



ГАЗЕТА

АВАНГАРД

ОФИЦИАЛЬНОЕ ПЕРИОДИЧЕСКОЕ ПЕЧАТНОЕ ИЗДАНИЕ
ГОРОДА ТЫНДЫ

Выпуск № 22 (66)
15 октября 2021 года

Издается с 27 октября 2019 года

**ПРАВОВЫЕ АКТЫ, ПРИНЯТЫЕ ТЫНДИНСКОЙ ГОРОДСКОЙ
ДУМОЙ**



Нормативный правовой акт города Тынды

О замене дотации (части дотации) на выравнивание бюджетной обеспеченности дополнительными нормативами отчислений от налога на доходы физических лиц (за исключением налога на доходы физических лиц в отношении доходов, указанных в абзацах пятом и пятьдесят четвертом пункта 2 статьи 56 Бюджетного кодекса Российской Федерации), налога на доходы физических лиц в части суммы налога, превышающей 650 тыс.рублей, относящейся к части налоговой базы, превышающей 5 миллионов рублей, на 2022 год и плановый период 2023 и 2024 годов

Статья 1

Заменить дотацию (часть дотации) на выравнивание бюджетной обеспеченности, причитающуюся бюджету города Тынды, дополнительными нормативами отчислений:

1) от налога на доходы физических лиц (за исключением налога на доходы физических лиц в отношении доходов, указанных в абзацах пятом и пятьдесят четвертом пункта 2 статьи 56 Бюджетного кодекса Российской Федерации):

- на 2022 год в размере 73,3617% от общего объема причитающейся дотации;

- на 2023 год в размере 81,6756% от общего объема причитающейся дотации;

- на 2024 год в размере 84,6387% от общего объема причитающейся дотации;

2) от налога на доходы физических лиц в части суммы налога, превышающей 650 тыс. рублей, относящейся к части налоговой базы, превышающей 5 миллионов рублей:

- на 2022 год в размере 5,0545% от общего объема причитающейся дотации;

- на 2023 год в размере 6,3568% от общего объема причитающейся дотации;

- на 2024 год в размере 6,7876% от общего объема причитающейся дотации.

Статья 2

Настоящий нормативный правовой акт подлежит опубликованию в официальном периодическом печатном издании города Тынды газете «Авангард» и размещению на официальном сайте Администрации города Тынды в сети «Интернет»: gorod.tynda.ru.

2. Настоящий нормативный правовой акт вступает в силу с 1 января 2022 года.

3. Со дня вступления настоящего нормативного правового акта в силу утрачивает свое действие нормативный правовой акт города Тынды от 03.10.2020 №31-НПА «О замене дотации (части дотации) на выравнивание бюджетной обеспеченности дополнительными нормативами отчислений от налога на доходы физических лиц на 2021 год и плановый период 2022 и 2023 годов», принятый решением от 03.10.2020 №274-П-ТГД-VII.

Принят решением
Тындинской городской Думы
от «14» октября 2021 №402- П-ТГД-VII

Мэр города Тынды
М.В. Михайлова

город Тынды, «14» октября 2021 года
№20-НПА



Нормативный правовой акт города Тынды

Об органе муниципального образования города Тынды, уполномоченном на принятие муниципального нормативного правового акта, определяющего порядок установления и оценки применения содержащихся в муниципальных нормативных правовых актах обязательных требований, которые связаны с осуществлением предпринимательской и иной экономической деятельности и оценка соблюдения которых осуществляется в рамках муниципального контроля

Статья 1

Уполномочить Администрацию города Тынды на принятие муниципального нормативного правового акта, определяющего порядок установления и оценки применения содержащихся в муниципальных нормативных правовых актах обязательных требований, которые связаны с осуществлением

предпринимательской и иной экономической деятельности и оценка соблюдения которых осуществляется в рамках муниципального контроля, в соответствии с действующим законодательством.

Статья 2

1. Настоящий нормативный правовой акт подлежит опубликованию в официальном периодическом печатном издании города Тынды газете «Авангард» и размещению на официальном сайте Администрации города Тынды в сети «Интернет»: gorod.tynda.ru.

2. Настоящий нормативный правовой акт вступает в силу после его официального опубликования.

Принят решением
Тындинской городской Думы
от «14» октября 2021 №403- П-ТГД-VII

Мэр города Тынды
М.В. Михайлова

город Тынды, «14» октября 2021 года
№21-НПА



Нормативный правовой акт города Тынды

О внесении изменений в нормативный правовой акт города Тынды от 12.12.2020 №37-НПА «Прогнозный план приватизации муниципального имущества города Тынды на 2021 год и плановый период 2022 и 2023 годов», принятый решением Тындинской городской Думы от 12.12.2020 №292-П-ТГД-VII

Статья 1

1. Внести в нормативный правовой акт города Тынды от 12.12.2020 №37-НПА «Прогнозный план приватизации муниципального имущества города Тынды на 2021 год и плановый период 2022 и 2023 годов», принятый решением Тындинской городской Думы от 12.12.2020 №292-П-ТГД-VII» (в редакции нормативного правового акта города Тынды от 27.02.2021 №3-НПА, принятого решением Тындинской городской Думы от 27.02.2021 №321-П-ТГД-VII, нормативного правового акта города Тынды от 22.04.2021 № 5-НПА, принятого решением Тындинской городской Думы от 22.04.2021 №343-П-ТГД-VII, нормативного правового акта города Тынды от 15.05.2021 №11-НПА, принятого решением Тындинской городской Думы от 15.05.2021 №362-П-ТГД-VII, нормативного правового акта города Тынды от 09.07.2021 №17-НПА, принятого решением Тындинской городской Думы от 09.07.2021 №383-П-ТГД-VII), следующие изменения:

1) в статье 3:

а) в части 1 приложение «Перечень муниципального имущества города Тынды, планируемого к приватизации в 2021 году и плановый период 2022 и 2023 годов» изложить в редакции согласно приложению к настоящему нормативному правовому акту;

б) часть 3 изложить в следующей редакции:

«3. Поступления денежных средств от приватизации муниципального имущества города Тынды ожидаются в размере 37 725 905,93рублей, из них:

- 36 331 799,00рублей – доходы от приватизации объектов недвижимости, в том числе НДС 6 055 299,83 рублей;

- 1 394 106,93рублей - доходы от приватизации земельных участков, на которых расположено имущество, подлежащее приватизации (без НДС)».

Статья 2

1. Настоящий нормативный правовой акт подлежит опубликованию в официальном периодическом печатном издании города Тынды газете «Авангард» и размещению на официальном сайте Администрации города Тынды в сети «Интернет»: gorod.tynda.ru.

2. Настоящий нормативный правовой акт вступает в силу после его официального опубликования.

Принят решением
Тындинской городской Думы
от «14» октября 2021 №404- П-ТГД-VII

Мэр города Тынды
М.В. Михайлова

город Тынды, «14» октября 2021 года
№22-НПА

Приложение
к нормативному правовому акту
города Тынды от «14 » октября 2021 года №22 -НПА

**ПЕРЕЧЕНЬ
муниципального имущества города Тынды, планируемого к приватизации
в 2021 году и плановый период 2022 и 2023 годов**

Выпуск № 22 (66) от 15.10.2021

№ п/п	Наименование объекта недвижимости	Местонахождение объекта	Основание нахождения объекта в муниципальной собственности г.Тынды	№ государственной регистрации права собственности, дата	Информация об обременении (аренда, или иной вид пользования)	Балансовая стоимость основных средств, руб. /рыночная стоимость, руб.	Планируемые поступления денежных средств в бюджет города Тынды, млн. руб.
1	2	3	4	5	6	7	8
1.	1) нежилое здание гаража 2) земельный участок	Амурская область, г. Тында, ул. С. Лазо, д.3 Б	Постановление Верховного Совета РФ №3020-1 от 27.12.1991 Распоряжение КУМИ Администрации г. Тынды от 28.10.1996 №91; №137-ФЗ «О введении в действие Земельного кодекса Российской Федерации»	№28-28-09/026/2007-556 от 23.10.2007 №28-28-09/006/2011-355 от 14.06.2011	-	133 343,78 / 618 710,40 (в том числе НДС 20 %- 103 118,40) 262 533,00 (без НДС)	0,9
2.	1) Гараж СМУ-3 2) земельный участок	Амурская область, г. Тында, пос.СМУ-3, ул. Радистов	Постановление Мэра города Тынды от 22.03.2001 №242/5, Решение Малого Совета Амурского областного Совета Народных депутатов № 138 от 03.08.1992; ФЗ «О введении в действие Земельного кодекса РФ» от25.10.2001 №137-ФЗ	№28:06:000000:4308- 28/0092018-1 от 04.03.2018 №28-28-09/005/2007-300 от 19.02.2007	-	1 025 879,62 / 510 282,35 (в том числе НДС 20 %- 85 047,06) 104 471,95 (без НДС)	0,6
3.	1) Здание гаража 2) земельный участок	Амурская область, г. Тында, ул. Спортивная, д.7	Постановление Верховного Совета РФ №3020-1 от 27.12.1991, Распоряжение КУМИ Администрации г.Тынды от 17.05.1994 №70; ФЗ «О введении в действие Земельного кодекса РФ» от25.10.2001 №137-ФЗ	№ 28-28-09/013/2014-068 от 06.10.2014 № 28-28-09/013/2014-066 от 06.10.2014	-	50616,00 / 579 974,40 (в том числе НДС 20 %- 96 662,40) 40 940,00 (без НДС)	0,6
4.	1) Нежилое здание (Пост ГИБДД на 164 км трассы АЯМ) 2) земельный участок	Амурская область, г. Тында, 164 км трассы АЯМ	Постановление Администрации города Тынды от 08.11.2012 №3374; Постановление Администрации города Тынды от 21.06.2018 №1223	№ 28-06/01-3-00/290 от 19.07.2000 № 28:06:012501:76- 28/009/2017-1 от 13.12.2017	-	568290,00 / 168 454,80 (в том числе НДС 20 %- 28 075,80) 252 721,00 (без НДС)	0,4
5.	1) Нежилое АДМИНИСТРА- ТИВНОЕ здание 2) земельный участок	Амурская область, г. Тында, ул. Советская, д.57	Постановление Верховного Совета РФ №3020-1 от 27.12.1991, Решение Малого Совета Амурского областного Совета Народных депутатов № 138 от 03.08.1992, Постановление Мэра города Тынды от 31.12.2004 № 1794; ФЗ «О введении в действие Земельного кодекса РФ» от25.10.2001 №137-ФЗ. Постановление Администрации города Тынды от 01.11.2019№2269	№ 28-28-09/005/2007-042 от 02.02.2007 №28:06:010902:455- 28/009/2019-1 от 14.10.2019	1) Договор аренды от 01.01.2021 №1523/5 ООО Транспортная Компания "Тында- Транс-Логистика" 2) Договор аренды от 01.01.2021 №1571/1 ООО Гостинично- квартирный комплекс "Комфорт" 3) Договор б/пользования от 01.01.2021 №1/1 МБУ "Архив г.Тынды" 4) Договор б/пользования от 01.04.2017 №1400	7586145,51 / 16 679 280,00 (в том числе НДС 20 %- 2 779 880,00) 392 300,00 (без НДС)	17,1

					МБУ "Архив г.Тынды"		
6.	1) Нежилое помещение на 2-м этаже в здании "Торгового дома Тынды" 2) Нежилые помещения-места общего пользования (Часть зд."Торгового дома Тынды") 3) земельный участок	Амурская область, г. Тынды, ул. Московских строителей, д.4	Акт о приеме законченного стр.объекта от 07.11.2005г. Распоряжение МУ КУМИ г.Тынды от 30.10.2007 №99; Акт о приеме законченного стр.объекта от 07.11.2005г. Распоряжение МУ КУМИ г.Тынды от 30.10.2007№99; Земельный кодекс РФ №136-ФЗ от 25.10.2001	№ 28-28-09/029/2007-033 от 24.08.2007 № 28:06:011202:3408-28/037/2021-3 от 01.04.2021 (общая долевая собственность, 27/50) № 28-28-09/001/2010-235 от 09.11.2010 (общая долевая собственность, 54/100)	1) Договор аренды от 01.01.2021 №1163/1 ИП Багиров Халифа Багироглы; 2) Договор аренды от 01.01.2021 №1162/1 ИП Багиров Халифа Багироглы; 3) Договор аренды от 01.01.2021 №759/2 ИП Яковлева Татьяна Васильевна; 4) Договор аренды от 27.12.2020 №763/2 ИП Силлюк Наталья Васильевна 5) Договор аренды от 01.01.2021 №761/2 ИП Твердохлебов Вадим Викторович	13931556,74 / 9 481 246,16 (в том числе НДС 20 %- 1 580 207,69) 2365835,91 / 1 610 090,89 (в том числе НДС 20 %- 268 348,48) 216 640,98 (без НДС)	11,3
7.	1) Нежилое здание 2) земельный участок	Амурская область, г. Тынды, ул. Амурская, д. 37	Постановление Верховного Совета РФ №3020-1 от 27.12.1991, Решение Малого Совета Амурского областного Совета Народных депутатов № 138 от 03.08.1992, Распоряжение Мэра города Тынды от 28.12.2005 № 828р Постановление Администрации города Тынды от 26.04.2021 № 893	№ 28-28-09/009/2009-831 от 11.12.2009 28:06:011204:109-28/037/2021-1 15.03.2021	-	2296660,77 / 4 876 440,00 (в том числе НДС 20 %- 812 740,00) 115 800,00 (без НДС)	5,0
8.	Нежилое помещение	Амурская область, г. Тынды, ул. Московский бульвар, д. 15	Постановление Администрации города Тынды от 27.12.2019 № 2728	28:06:011202:3231-28/009/2019-1 от 25.11.2019	-	133085,98 / 1 521 000,00 (в том числе НДС 20 %- 253 500,00)	1,5
9.	1) Гараж из шлакоблоков 2) земельный участок	Амурская область, г. Тынды, ул.Советская, пересечение улиц Советская-Семилетки	Договор мены от 16.08.2002г. Постановление Мэра города Тынды №668 от 23.03.2010г. ФЗ «О введении в действие Земельного кодекса РФ» от25.10.2001 №137-ФЗ.	№28-01/06-3/2002-191 от 11.09.2002г. № 28-28-09/005/2007-126 от 05.02.2007	-	17768,00/ 286320,00 (в том числе НДС 20 %- 47 720,00) 8 700,00 (без НДС)	0,2

Всего						28 109 182,31 / 36 331 799,00 (в том числе НДС 20 %- 6 055 299,83)	
						1 394 106,93 (без НДС)	37,6
						37 725 905,93 (в том числе НДС 20 %- 6 055 299,83)	



Решение
Тындинской городской Думы
седьмого созыва

Об утверждении Перечня имущества, предлагаемого к передаче из
федеральной собственности в собственность муниципального образования
города Тынды

На основании обращения Территориального управления Федерального агентства по управлению государственным имуществом в Амурской области от 07.04.2021 № 28-04/1193, в соответствии с частью 11 статьи 154 Федерального закона от 22.08.2004 № 122-ФЗ «О внесении изменений в законодательные акты Российской Федерации и признании утратившими силу некоторых законодательных актов Российской Федерации в связи с принятием Федеральных законов «О внесении изменений и дополнений в Федеральный закон «Об общих принципах организации законодательных (представительных) и исполнительных органов государственной власти субъектов Российской Федерации» и «Об общих принципах организации местного самоуправления в Российской Федерации», Федеральным законом от 06.10.2003 № 131-ФЗ «Об общих принципах организации местного самоуправления в Российской Федерации», постановлением Правительства РФ от 13.06.2006 № 374 «О перечнях документов, необходимых для принятия решения о передаче имущества из федеральной собственности в собственность субъекта Российской Федерации или муниципальную собственность, из собственности субъекта Российской Федерации в федеральную собственность или муниципальную собственность, из муниципальной собственности в федеральную собственность или собственность субъекта Российской Федерации», руководствуясь Положением «О порядке управления и распоряжения имуществом, находящимся в муниципальной собственности г.Тынды», утвержденным решением Тындинской городской Думы 24.05.2011 №288, Порядком управления и распоряжения земельными участками, находящимися в муниципальной собственности, и земельными участками, государственная собственность на которые не разграничена, на территории города Тынды, принятым решением Тындинской городской Думы от 09.06.2015 № 285-Р-ТГД-VI (нормативный правовой акт города Тынды от 15.06.2015 №28-НПА), Тындинская городская Дума

РЕШИЛА:
Утвердить Перечень имущества, предлагаемого к передаче из федеральной собственности в собственность муниципального образования города Тынды, согласно приложению к настоящему решению.

Поручить Управлению муниципального имущества и земельных отношений Администрации города Тынды (И.Г. Мудренко) осуществить необходимые мероприятия по принятию в собственность муниципального образования города Тынды имущества, указанного в приложении к настоящему решению.

3. Опубликовать настоящее решение в официальном периодическом печатном издании города Тынды газете «Авангард» и разместить на официальном сайте Администрации города Тынды в сети «Интернет»: gorod.tynda.ru.

4. Настоящее решение вступает в силу со дня его подписания Председателем Тындинской городской Думы.

5. Контроль исполнения настоящего решения возложить на постоянную комиссию по экономической политике и муниципальной собственности

Председатель Тындинской городской Думы
И.Ю. Магарламов

город Тынды
«14» октября 2021 года
№405-Р-ТГД-VII

Приложение к решению Тындинской городской Думы
от 14 октября 2021 года №405-Р-ТГД-VII

Перечень имущества, предлагаемого к передаче из федеральной
собственности в собственность муниципального образования города Тынды

№	Полное наименование организации	Адрес места нахождения, ИНН организации	Наименование имущества	Адрес места нахождения имущества	Индивидуализирующие характеристики имущества
---	---------------------------------	---	------------------------	----------------------------------	--

1	-	-	Гараж	Амурская область, г. Тынды, ул. Московских строителей	Кадастровый номер 28:06:011202:2073; Площадь 208,3 кв.м; Назначение: Нежилое здание; Количество этажей – 1, т.ч. подземных - 0; 2001 года постройки; Балансовая стоимость 735 049,58 руб.; Правообладатель: Российская Федерация; ФБУЗ «Центр гигиены и эпидемиологии в Амурской области» (оперативное управление)
2	-	-	Земельный участок	Амурская область, г. Тынды, ул. Московских строителей, д.1	Кадастровый номер 28:06:011203:3; Площадь 295 кв.м; Категория земель: земли населенных пунктов; Вид разрешенного использования: Для строительства капитального гаража; Кадастровая стоимость 434 588,10 руб.; Правообладатель: Российская Федерация; ФБУЗ «Центр гигиены и эпидемиологии по железнодорожному транспорту (постоянное (бессрочное) пользование)



Решение
Тындинской городской Думы
седьмого созыва

Об утверждении Перечня имущества, предлагаемого к безвозмездной передаче
из собственности Амурской области в собственность муниципального
образования города Тынды

На основании обращения Министерства имущественных отношений Амурской области от 20.07.2021 № 15-18/4604, в соответствии с ч. 11 ст. 154 Федерального закона от 22.08.2004 № 122-ФЗ «О внесении изменений в законодательные акты Российской Федерации и признании утратившими силу некоторых законодательных актов Российской Федерации в связи с принятием Федеральных законов «О внесении изменений и дополнений в Федеральный закон «Об общих принципах организации законодательных (представительных) и исполнительных органов государственной власти субъектов Российской Федерации» и «Об общих принципах организации местного самоуправления в Российской Федерации», постановлением Правительства РФ от 13.06.2006 № 374 «О перечнях документов, необходимых для принятия решения о передаче имущества из федеральной собственности в собственность субъекта Российской Федерации или муниципальную собственность, из собственности субъекта Российской Федерации в федеральную собственность или муниципальную собственность, из муниципальной собственности в федеральную собственность или собственность субъекта Российской Федерации», руководствуясь Положением «О порядке управления и распоряжения имуществом, находящимся в муниципальной собственности

г.Тынды», утвержденным решением Тындинской городской Думы 24.05.2011 № 288, Тындинская городская Дума

РЕШИЛА:

Утвердить Перечень имущества, предлагаемого к безвозмездной передаче из собственности Амурской области в собственность муниципального образования города Тынды, согласно приложению к настоящему решению.

Поручить Управлению муниципального имущества и земельных отношений Администрации города Тынды (И.Г. Мудренко) осуществить необходимые мероприятия по принятию в собственность муниципального образования города Тынды имущества, указанного в приложении к настоящему решению.

3. Опубликовать настоящее решение в официальном периодическом печатном издании города Тынды газете «Авангард» и разместить на официальном сайте Администрации города Тынды в сети «Интернет»: gorod.tynda.ru.

4. Настоящее решение вступает в силу со дня его подписания Председателем Тындинской городской Думы.

5. Контроль исполнения настоящего решения возложить на постоянную комиссию по экономической политике и муниципальной собственности.

Председатель Тындинской городской Думы
И.Ю. Магарламов

город Тынды
«14» октября 2021 года
№ 406- П-ТГД-VII

Приложение к решению Тындинской городской Думы
от 14 октября 2021 года №406- П-ТГД-VII

**Перечень имущества, предлагаемого к безвозмездной передаче из
собственности Амурской области
в собственность муниципального образования города Тынды**

№	Полное наименование организации	Адрес местонахождения ИНН организации	Наименование имущества	Адрес местонахождения имущества	Индивидуализирующие характеристики имущества
1	-	-	Водоповысительная насосная станция	Амурская область, г. Тынды	Кадастровый номер 28:06:012401:1410, площадь 94,1 кв.м, год постройки 2020



**Решение
Тындинской городской Думы
седьмого созыва**

**О заключении по итогам публичных слушаний по проекту нормативного
правового акта города Тынды «О внесении изменений и дополнений в Устав
города Тынды»**

Рассмотрев заключение организационного комитета по подготовке и проведению публичных слушаний по итогам публичных слушаний по проекту нормативного правового акта города Тынды «О внесении изменений и дополнений в Устав города Тынды» от 07 октября 2021 года, руководствуясь Федеральным законом от 06.10.2003 №131-ФЗ «Об общих принципах организации местного самоуправления в Российской Федерации», Уставом города Тынды, Положением «О порядке организации и проведения публичных слушаний в городе Тынде», утвержденным решением Тындинской городской Думы от 15.11.2011 №357, Тындинская городская Дума

РЕШИЛА:

Принять к сведению заключение организационного комитета по подготовке и проведению публичных слушаний по итогам публичных слушаний по проекту нормативного правового акта города Тынды «О внесении изменений и дополнений в Устав города Тынды» от 07 октября 2021 года (далее – заключение оргкомитета от 07.10.2021).

Поручить постоянной комиссии по регламенту, депутатской этике и вопросам местного самоуправления совместно со специалистами Администрации города Тынды провести правовой анализ заключения оргкомитета от 07.10.2021 на предмет соответствия содержащихся в нем рекомендаций действующему законодательству и внести соответствующие предложения на очередное заседание Тындинской городской Думы с учетом произошедших изменений в федеральном законодательстве.

Опубликовать настоящее решение в официальном периодическом печатном издании города Тынды газете «Авангард» и разместить на официальном сайте Администрации города Тынды в сети «Интернет»: gorod.tynda.ru.

Настоящее решение вступает в силу со дня его подписания Председателем Тындинской городской Думы.

Контроль исполнения настоящего решения возложить на Председателя Тындинской городской Думы

Председатель Тындинской городской Думы
И.Ю. Магарламов

город Тынды
«14» октября 2021 года
№407 - П-ТГД-VII



**Решение
Тындинской городской Думы
седьмого созыва**

**О внесении изменений в решение Тындинской городской Думы от 17.11.2018
№36-П-ТГД-VII «Об утверждении председателей постоянных комиссий
Тындинской городской Думы седьмого созыва»**

В соответствии с Уставом города Тынды, Регламентом Тындинской городской Думы, Положением о постоянных комиссиях Тындинской городской Думы, утвержденным решением Тындинской городской Думы от 09.10.2018 №5-П-ТГД-VII, с учетом протокола заседания постоянной комиссии Тындинской городской Думы седьмого созыва, Тындинская городская Дума

РЕШИЛА:

1. Внести в решение Тындинской городской Думы от 17.11.2018 №36-П-ТГД-VII «Об утверждении председателей постоянных комиссий Тындинской городской Думы седьмого созыва» следующее изменение:

- пункт 1 дополнить словами: «Евтушенко Сергей Андреевич - по социальным вопросам и защите прав граждан».

2. Опубликовать настоящее решение в официальном периодическом печатном издании города Тынды газете «Авангард» и разместить на официальном сайте Администрации города Тынды в сети «Интернет»: gorod.tynda.ru.

3. Настоящее решение вступает в силу со дня его подписания Председателем Тындинской городской Думы.

Председатель Тындинской городской Думы
И.Ю. Магарламов

город Тынды
«14» октября 2021 года
№414- П-ТГД-VII

**ПРАВОВЫЕ АКТЫ
АДМИНИСТРАЦИИ ГОРОДА ТЫНДЫ**

**Администрация города Тынды
Постановление
от 10.09.2021 № 2332**

**О внесении изменений в постановление Администрации города Тынды от
05.09.2019 № 1887 «Об утверждении муниципальной программы «Развитие
муниципальной службы в городе Тынде на 2020 – 2024 годы»**

В соответствии со статьей 179 Бюджетного кодекса Российской Федерации, Порядком принятия решений о разработке муниципальных программ, их формирования и реализации, а также проведения оценки эффективности, утвержденным постановлением Администрации города Тынды от 07.05.2014 № 1337, в целях корректировки объемов бюджетных ассигнований на 2021 года в рамках мероприятий муниципальной программы, Администрация города Тынды постановляет:

1. Внести в муниципальную программу «Развитие муниципальной службы в городе Тынде на 2020 – 2024 годы», утвержденную постановлением Администрации города Тынды от 05.09.2019 № 1887 (в редакции постановления Администрации города Тынды от 02.02.2021 № 155), следующие изменения:

В паспорте программы в строке «Объемы и источники финансирования муниципальной программы (с расшифровкой по годам реализации)» заменить: цифры «6771,600» цифрами «6885,148», цифры «1183,825» цифрами «1297,373».

В разделе 6 программы «Ресурсное обеспечение муниципальной программы» заменить: цифры «6771,600» цифрами «6885,148», цифры «1183,825» цифрами «1297,373».

Приложение № 3 «Ресурсное обеспечение реализации муниципальной программы за счет средств бюджета города Тынды» изложить в новой редакции согласно приложению к настоящему постановлению.

2. Опубликовать настоящее постановление в официальном периодическом печатном издании города Тынды газете «Авангард» и разместить на официальном сайте Администрации города Тынды в сети «Интернет»: gorod.tynda.ru.

3. Настоящее постановление вступает в силу после его официального опубликования.

4. Контроль за исполнением настоящего постановления возложить на заместителя главы Администрации города Тынды по стратегическому планированию, экономике и финансам М.А.Тимошук.

Мэр города Тынды
М.В. Михайлова

Приложение к постановлению
Администрации города Тынды №2332 от 10.09.2021

Ресурсное обеспечение реализации муниципальной программы за счет средств бюджета города Тынды

№	Наименование муниципальной программы, основного мероприятия, мероприятия	Координатор муниципальной программы, участники муниципальной программы	Код бюджетной классификации			Расходы (тыс. руб.), годы					
			ГРБС	РЗПР	ЦСР	всего	2020	2021	2022	2023	2024
1	2	3	4	5	6	7	8	9	10	11	12
	Муниципальная программа «Развитие муниципальной службы в городе Тынде на 2020-2024 годы»	Администрация города Тынды, отраслевые (функциональные) органы Администрации города Тынды, Тындинская городская Дума, Контрольно-счетная палата города Тынды			23 0 00 00000	6885,148	1302,951	1297,373	1141,466	1186,884	1956,474
1.	Основное мероприятие:				23 0 01 00000	0,000	0,000	0,000	0,000	0,000	0,000
	Совершенствование нормативной правовой базы, регулирующей вопросы развития муниципальной службы в городе Тынде										
1.1.	Приведение МПА по вопросам прохождения муниципальной службы в соответствие с действующим законодательством (внесение изменений в действующие или разработка новых муниципальных правовых актов)					0,000	0,000	0,000	0,000	0,000	0,000
2.	Основное мероприятие:	Администрация города Тынды, отраслевые (функциональные) органы Администрации города Тынды, Тындинская городская Дума, Контрольно-счетная палата города Тынды			23 0 02 00000	6885,148	1302,951	1297,373	1141,466	1186,884	1956,474
	Повышение престижа муниципальной службы в городе Тынде										
2.2.	Переподготовка и повышение квалификации муниципальных служащих	ВСЕГО				3193,759	611,442	500,000	519,054	539,576	1023,687
		Финансовое Управление Администрации города Тынды	2	100	23 0 02 24310	1163,311	237,562	164,114	170,439	177,016	414,180
		Управление муниципального имущества и земельных отношений Администрации	3	113	23 0 02 24310	264,828	62,549	39,917	41,354	43,008	78,000
		Тындинская городская Дума	5	103	23 0 02 24310	55,583	36,000	0,000	0,000	0,000	19,583
		Управление культуры, искусства, кинофикации и архивного дела Администрации города Тынды	8	804	23 0 02 24310	128,386	0,000	25,111	26,115	27,160	50,000
		Контрольно-счетная палата города Тынды	13	106	23 0 02 24310	179,582	0,000	31,827	33,100	34,424	80,231
		Управление образования Администрации города Тынды	14	700	23 0 02 24310	326,485	0,000	89,212	92,781	96,492	48,000
		Управление молодежной и семейной политики, физической культуры и спорта Администрации города Тынды	18	1105	23 0 02 24310	85,319	0,000	13,335	13,868	14,423	43,693
		Администрация города Тынды	222	104	23 0 02 24310	990,265	275,331	136,484	141,397	147,053	290,000
2.3.	Дистансеризация муниципальных служащих	ВСЕГО				3691,389	691,509	797,373	622,412	647,308	932,787
		Финансовое Управление Администрации города Тынды	2	100	23 0 02 24320	318,954	0,000	131,485	53,024	55,145	79,300
		Управление муниципального имущества и земельных отношений Администрации	3	113	23 0 02 24320	589,766	109,487	108,651	112,563	117,065	142,000
		Тындинская городская Дума	5	103	23 0 02 24320	165,906	36,000	25,111	26,116	27,160	51,519
		Управление культуры, искусства, кинофикации и архивного дела Администрации города Тынды	8	804	23 0 02 24320	136,601	29,066	20,994	21,834	22,707	42,000
		Контрольно-счетная палата города Тынды	13	106	23 0 02 24320	53,171	0,000	11,383	11,838	12,312	17,638
		Управление образования Администрации города Тынды	14	700	23 0 02 24320	442,017	93,677	65,086	67,690	70,397	145,167
		Управление молодежной и семейной политики, физической культуры и спорта Администрации города Тынды	18	1105	23 0 02 24320	184,624	40,564	32,660	30,508	31,729	49,163

		Администрация города Тынды	222	104	23 0 02 24320	1800,350	382,715	402,003	298,839	310,793	406,000
3.	Основное мероприятие:	Администрация города Тынды, отраслевые (функциональные) органы Администрации города Тынды, Тындинская городская Дума, Контрольно-счетная палата города Тынды			23 0 03 00000	0,000					
	Развитие кадрового потенциала муниципальной службы в городе Тынде										
3.1.	Совершенствование системы формирования, подготовки и эффективного использования кадрового резерва					0,000					
3.2.	Совершенствование методов конкурсного отбора лиц, претендующих на замещение вакантных должностей муниципальной службы					0,000					
3.3.	Применение современных кадровых технологий, при проведении аттестации муниципальных служащих					0,000					
4.	Основное мероприятие:	Администрация города Тынды, отраслевые (функциональные) органы Администрации города Тынды, Тындинская городская Дума, Контрольно-счетная палата города Тынды			23 0 04 00000	0,000					
	Мероприятия, направленные на противодействие коррупции										
4.1.	Совершенствование механизма контроля за соблюдением муниципальными служащими ограничений, запретов, связанных с прохождением муниципальной службы					0,000					
4.2.	Определение наиболее коррупционных сфер деятельности органов местного самоуправления и должностных обязанностей муниципальных служащих, закрепленных в должностных инструкциях, и мер предотвращения коррупционных факторов					0,000					
4.3.	Определение механизма предупреждения коррупции, разрешения конфликта интересов на муниципальной службе в соответствии с законодательством					0,000					
5.	Основное мероприятие:	Администрация города Тынды, отраслевые (функциональные) органы Администрации города Тынды, Тындинская городская Дума, Контрольно-счетная палата города Тынды			23 0 05 00000	0,000					
	Совершенствование работы по информационному обеспечению прохождения муниципальной службы										
5.1.	Размещение информации о прохождении муниципальной службы на официальном сайте Администрации города Тынды					0,000					



Администрация города Тынды
Постановление
от 13.09.2021 № 2336

О внесении изменения в постановление Администрации города Тынды от 06.09.2017 № 2096 «Об утверждении муниципальной программы «Развитие транспортной системы города Тынды на 2018-2024 годы»

В соответствии со статьей 179 Бюджетного кодекса Российской Федерации, Порядком принятия решений о разработке муниципальных программ, их формирования и реализации, а также проведения оценки эффективности, утвержденным постановлением Администрации города Тынды от 07.05.2014 № 1337, в целях корректировки финансирования программных мероприятий муниципальной программы на 2021-2024 год, Администрация города Тынды постановляет:

1. Внести в муниципальную программу «Развитие транспортной системы города Тынды на 2018-2024 годы», утвержденную постановлением Администрации города Тынды от 06.09.2017 № 2096, (в редакции постановления Администрации города Тынды от 15.06.2021 №1361) следующие изменения:

1.1. В паспорте муниципальной программы строку 10 «Объемы ассигнований городского бюджета программы (с расшифровкой по годам ее реализации), а также прогнозные объемы средств, привлекаемых из других источников» изложить в новой редакции:

1 0.	Объемы ассигнований городского бюджета программы (с расшифровкой по годам ее реализации), а также прогнозные объемы средств, привлекаемых из других источников	Общая сумма расходов на реализацию мероприятий составляет 1 304 775 557,67 рубля, в том числе по годам:			
		Год финансирования	Всего, тыс. руб.	местный бюджет	об
		2018	69 664 481,93	55 454 054,93	14
		2019	85 675 487,31	71 178 873,31	14
		2020	130 790 448,08	69 350 164,04	61
		2021	465 235 129,87	82 113 602,76	38
		2022	94 572 270,09	62 474 986,79	32
		2023	89 663 637,03	65 155 841,19	24
		2024	369 174 103,36	369 174 103,36	
		Всего	1 304 775 557,67	774 901 626,38	52

1.2. Строку 7 «Объемы и источники финансирования подпрограммы» паспорта подпрограммы II «Развитие улично-дорожной сети города Тынды» изложить в новой редакции:

	услуг связанных с осуществлением регулярных перевозок багажа автомобильным транспортом по регулируемым тарифам на территории города Тынды				регулярных перевозок пассажиров по регулируемым тарифам, да/нет									
1.1.1.5.1	Выполнение работ, оказание услуг по регулярным перевозкам пассажиров и багажа автомобильным транспортом по регулируемым тарифам на территории города Тынды по маршруту № 2				Осуществление регулярных перевозок пассажиров по регулируемым тарифам, да/нет	да	да	да	да	да	да	да	да	100
1.1.1.5.2.	Выполнение работ, оказание услуг связанных с осуществлением регулярных перевозок пассажиров и багажа автомобильным транспортом по регулируемым тарифам на территории города Тынды по маршруту №№ 1,3,4,5,8,8Т,9"Дачный"				Осуществление регулярных перевозок пассажиров по регулируемым тарифам, да/нет									
1.1.1.6.	Приобретение оборудования для оплаты проезда в автобусах (терминалы для оплаты по банковским и социальным картам)				Оснащение автобусов терминалом, да/нет					да				
1.1.1.7.	Субсидии юридическим лицам в целях финансового обеспечения (возмещения) затрат в связи с выполнением работ по организации транспортного обслуживания населения, связанных с осуществлением регулярных перевозок пассажиров и багажа автомобильным транспортом общего пользования по муниципальным автобусным маршрутам города Тынды				Предоставление (возмещение) затрат в связи с выполнением работ по организации транспортного обслуживания населения, связанных с осуществлением регулярных перевозок пассажиров и багажа автомобильным транспортом общего пользования по муниципальным автобусным маршрутам города Тынды, да/нет					да				
1.1.2.	Оказание поддержки бюджетам муниципальных образований, связанной с организацией транспортного обслуживания населения	2020	2024	Управление муниципального имущества и земельных отношений Администрации города Тынды	Приобретено в лизинг автобусов (в рамках соглашения о софинансировании)	-	-	-	7	9	9	2	-	100
2.	Подпрограмма "Развитие улично-дорожной сети города Тынды"	2018	2024	Администрация города Тынды, Управление муниципального имущества и земельных отношений Администрации города Тынды										
2.1	Основное мероприятие: "Содержание и управление дорожным хозяйством"	2018	2024	Администрация города Тынды, Управление муниципального имущества и земельных отношений Администрации города Тынды										
2.1.1	Ремонт дорог	2018	2024	Администрация города Тынды										
2.1.2.	Строительство и содержание автомобильных дорог и инженерных сооружений на них в границах городских округов и поселений в рамках благоустройства	2018	2024	Администрация города Тынды	Выполнение работ по ремонту содержанию и обслуживанию улично-дорожной сети, да/нет	да	да	да	да	да	да	да	да	100
2.1.3.	Разработка документации в соответствии с законодательством о дорожной деятельности.	2018	2024	Управление муниципального имущества и земельных отношений Администрации города Тынды.	Проведение мероприятий в соответствии с законодательством о дорожной деятельности.	да	да	да	да	да	да	да	да	100
2.1.3.1	Выполнение работ по паспортизации автомобильных дорог общего пользования			Управление муниципального имущества и	Паспортизация автомобильных дорог общего	0	75	80	91	113	136	157	170	100

	местного значения в соответствии с Типовой инструкцией по техническому учету и паспортизации автомобильных дорог общего пользования (инструкция ВСН 1-83).			земельных отношений Администрации города Тынды.	пользования местного значения, шт.										
2.1.3.2	Разработка программы комплексного развития транспортной инфраструктуры городского округа города Тынды (Постановление Правительства РФ от 25 декабря 2015г. №1440)			Администрация города Тынды	Разработано программ, ед.	0	0	1	-	-	-	-	-	-	100
2.1.3.3	Разработка комплексных схем организации дорожного движения городского округа города Тынды			Администрация города Тынды	Разработано программ, ед.	0	0	0	-	-	-	-	-	-	100
2.1.3.4	Разработка проекта организации дорожного движения городского округа города Тынды.			Администрация города Тынды	Разработано проектов, ед.	0	-	-	-	-	-	-	-	-	100
2.1.3.5.	Формирование, постановка на кадастровый учет земельных участков под автодорогами казны города Тынды, оформление права муниципальной собственности города Тынды на объекты дорожного хозяйства.			Администрация города Тынды	Сформировано и поставлено на кадастровый учет земельных участков под автодорогами казны города Тынды, оформлено прав муниципальной собственности города Тынды на объекты дорожного хозяйства. да/нет						да	да	да	да	
2.1.4.	Финансовое обеспечение дорожной деятельности	2018	2024	Администрация города Тынды	Субсидия на капитальный ремонт улично-дорожной сети города, да/нет						да				
2.2.1	Приобретение специализированной техники (машина дорожная)				Количество приобретённой специализированной техники, ед.	0	0	2	2	0	0	0	0	0	100
2.3.	Основное мероприятие "Содержание сетей наружного освещения, средств регулирования дорожного движения"	2018	2024	Администрация города Тынды	Содержание сетей НО, средств регулирования дорожного движения, да/нет	0	да	да	да	да	да	да	да	да	100
2.3.1.	Ремонт системы наружного освещения	2018	2024	Администрация города Тынды	Общая протяженность линий наружного освещения, км.	70,5	73,1	76,1	76,3						100
2.3.2.	Уличное освещение	2018	2024	Администрация города Тынды	Оплата за потребленную сетями наружного освещения электроэнергию, да/нет	да	да	да	да	да	да	да	да	да	100
2.3.3	Субсидия юридическим лицам в целях финансового обеспечения (возмещения) затрат в связи с выполнением работ, оказанием услуг по содержанию и обслуживанию средств регулирования дорожного движения	2018	2024	Администрация города Тынды	Предоставление субсидии юридическим лицам, да/нет.	да	да	да	да	да	да	да	да	да	100
2.3.4	Субсидия юридическим лицам в целях финансового обеспечения (возмещения) затрат в связи с выполнением работ, оказанием услуг по содержанию и обслуживанию сетей наружного освещения			Администрация города Тынды	Предоставление субсидии юридическим лицам, да/нет.	да	да	да	да	да	да	да	да	да	100
2.4.	Основное мероприятие "Муниципальный дорожный фонд"	2018	2024	Администрация города Тынды, Управление муниципального имущества и земельных отношений											
2.4.1	Приведение в нормативное состояние автомобильных дорог общего пользования местного значения и искусственных			Администрации города Тынды	Протяженность дорог находящихся в нормативном состоянии, %	21,7	22	23,9	25,5	29,2	27,4	27,4	27,4	27,4	100

	инженерных сооружений на них в границах городских округов и поселений в рамках благоустройства.				обслуживанию улично-дорожной сети в рамках благоустройства, да/нет												
100	Осуществление муниципальными образованиями дорожной деятельности в отношении автомобильных дорог местного значения и сооружений на них (субсидия Амурской области)	2018	2024	Администрация города Тынды	Отремонтировано участков дорог и тротуаров за отчетный период/ с нарастающим итогом, км.	0	2,154/ 2,154	1,876/ 4,030	1,9/ 5,93	4,5/ 10,43	1,960/ 6,8	5,2/ 7,33	3,88/ 8,18				100
2.4.5.1.	Ремонт дорог и искусственных сооружений на них улично - дорожной сети в городских округах, территории которых относятся к районам Крайнего Севера и приравненным к ним местностям	2018	2024	Администрация города Тынды	Ремонт дорог и искусственных сооружений на них улично - дорожной сети, да/нет					да	да	да	да				100
2.4.5.1.1	Ремонт участка дороги ул. Мохортова и подъезда к МФЦ	2018	2024	Администрация города Тынды	Протяженность отремонтированного покрытия дорог, км												
2.4.5.1.2	Ремонт участка дороги Первомайская	2018	2024	Администрация города Тынды	Протяженность отремонтированного покрытия дорог, км												
2.4.5.1.3	Ремонт участка дороги ул. Геологов (от ул. Солнечная до ул. Основная)	2018	2024	Администрация города Тынды	Протяженность отремонтированного покрытия дорог, км												
2.4.5.1.4	Ремонт участка дороги ул. В-Набережная, от ул. Хвойной (ООО «Эдиссея») до маг. Продукты	2018	2024	Администрация города Тынды	Протяженность отремонтированного покрытия дорог, км												
2.4.5.1.5	Ремонт тротуара по ул. Студенческий проезд, в районе дома №57, ул. Красная Пресня	2018	2024	Администрация города Тынды	Протяженность отремонтированного покрытия дорог, км												
2.4.5.1.6	Ремонт проезда от ул. В.Набережная к т.ц. Арбат (Бывшая ул. Речная)	2018	2024	Администрация города Тынды	Протяженность отремонтированного покрытия дорог, км												
2.4.5.1.7	Ремонт тротуара от моста ч/р Шахтаум в сторону мкр. Таежный	2018	2024	Администрация города Тынды	Протяженность отремонтированного покрытия дорог, км												
2.4.5.1.8	Ремонт участка дороги ул. Алтайская	2018	2024	Администрация города Тынды	Протяженность отремонтированного покрытия дорог, км												
2.4.5.1.9	Ремонт участка тротуара и покрытия дороги ул. Школьной в районе маг. «Хлеб да Соль»	2018	2024	Администрация города Тынды	Протяженность отремонтированного покрытия дорог, км												
2.4.5.1.10	Ремонт участка дороги ул. Таежная и подъезда к поликлинике ГАУЗ АО «Тындинская больница»	2018	2024	Администрация города Тынды	Протяженность отремонтированного покрытия дорог, км												
2.4.5.1.11	Ремонт участка дороги ул. Верхне-Набережная от д.17 до выезда из «Китай города» ул. Северная	2018	2024	Администрация города Тынды	Протяженность отремонтированного покрытия дорог, км												
2.4.5.1.12	Ремонт участка ул. Амурская от д.11 до д.2А	2018	2024	Администрация города Тынды	Протяженность отремонтированного покрытия дорог, км												
2.4.5.1.13	Асфальтирования площадки остановки (школьный автобус), ремонт участка дороги ул. Мохортова до СОШ №6	2018	2024	Администрация города Тынды	Протяженность отремонтированного покрытия дорог, км												
2.4.5.1.14	Ремонт участка дороги, обустройство тротуара по ул. Дин Рида от автобусной остановки до д.23	2018	2024	Администрация города Тынды	Протяженность отремонтированного покрытия дорог, км												
2.4.5.1.15	Ремонт участка дороги от площади 25 лет БАМа до ул. Мохортова	2018	2024	Администрация города Тынды	Протяженность отремонтированного покрытия дорог, км												
2.4.5.1.16	Ремонт участка дороги ул. Таежная (от поворота маг «Кулинария» ул. Таежная, 15А до д/с №12 ул. Кр. Пресня, 30)	2018	2024	Администрация города Тынды	Протяженность отремонтированного покрытия дорог, км												
2.4.5.1.17	Ремонт участка дороги ул. Светлая, ул. Интернациональная от д. №10 до д.№15, №16 мкр. Бельский	2018	2024	Администрация города Тынды	Протяженность отремонтированного покрытия дорог, км												
2.4.5.1.18	Ремонт участка автодороги ул. Гагарина	2018	2024	Администрация города Тынды	Протяженность отремонтированного покрытия дорог, км												
2.4.5.1.19	Асфальтирования участка дороги, обустройство тротуара, площадки остановки автобуса «Народная» по ул. Дальневосточная	2018	2024	Администрация города Тынды	Протяженность отремонтированного покрытия дорог, км					0,200							100
2.4.5.1.20	Ремонт дороги ул. Сосновый бор от ФАД А-360 до пер. Зеленый	2018	2024	Администрация города Тынды	Протяженность отремонтированного покрытия дорог, км												
2.4.5.1.21	Ремонт участка дороги ул. 8 Марта	2018	2024	Администрация города Тынды	Протяженность отремонтированного					0,475							100

3.1.2.4.	Закупка и поставка средств регулирования дорожного движения для обустройства наиболее опасных участков дорожно-уличной сети (светофорное оборудование)					приобретено средств регулирования дорожного движения для обустройства наиболее опасных участков дорожно-уличной сети (светофорное оборудование), ед.	0	0	0	0					3	100
3.1.2.5	Изготовление и установка леерного ограждения по улице Школьная			Администрация города Тынды												
3.1.2.6	Изготовление и установка леерного ограждения по улице Кирова			Администрация города Тынды												
3.1.2.7	Оказание услуг по изготовлению и поставке муляжей комплексов изменения скорости транспортных средств			Администрация города Тынды		Оказано услуг да/нет										
3.1.2.8	Изготовление и установка информационных баннеров в рамках мероприятий по безопасности дорожного движения			Администрация города Тынды		Закуплено/установлено, м2										
3.1.3.	Обустройство автомобильных дорог и обеспечение условий для безопасного дорожного движения на территории Амурской области, в т.ч.:	2018	2024	Администрация города Тынды		Обустроено пешеходных переходов	0	0	0	8						100
3.1.3.1	Оснащение участков улично-дорожной сети пешеходными ограждениями, ИДН в том числе в зоне пешеходных переходов			Администрация города Тынды		Оснащение участков улично-дорожной сети пешеходными ограждениями										
3.1.3.1.1	Закупка и поставка элементов искусственных дорожных неровностей	2018	2024	Администрация города Тынды		Закуплено/установлено ИДН, м2.	0	0	0	92						100
3.1.3.1.2	Закупка, установка пешеходных ограждений, ИДН	2018	2024	Администрация города Тынды		Закуплено/установлено пешеходных ограждений, м.	0	0	0	600/600						100
3.1.3.2.	Модернизация нерегулируемых пешеходных переходов, в т.ч. прилегающих непосредственно к образовательным организациям			Администрация города Тынды		Модернизировано нерегулируемых пешеходных переходов, ед.	0	0	0	4						100
3.1.3.2.1	Закупка и поставка средств регулирования дорожного движения для обустройства наиболее опасных участков дорожно-уличной сети (светофорное оборудование)	2018	2024	Администрация города Тынды		приобретено средств регулирования дорожного движения для обустройства наиболее опасных участков дорожно-уличной сети (светофорное оборудование), ед	0	0	0	172						
3.1.3.2.2	Обустройство пешеходного перехода по ул. Школьная (район МКД 8,9) светофорным объектом	2018	2024	Администрация города Тынды												
3.1.3.2.3	Обустройство пешеходного перехода по ул. Мохортова (район СОШ № 6) светофорным объектом	2018	2024	Администрация города Тынды												
3.1.3.2.4	Обустройство пешеходного перехода в районе ул.Профсоюзная,14 - Красная Пресня,20 светофорным объектом	2018	2024	Администрация города Тынды												
3.1.3.2.5	Обустройство пешеходного перехода в районе ул.Профсоюзная,3, 6 светофорным объектом	2018	2024	Администрация города Тынды												
3.1.3.3.	Модернизация светофорных объектов			Администрация города Тынды		Модернизировано светофорных объектов, ед.	0	0	1	4						100

Ресурсное обеспечение и прогнозная (справочная) оценка расходов на реализацию мероприятий муниципальной программы из различных источников
финансирования

N п/п	Наименование муниципальной программы	Координатор муниципальной программы*, координатор подпрограммы, участники программы	Источники финансирования	Код бюджетной классификации			Оценка расходов (руб.)							
				ГРБС	РЗПР	ЦСР	Всего	2018	2019	2020	2021	2022	2023	2024
1	2	3	4	5	6	7	8	9	10	11	12	13	14	15
	Муниципальная программа "Развитие транспортной системы города Тынды на 2018 -2024 годы"		Всего			21 00 000 00	1 304 775 557, 67	69 664 481, 93	85 675 487, 31	130 790 448, 08	465 235 129, 87	94 572 270, 09	89 663 637, 03	369 174 103, 36
			Областной бюджет			21 00 000 00	529 873 931, 29	14 210 427, 00	14 496 614, 00	383 440 284, 04	32 121 527, 11	24 507 795, 84		
			Местный бюджет			21 00 000 00	774 901 626, 38	55 454 054, 93	71 178 873, 31	69 350 164, 04	82 113 602, 76	62 474 986, 79	65 155 841, 19	369 174 103, 36
1.	Подпрограмма "Развитие пассажирского транспорта общего пользования города Тынды"	Управление муниципального имущества и земельных отношений Администрации города Тынды	Всего			21 100 000 00	46 908 216, 33	100, 00	34 500, 00	9 516 062, 59	17 422 029, 77	12 075 620, 30	4 169 903, 67	3 690 000, 00
			Областной бюджет			21 100 000 00	31 675 088, 07		6 678 692, 09	9 400 692, 84	11 592 595, 30	4 107, 84		
			Местный бюджет			21 100 000 00	15 233 128, 26	100, 00	34 500, 00	2 837 370, 50	8 021 336, 93	483 025, 00	166 795, 83	3 690 000, 00
1.1.	Основное мероприятие «Создание условий для устойчивого и безопасного функционирования транспортного комплекса и удовлетворения потребностей в транспортных услугах населения»		Всего			21 101 000 00	46 908 216, 33	100, 00	34 500, 00	9 516 062, 59	17 422 029, 77	12 075 620, 30	4 169 903, 67	3 690 000, 00
			Областной бюджет			21 101 000 00	31 675 088, 07		6 678 692, 09	9 400 692, 84	11 592 595, 30	4 107, 84		
			Местный бюджет			21 101 000 00	15 233 128, 26	100, 00	34 500, 00	2 837 370, 50	8 021 336, 93	483 025, 00	166 795, 83	3 690 000, 00
1.1.1	Повышение качества транспортного обслуживания, доступности услуг пассажирского транспорта для населения города		Всего			21 101 237 10	9 582 100, 00	100, 00	34 500, 00	5 837 370, 50	5 857 500, 00			3 690 000, 00
			Областной бюджет			21 101 237 10								
			Местный бюджет			21 101 237 10	9 582 100, 00	100, 00	34 500, 00	5 837 370, 50	5 857 500, 00			3 690 000, 00
1.1.1.1	Приобретение автобусов	Управление муниципального имущества и земельных отношений Администрации города Тынды	Всего	003	04 08	21 101 237 10	3 300 000, 00							3 300 000, 00
			Областной бюджет			21 101 237 10								
			Местный бюджет			21 101 237 10	3 300 000, 00							3 300 000, 00
1.1.1.2	Ремонт и строительство автобусных остановок	Администрация города Тынды	Всего	222	04 08	21 101 237 10	150 000, 00							150 000, 00
			Областной бюджет			21 101 237 10								
			Местный бюджет			21 101 237 10	150 000, 00							150 000, 00
1.1.1.3	Закупка карт маршрутов регулярных перевозок пассажиров и багажа	Администрация города Тынды	Всего	222	04 08	21 101 237 10	34 500, 00		34 500, 00					
			Областной бюджет			21 101 237 10								
			Местный бюджет			21 101 237 10	34 500, 00		34 500, 00					
1.1.1.4	Внедрение навигационно- информационных технологий с использованием системы ГЛОНАСС (в целях контроля и диспетчеризации маршрутных перевозок пассажиров).	Администрация города Тынды	Всего	222	04 08	21 101 237 10	570 000, 00				330 000, 00			240 000, 00

Выпуск № 22 (66) от 15.10.2021

		Тынды	Областной бюджет			239 10									
			Местный бюджет												
2.1.3.5	Формирование, постановка на кадастровый учет земельных участков под автодорогами казны города Тынды, оформление права муниципальной собственности города Тынды на объекты дорожного хозяйства.	Управление муниципальному имущества и земельных отношений Администрации города Тынды	Всего	003	04 09	21 201 239 10	1			652	400	400	400		
		Областной бюджет													
		Местный бюджет	852 029, 51				029, 51	000, 00	000, 00	000, 00					
2.1.4.	Финансовое обеспечение дорожной деятельности	Администрация города Тынды	Всего	222	04 09	21 201 539 00	250				250				
			Областной бюджет				000, 000, 00	000, 000, 00	000, 000, 00	000, 000, 00	000, 000, 00				
			Местный бюджет												
2.2.1	Приобретение специализированной техники (машина дорожная)		Всего	222	04 09	21 2 02 227 60									
		Областной бюджет													
		Местный бюджет													
2.3	Основное мероприятие "Содержание сетей наружного освещения, средств регулирования дорожного движения"	Администрация города Тынды	Всего	21 2 03 000 00		21 2 03 000 00	166	17	23	19	23	24	25	31	
			Областной бюджет				229 171, 87	351 386, 37	294 353, 97	440 452, 29	995 964, 64	966 679, 71	923 367, 15	256 967, 74	
			Местный бюджет												
2.3.1	Ремонт системы наружного освещения	Администрация города Тынды	Всего	222	05 03	21 2 03 236 30									
		Областной бюджет													
		Местный бюджет													
2.3.2	Уличное освещение	Администрация города Тынды	Всего	222	05 03	21 2 03 236 40	81	6	11	11	12	13	13	11	
			Областной бюджет				312 049, 24	559 117, 99	411 621, 90	821 479, 75	850 527, 84	364 548, 95	899 130, 91	405 621, 90	
			Местный бюджет												
2.3.3	Субсидия юридическим лицам в целях финансового обеспечения (возмещения) затрат в связи с выполнением работ, оказанием услуг по содержанию и обслуживанию средств регулирования дорожного движения	Администрация города Тынды	Всего	222	04 09	21 2 03 236 50	7	792	872	961	1	1	1	2	
			Областной бюджет				940 779, 32	268, 38	344, 56	038, 54	049 493, 60	049 493, 60	049 493, 60	166 647, 04	
			Местный бюджет												
2.3.4	Субсидия юридическим лицам в целях финансового обеспечения (возмещения) затрат в связи с выполнением работ, оказанием услуг по содержанию и обслуживанию сетей наружного освещения	Администрация города Тынды	Всего	222	05 03	21 2 03 236 60	76	10	11	6	10	10	10	17	
							976	000	010	657	095	552	974	684	
							343,	000,	387,	934,	943,	637,	742,	698,	
							31	00	51	00	20	16	64	80	

		Областной бюджет										
		Местный бюджет	76 976 343, 31	10 000 00	11 010 387, 51	6 657 934, 00	10 095 943, 20	10 552 637, 16	10 974 742, 64	17 684 698, 80		
2.4.	Основное мероприятие "Муниципальный дорожный фонд города Тынды"	Администрация города Тынды	Всего	21 2 04 000 00	620 141 316, 35	21 912 480, 79	31 373 294, 85	47 928 676, 12	131 403 261, 96	39 993 468, 01	57 439 328, 00	290 090 806, 62
		Областной бюджет	236 569 041, 27	14 210 427, 00	14 496 614, 00	43 131 790, 00	123 403 834, 27	20 504 688, 00	20 504 688, 00	20 504 688, 00	20 504 688, 00	
		Местный бюджет	383 572 275, 08	7 702 053, 79	16 876 680, 85	4 796 886, 12	7 682 427, 69	19 488 780, 01	36 934 640, 00	290 090 806, 62		
2.4.1.	Приведение в нормативное состояние автомобильных дорог общего пользования местного значения и искусственных сооружений на них	Администрация города Тынды	Всего	21 2 04 238 90	10 303 658, 74	1 711 842, 89	1 190 268, 51	1 521 556, 07	1 913 871, 33	960 727, 74	1 245 392, 20	1 760 000, 00
		Областной бюджет										
		Местный бюджет	10 303 658, 74	1 711 842, 89	1 190 268, 51	1 521 556, 07	1 913 871, 33	960 727, 74	1 245 392, 20	1 760 000, 00		
2.4.1.1.	Содержание автомобильных дорог общего пользования местного значения и искусственных сооружений на них (санитарная вырубка полос отвода)	Администрация города Тынды	Всего	21 2 04 238 90	2 015 608, 34	515 608, 34	200 000, 00	300 000, 00	300 000, 00	200 000, 00	300 000, 00	200 000, 00
		Областной бюджет										
		Местный бюджет	2 015 608, 34	515 608, 34	200 000, 00	300 000, 00	300 000, 00	200 000, 00	300 000, 00	200 000, 00	300 000, 00	200 000, 00
2.4.1.2.	Обеспечение мероприятий по БДД (закупка и доставка дорожных знаков и лакокрасочных материалов для дорожной разметки для нужд города Тынды).	Администрация города Тынды	Всего	21 2 04 238 90	7 797 141, 27	1 196 234, 55	859 359, 38	1 221 556, 07	1 613 871, 33	760 727, 74	945 392, 20	1 200 000, 00
		Областной бюджет										
		Местный бюджет	7 797 141, 27	1 196 234, 55	859 359, 38	1 221 556, 07	1 613 871, 33	760 727, 74	945 392, 20	1 200 000, 00		
2.4.1.3.	Разработка проектов ремонта и реконструкции автомобильных дорог местного значения, искусственных сооружений на них и объектов придорожного сервиса	Администрация города Тынды	Всего	21 2 04 238 90	490 909, 13		130 909, 13					360 000, 00
		Областной бюджет										
		Местный бюджет	490 909, 13		130 909, 13							360 000, 00
2.4.2.	Ремонт дорог и искусственных сооружений на них, ремонт дворовых территорий многоквартирных домов, проездов к дворовым территориям многоквартирных домов, дорожные устройства и обстановка дороги (освещение):	Администрация города Тынды	Всего	21 2 04 239 00	16 255 324, 04	4 252 903, 04	11 535 867, 38					466 553, 62
		Областной бюджет										
		Местный бюджет	16 255 324, 04	4 252 903, 04	11 535 867, 38							466 553, 62
2.4.2.1.	Ремонт и усиление дорог в рамках строительства газопровода "Сила Сибири"	Администрация города Тынды	Всего	21 2 04 239	15 381 005,	3 845 138,	11 535 867,					

Выпуск № 22 (66) от 15.10.2021

			Местный бюджет				62 669, 21		62 669, 21				
2.4.5.1 .13	Асфальтирование площадки остановки (школьный автобус), ремонт участка дороги ул. Мохортова до СОШ № 6		Всего	222	04 09	21 2 04 S74 80	1 339 283, 25		1 339 283, 25				
			Областной бюджет				1 218 747, 81		1 218 747, 81				
			Местный бюджет				120 535, 44		120 535, 44				
2.4.5.1 .14	Ремонт участка дороги, обустройство тротуара по ул. Дин Рида от автобусной остановки до д. 23		Всего	222	04 09	21 2 04 S74 80	4 459 084, 57		4 459 084, 57				
			Областной бюджет				4 236 130, 34		4 236 130, 34				
			Местный бюджет				222 954, 23		222 954, 23				
2.4.5.1 .15	Ремонт участка дороги от площади 25 лет БАМа до ул. Мохортова		Всего	222	04 09	21 2 04 S74 80	2 561 395, 24		2 561 395, 24				
			Областной бюджет				2 433 325, 48		2 433 325, 48				
			Местный бюджет				128 069, 76		128 069, 76				
2.4.5.1 .16	Ремонт участка дороги ул. Таежная (от поворота маг. "Кулиария ул. Таежная, 15А до д/с № 12 ул. красная Пресня, 30)		Всего	222	04 09	21 2 04 S74 80	882 845, 09		882 845, 09				
			Областной бюджет				838 702, 84		838 702, 84				
			Местный бюджет				44 142, 25		44 142, 25				
2.4.5.1 .17	Ремонт участка дороги ул. Светлая, ул. Интернациональная от д.№ 10 до д. № 15, № 16 мкр. Бельский		Всего	222	04 09	21 2 04 S74 80	3 573 489, 95		3 573 489, 95				
			Областной бюджет				3 256 340, 17		3 256 340, 17				
			Местный бюджет				317 149, 78		317 149, 78				
2.4.5.1 .18	Ремонт участка автодороги ул. Гагарина		Всего	222	04 09	21 2 04 S74 80	7 061 011, 92		7 061 011, 92				
			Областной бюджет				6 766 803, 09		6 766 803, 09				
			Местный бюджет				294 208, 83		294 208, 83				
2.4.5.1 .19	Асфальтирование участка дороги, обустройство тротуара, площадки остановки автобуса "Народная", по ул. Дальневосточная		Всего	222	04 09	21 2 04 S74 80	5 442 208, 90		3 473 019, 90	1 969 189, 00			
			Областной бюджет				5 218 732, 18		3 328 310, 74	1 890 421, 44			
			Местный бюджет				223 476, 72		144 709, 16	78 767, 56			
2.4.5.1 .20	Ремонт дороги ул. Сосновый бор от ФАД А-360 до пер. Зеленый		Всего	222	04 09	21 2 04 S74 80	8 749 352, 67		8 749 352, 67				
			Областной бюджет				8 384 796, 31		8 384 796, 31				
			Местный бюджет				364 556, 36		364 556, 36				
2.4.5.1 .21	Ремонт участка дороги ул. 8-Марта		Всего	222	04 09	21 2 04 S74 80	7 748 191, 42		4 763 730, 42	2 984 461, 00			
			Областной бюджет				7 430 324, 21		4 565 241, 65	2 865 082, 56			
			Местный бюджет				317 867, 21		198 488, 77	119 378, 44			

2.4.5.1 .22	Ремонт участка автомобильной дороги проезд от ул. Верхне-Набережная до т/д "Арбат" (бывшая ул. Речная), обустройство тротуара		Всего	222	04 09	21 2 04 S74 80	5 842 346, 70			4 655 091, 70	1 187 255, 00			
			Областной бюджет						4 461 129, 54	1 139 764, 80				
			Местный бюджет						241 452, 36	47 490, 20				
2.4.5.1 .23	Ремонт участка автомобильной дороги ул. Северная объездная		Всего	222	04 09	21 2 04 S74 80	30 461 261, 82				30 461 261, 82			
			Областной бюджет						29 242 811, 35	29 242 811, 35				
			Местный бюджет						1 218 450, 47	1 218 450, 47				
2.4.5.1 .24	Ремонт участка автомобильной дороги проезда от ул. Сосновый бор до здания роддома до ГАУЗ АО "Тындинской больницы"		Всего	222	04 09	21 2 04 S74 80	9 123 428, 75				9 123 428, 75			
			Областной бюджет						8 758 491, 60	8 758 491, 60				
			Местный бюджет						364 937, 15	364 937, 15				
2.4.5.1 .25	Ремонт участка автомобильной дороги ул. Верхне-Набережная, Новотындинская, Монтажников, Геологов		Всего	222	04 09	21 2 04 S74 80	43 608 468, 00				43 608 468, 00			
			Областной бюджет						41 864 129, 28	41 864 129, 28				
			Местный бюджет						1 744 338, 72	1 744 338, 72				
2.4.5.1 .26	Ремонт участка автомобильной дороги ул. Усть-Илимская (от ул. Верхненабережной до ул. Мохортова 5)		Всего	222	04 09	21 2 04 S74 80	8 250 194, 00				8 250 194, 00			
			Областной бюджет						7 920 186, 24	7 920 186, 24				
			Местный бюджет						330 007, 76	330 007, 76				
2.4.5.1 .27	Ремонт участка автомобильной дороги ул. Сосновый бор устройство сетей НО		Всего	222	04 09	21 2 04 S74 80								
			Областной бюджет											
			Местный бюджет											
2.4.5.1 .28	Капитальный ремонт автомобильной дороги местного значения ул. Красная Пресня от примыкания к федеральной автомобильной дороге А-360 "Лена" до ул. Кирова		Всего	222	04 09	21 2 04 S74 80	331 784 408, 00				22 180 123, 00	22 140 032, 00	287 464 253, 00	
			Областной бюджет						41 009 376, 00	20 504 688, 00	20 504 688, 00			
			Местный бюджет						1 708 724, 00	854 362, 00	854 362, 00			
			Местный бюджет						289 066 308, 00	821 073, 00	780 982, 00	287 464 253, 00		
2.4.5.2	Мероприятия по проведению экспертизы (строительному контролю) выполненных работ на автомобильных дорогах общего пользования местного значения	-	Всего	222	04 09	21 204 S74 80	3 926 348, 23	312 510, 67	789 879, 76	668 606, 74	1 101 447, 26	1 053 903, 80		
			Областной бюджет											
			Местный бюджет						3 926 348, 23	312 510, 67	789 879, 76	668 606, 74	1 101 447, 26	1 053 903, 80
2.4.5.3	Затраты на содержание и эксплуатацию комплексов фотовидефиксации нарушений ПДД, в том числе:	-	Всего	222	04 09	21 204 S74 80	1 247 926, 79	181 800, 00	259 593, 26	264 878, 61	541 654, 92			

Выпуск № 22 (66) от 15.10.2021

			Областной бюджет				1	172	246	253	519			
							193	704,	613,	842,	988,			
			Местный бюджет				54	9	12	11	21			
							778,	096,	979,	036,	666,			
							47	00	66	61	20			
2.4.5.3 .1	Выполнение работ по содержанию и эксплуатации 2-х комплексов фотовидеофиксации "КРИС"П		Всего	222	04 09	21 204 574 80	631 674, 92	90 020, 00			541 654, 92			
			Областной бюджет				605 507, 72	85 519, 00			519 988, 72			
			Местный бюджет				26 167, 20	4 501, 00			21 666, 20			
2.4.5.3 .2	Расходы на проведение работ (оказание услуг) по проверке, диагностике и (или) ремонту комплексов фотовидеофиксации "КРИС"П		Всего	222	04 09	21 204 574 80	64 380, 00	64 380, 00						
			Областной бюджет				61 155, 00	61 155, 00						
			Местный бюджет				3 225, 00	3 225, 00						
2.4.5.3 .3	Расходы по доставке комплексов для проверки, диагностики и ремонта, туда и обратно (оказание транспортных услуг).		Всего	222	04 09	21 204 574 80	27 400, 00	27 400, 00						
			Областной бюджет				26 030, 00	26 030, 00						
			Местный бюджет				1 370, 00	1 370, 00						
2.4.5.4	Разработка проектно- сметной документации ремонта и реконструкции автомобильных дорог местного значения, искусственных сооружений на них и объектов придорожного сервиса		Всего	222	04 09	21 204 574 80	32 888 771, 55			13 200 000, 00	19 688 771, 55			
			Областной бюджет				31 551 220, 68			12 650 000, 00	18 901 220, 68			
			Местный бюджет				1 337 550, 87			550 000, 00	787 550, 87			
2.4.5.4 .1	Выполнение проектных и изыскательских работ по объекту: «Капитальный ремонт ул. Красная Пресня от примыкания к федеральной автомобильной дороги А-360 до ул. Кирова»		Всего	222	04 09	21 204 574 80	13 200 000, 00			13 200 000, 00				
2.4.5.4 .2	Выполнение проектных и изыскательских работ по объекту: «Капитальный ремонт ул. Школьная от ул. Красная Пресня до пер. Зеленый»		Всего	222	04 09	21 204 574 80								
2.4.5.4 .3	Выполнение проектных и изыскательских работ по объекту: «Капитальный ремонт ул. Верхне-Набережная от ФАД А-360 до ул. Кирова»		Всего	222	04 09	21 204 574 80								
2.4.5.4 .4	Выполнение проектных и изыскательских работ по объекту: «Капитальный ремонт а/д мкр Беленький (ул. Госпитальная)		Всего	222	04 09	21 204 574 80								
2.4.5.4 .5	Выполнение проектных и изыскательских работ по реконструкции ливневой канализации и тротуров города Тынды		Всего	222	04 09	21 204 574 80	19 688 771, 55				19 688 771, 55			
			Областной бюджет				18 901 220, 68				18 901 220, 68			
			Местный бюджет				787 550, 87				787 550, 87			
2.4.5.5	Выполнение научно-исследовательских работ по разработке комплексной схемы организации дорожного движения на территории муниципального образования города Тынды		Всего	222	04 09	21 204 574 80	2 840 000, 00			2 840 000, 00				
			Областной бюджет				2 721 666, 67			2 721 666, 67				
			Местный бюджет				118 333, 33			118 333, 33				

Выпуск № 22 (66) от 15.10.2021

2.4.6.	Совершенствование организации движения транспортных средств и пешеходов.	Администрация города Тынды	Всего	222	04 09	21 301 235 80	966 881, 82		455 817, 68	511 064, 14										
			Областной бюджет																	
			Местный бюджет							966 881, 82		455 817, 68	511 064, 14							
2.4.6.1	Обустройство подходов и пешеходного перехода ч/р ул. Мохортова в районе д.10.	Администрация города Тынды	Всего	222	04 09	21 301 235 80	966 881, 82		455 817, 68	511 064, 14										
			Областной бюджет																	
			Местный бюджет							966 881, 82		455 817, 68	511 064, 14							
2.5.	Основное мероприятие "Региональный проект дорожная сеть"	Администрация города Тынды	Всего	222	04 09	21 2R1 000 00														
			Областной бюджет																	
			Местный бюджет																	
2.5.1.	Финансовое обеспечение дорожной деятельности в рамках реализации национального проекта "Безопасные и качественные автомобильные дороги"	Администрация города Тынды	Всего	222	04 09	21 2R1 539 30														
			Областной бюджет																	
			Местный бюджет																	
3.	Подпрограмма "Обеспечение безопасности дорожного движения в городе Тынды"	Администрация города Тынды, Управление образования Администрации города Тынды.	Всего				15 225 845, 28	1 638 372, 33	100 000, 00	12 177 472, 95	100 000, 00	100 000, 00	100 000, 00	100 000, 00	1 010 000, 00					
			Областной бюджет			21 300 000 00	11 629 801, 95			11 629 801, 95										
			Местный бюджет				3 596 043, 33	1 638 372, 33	100 000, 00	547 671, 00	100 000, 00	100 000, 00	100 000, 00	100 000, 00	1 010 000, 00					
3.1	Основное мероприятие "Мероприятия по повышению уровня безопасности участников дорожного движения"		Всего				15 225 845, 28	1 638 372, 33	100 000, 00	12 177 472, 95	100 000, 00	100 000, 00	100 000, 00	100 000, 00	1 010 000, 00					
			Областной бюджет			21 300 000 00	11 629 801, 95			11 629 801, 95										
			Местный бюджет				3 596 043, 33	1 638 372, 33	100 000, 00	547 671, 00	100 000, 00	100 000, 00	100 000, 00	100 000, 00	1 010 000, 00					
3.1.1	Предупреждение опасного поведения участников дорожного движения	Управление образования Администрации города Тынды.	Всего	014	07 02	21 301 235 70	703 091, 00	140 000, 00	100 000, 00	63 091, 00	100 000, 00	100 000, 00	100 000, 00	100 000, 00	100 000, 00					
			Областной бюджет																	
			Местный бюджет							703 091, 00	140 000, 00	100 000, 00	63 091, 00	100 000, 00	100 000, 00	100 000, 00	100 000, 00	100 000, 00		
3.1.2.	Совершенствование организации движения транспортных средств и пешеходов.	Администрация города Тынды	Всего	222	04 09	21 301 235 80	2 408 372, 33	1 498 372, 33									910 000, 00			
			Областной бюджет																	
			Местный бюджет							2 408 372, 33	1 498 372, 33									
3.1.2.1	Обустройство пешеходных переходов.	Администрация города Тынды	Всего	222	04 09	21 301 235 80	638 973, 80	638 973, 80												
			Областной бюджет																	
			Местный бюджет							638 973, 80	638 973, 80									
3.1.2.1.1	Пешеходный переход ч/р ул. В.Набережная в районе кафе Берг и пешеходная дорожка.	Администрация города Тынды	Всего	222	04 09	21 301 235 80	638 973, 80	638 973, 80												
			Областной бюджет																	
			Местный бюджет							638 973, 80	638 973, 80									
3.1.2.2	Закупка и поставка дорожных ограждений для обустройства наиболее опасных участков дорожно-уличной сети (пешеходные и дорожные ограждения)	Администрация города Тынды	Всего	222	04 09	21 3 01 235 80	400 000, 00										400 000, 00			

Выпуск № 22 (66) от 15.10.2021

			Местный бюджет				39 385, 66			39 385, 66			
3.1.3.1.2	Закупка, установка пешеходных ограждений, ИДН	Администрация города Тынды	Всего	222	04 09	21 3 01 S01 80	2 651 999, 71			2 651 999, 71			
	Областной бюджет		2 545 918, 69						2 545 918, 69				
	Местный бюджет		106 081, 02						106 081, 02				
3.1.3.2	Модернизация нерегулируемых пешеходных переходов, в т. ч. прилегающих непосредственно к образовательным организациям.	Администрация города Тынды	Всего	222	04 09	21 3 01 S01 80	4 544 324, 85			4 544 324, 85			
	Областной бюджет		4 362 550, 08						4 362 550, 08				
	Местный бюджет		181 774, 77						181 774, 77				
3.1.3.2.1	Закупка и поставка средств регулирования дорожного движения для обустройства наиболее опасных участков дорожно-уличной сети (светофорное оборудование)	Администрация города Тынды	Всего	222	04 09	21 3 01 S01 80	1 934 775, 35			1 934 775, 35			
	Областной бюджет		1 857 383, 58						1 857 383, 58				
	Местный бюджет		77 391, 77						77 391, 77				
3.1.3.2.2	Обустройство пешеходного перехода по ул. Школьная (район МКД 8,9) светофорным объектом	Администрация города Тынды	Всего	222	04 09	21 3 01 S01 80	669 699, 47			669 699, 47			
	Областной бюджет		642 911, 23						642 911, 23				
	Местный бюджет		26 788, 24						26 788, 24				
3.1.3.2.3	Обустройство пешеходного перехода по ул. Мохортова (район СОШ № 6) светофорным объектом	Администрация города Тынды	Всего	222	04 09	21 3 01 S01 80	521 980, 33			521 980, 33			
	Областной бюджет		501 100, 91						501 100, 91				
	Местный бюджет		20 879, 42						20 879, 42				
3.1.3.2.4	Обустройство пешеходного перехода в районе ул. Профсоюзная, 14 - Красная Пресня, 20 светофорным объектом	Администрация города Тынды	Всего	222	04 09	21 3 01 S01 80	697 821, 80			697 821, 80			
	Областной бюджет		669 908, 66						669 908, 66				
	Местный бюджет		27 913, 14						27 913, 14				
3.1.3.2.5	Обустройство пешеходного перехода в районе ул. Профсоюзная, 3, 6 светофорным объектом	Администрация города Тынды	Всего	222	04 09	21 3 01 S01 80	720 047, 90			720 047, 90			
	Областной бюджет		691 245, 70						691 245, 70				
	Местный бюджет		28 802, 20						28 802, 20				
3.1.3.3	Модернизация светофорных объектов	Администрация города Тынды	Всего	222	04 09	21 3 01 S01 80	3 933 425, 39			3 933 425, 39			
			Областной бюджет				3 776 086, 84			3 776 086, 84			
			Местный бюджет				157 338, 55			157 338, 55			
3.1.3.3.1	Перекресток ул. Красная Пресня - ул. Школьная	Администрация города Тынды	Всего	222	04 09	21 3 01 S01 80	1 087 792, 75			1 087 792, 75			
			Областной бюджет				1 044 280, 62			1 044 280, 62			
			Местный бюджет				43 512, 13			43 512, 13			

3.1.3.3 .2	Перекресток ул. Красная Пресня - ул. Мохортова	Администрация города Тынды	Всего	222	04 09	21 3 01 S01 80	1 340 947, 49			1 340 947, 49					
			Областной бюджет				1 287 309, 07			1 287 309, 07					
			Местный бюджет				53 638, 42			53 638, 42					
3.1.3.3 .3	Перекресток ул. Красная Пресня - ул. Кирова	Администрация города Тынды	Всего	222	04 09	21 3 01 S01 80	880 634, 32			880 634, 32					
			Областной бюджет				845 408, 60			845 408, 60					
			Местный бюджет				35 225, 72			35 225, 72					
3.1.3.3 .4	Пешеходный переход по ул. Привокзальная (район ж/д вокзала)	Администрация города Тынды	Всего	222	04 09	21 3 01 S01 80	624 050, 83			624 050, 83					
			Областной бюджет				599 088, 55			599 088, 55					
			Местный бюджет				24 962, 28			24 962, 28					



Администрация города Тынды
Постановление
от 13.09.2021 № 2337

О внесении изменений в постановление
Администрации города Тынды
от 03.10.2014 № 3664

В соответствии со статьей 179 Бюджетного кодекса Российской Федерации, с Порядком принятия решений о разработке муниципальных программ, их формирования и реализации, а также проведения оценки эффективности, утвержденным постановлением Администрации города Тынды от 07.05.2014 № 1337 и в целях уточнения объемов бюджетных ассигнований, запланированных на реализацию муниципальной программы и перераспределения денежных средств между основными мероприятиями муниципальной программы «Повышение эффективности управления муниципальными финансами и муниципальным долгом города Тынды на 2015-2024 годы», Администрация города Тынды постановляет:

1. Внести в муниципальную программу «Повышение эффективности управления муниципальными финансами и муниципальным долгом города Тынды на 2015-2024 годы», утвержденную постановлением Администрации города Тынды от 03.10.2014 № 3664, (в редакции постановления Администрации города Тынды от 20.08.2021 №2020) следующие изменения:

В паспорте программы строку «Объемы и источники финансирования программы (с расшифровкой по годам реализации программы)» изложить в следующей редакции:

Объемы и источники	Год	Итого	Федеральный бюджет	Областной бюджет	Городской бюджет
	2015	20 855,06			20 855,06
	2016	22 613,60			22 613,60
	2017	19 378,58			19 378,58

финансирования программы (с расшифровкой по годам реализации)	2018	20 783,91			20 783,91
	2019	24 030,41			24 030,41
	2020	23 914,00			23 914,00
	2021	28 213,64			28 213,64
	2022	26 850,03			26 850,03
	2023	23 356,93			23 356,93
	2024	28 369,89			28 369,89
	Всего	238 366,05			238 366,05

Раздел 5 «Ресурсное обеспечение муниципальной программы» изложить в следующей редакции:

«Объем ассигнований городского бюджета на реализацию программы составляет 238 366,05 тыс. руб. (Приложение 4), в том числе по годам:

2015 год – 20855,06 тыс. руб.
2016 год – 22613,60 тыс. руб.
2017 год – 19 378,58 тыс. руб.
2018 год – 20 783,91 тыс. руб.
2019 год – 24 030,41 тыс. руб.
2020 год – 23 914,00 тыс. руб.
2021 год – 28 213,64 тыс. руб.
2022 год – 26 850,03 тыс. руб.
2023 год – 23 356,93 тыс. руб.
2024 год – 28 369,89 тыс. руб.»

1.3 Приложение №4 «Ресурсное обеспечение реализации муниципальной программы за счет средств городского бюджета» к муниципальной программе изложить в новой редакции, согласно приложению к настоящему постановлению.

2. Опубликовать настоящее постановление в официальном периодическом печатном издании города Тынды газете «Авангард» и разместить на официальном сайте Администрации города Тынды в сети Интернет: gorod.tynda.ru

3. Настоящее постановление вступает в силу после его официального опубликования.

4. Контроль за исполнением настоящего постановления оставляю за собой.

Мэр города Тынды
М.В. Михайлова

Приложение № к постановлению
Администрации города Тынды №2337 от 13.09.2021

Ресурсное обеспечение реализации муниципальной программы за счет средств городского бюджета

№ п/п	Наименование муниципальной программы, подпрограммы, мероприятий	Наименование муниципальной программы, подпрограммы, основного мероприятия, мероприятия	Код бюджетной классификации			Расходы (тыс.руб.), годы										
			ГРБС	РЗ ПР	ЦСР	Всего	2015 год	2016 год	2017 год	2018 год	2019 год	2020 год	2021 год	2022 год	2023 год	2024 год
1	2	3	4	5	7	8	9	10	11	12	13	14	15	16	17	
1	Муниципальная программа «Повышение эффективности управления муниципальными финансами и муниципальным долгом города	Всего, в том числе				238 366,05	20 855,06	22 613,60	19 378,58	20 783,91	24 030,41	23 914,00	28 213,64	26 850,03	23 356,93	28 369,89

Тынды на 2015-2024 годы»																
1.1.	Основное мероприятие "Осуществление эффективного управления муниципальным долгом города Тынды"	Финансовое Управление Администрации города Тынды	002	1301		48 401,05	4 844,46	4 314,34	1 954,42	3 530,26	4 650,81	5 463,10	6 885,35	7 057,74	3 511,32	6 189,25
	Обслуживание муниципального долга	Финансовое Управление Администрации города Тынды	002	1301	19 0 2374	4 844,46	4 844,46									
		Финансовое Управление Администрации города Тынды	002	1301	19 0 01 23740	43 556,59	4 314,34	1 954,42	3 530,26	4 650,81	5 463,10	6 885,35	7 057,74	3 511,32	6 189,25	
1.2.	Основное мероприятие "Руководство и управление в сфере установленных функций органов местного самоуправления"	Финансовое Управление Администрации города Тынды	002	0106		183 265,84	15 753,67	17 697,84	16 708,65	17 118,15	18 742,21	18 413,90	20 356,89	19 153,31	19 181,08	20 140,14
			002	0106		165 304,76	14 283,07	14 285,54	14 578,09	15 202,06	16 425,94	17 061,80	19 165,51	18 316,68	18 318,18	17 667,89
			002	0106		17 947,51	1 464,60	3 410,10	2 128,37	1 913,72	2 315,46	1 352,10	1 191,38	836,63	862,90	2 472,25
			002	0106		13,57	6,00	2,20	2,19	2,37	0,81	0,00	0,00	0,00	0,00	0,00
	Расходы на обеспечение функций органов местного самоуправления	Финансовое Управление Администрации города Тынды	002	0106	19 0 2285	15 753,67	15 753,67									
		Финансовое Управление Администрации города Тынды	002	0106	19 0 02 22850	167 512,17		17 697,84	16 708,65	17 118,15	18 742,21	18 413,90	20 356,89	19 153,31	19 181,08	20 140,14
		КВР 121,122,129	002	0106	19 0 02 22850	151 021,69		14 285,54	14 578,09	15 202,06	16 425,94	17 061,80	19 165,51	18 316,68	18 318,18	17 667,89
		КВР 244	002	0106	19 0 02 22850	16 482,91		3 410,10	2 128,37	1 913,72	2 315,46	1 352,10	1 191,38	836,63	862,90	2 472,25
			002	0106	19 0 02 22850	7,57		2,20	2,19	2,37	0,81	0,00	0,00	0,00	0,00	0,00
1.3.	Основное мероприятие "Гарантии и компенсации лицам, работающим в районах Крайнего Севера и приравненных к ним местностях"	Финансовое Управление Администрации города Тынды	002	0106		6 699,16	256,93	601,42	715,51	135,50	637,39	37,00	971,40	638,98	664,53	2 040,50
	Компенсация расходов на оплату стоимости проезда и провоза багажа к месту использования отпуска и обратно и расходов, связанных с переездом, лицам, заключившим трудовые договоры о работе в органах местного самоуправления, муниципальных учреждениях, и работникам указанных органов, учреждений	Финансовое Управление Администрации города Тынды	002	0106	19 0 2286	256,93	256,93									
		Финансовое Управление Администрации города Тынды	002	0106	19 0 03 22860	6 442,23		601,42	715,51	135,50	637,39	37,00	971,40	638,98	664,53	2 040,50

*При отсутствии подпрограмм указываются мероприятия программы



Администрация города Тынды
Постановление
от 13.09.2021 № 2338

О внесении изменений в постановление Администрации города Тынды от 06.10.2014 № 3704 «Об утверждении муниципальной программы «Эффективное управление расходами Администрации города Тынды и подведомственных учреждений на 2015-2024 годы»

В соответствии со статьей 179 Бюджетного кодекса Российской Федерации, постановлением Администрации города Тынды от 07.05.2014 № 1337 «Об утверждении порядка принятия решений о разработке муниципальных программ, их формирования и реализации, а также проведения оценки эффективности», в целях корректировки финансирования программных мероприятий муниципальной программы, Администрация города Тынды

п о с т а н о в л я е т :

Внести в муниципальную программу «Эффективное управление расходами Администрации города Тынды и подведомственных учреждений на 2015-2024 годы», утвержденную постановлением Администрации города Тынды от 06.10.2014 № 3704 (в редакции постановления Администрации города Тынды от 27.08.2021 № 2053) следующие изменения:

1.1. В паспорте муниципальной программы строку «Объемы бюджетных ассигнований на реализацию муниципальной программы» изложить в следующей редакции:

Объемы бюджетных ассигнований на реализацию муниципальной программы	Общая сумма бюджетных ассигнований на период 2015-2024 года составляет 1 176 229 049,21 рублей: 2015 год - 96 778 442,99 рублей, 2016 год - 103 796 957,81 рублей, 2017 год - 102 951 344,13 рублей, 2018 год - 111 702 542,14 рублей, 2019 год - 115 628 673,80 рублей, 2020 год - 112 117 576,57 рублей, 2021 год - 112 461 829,05 рублей, 2022 год - 124 631 891,86 рублей, 2023 год - 125 443 392,50 рублей, 2024 год - 170 716 398,36 рублей. В том числе: - за счет средств городского бюджета 1 148 086 603,60 рублей: 2015 год - 96 778 442,99 рублей, 2016 год - 101 019 780,23 рублей, 2017 год - 100 174 166,55 рублей, 2018 год - 108 821 391,39 рублей, 2019 год - 112 457 688,62 рублей, 2020 год - 108 823 549,36 рублей, 2021 год - 108 007 853,28 рублей, 2022 год - 120 237 916,09 рублей, 2023 год - 121 049 416,73 рублей, 2024 год - 170 716 398,36 рублей, - за счет средств бюджета Амурской области 28 142 445,61 рублей: 2016 год - 2 777 177,58 рублей, 2017 год - 2 777 177,58 рублей, 2018 год - 2 881 150,75 рублей, 2019 год - 3 170 985,18 рублей, 2020 год - 3 294 027,21 рублей, 2021 год - 4 453 975,77 рублей, 2022 год - 4 393 975,77 рублей, 2023 год - 4 393 975,77 рублей.
---	--

1.2. Раздел VI. «Ресурсное обеспечение муниципальной программы» изложить в новой редакции:

«Данная программа финансируется из местного бюджета в сумме 1 148 086 603,60 рублей, и бюджета Амурской области в сумме 28 142 445,61 рублей.

Общий объем финансирования программы составляет 1 176 229 049,21 рублей, в том числе:

- за счет средств городского бюджета 1 148 086 603,60 рублей:

2015 год - 96 778 442,99 рублей,
2016 год - 101 019 780,23 рублей,
2017 год - 100 174 166,55 рублей,
2018 год - 108 821 391,39 рублей,
2019 год - 112 457 688,62 рублей,
2020 год - 108 823 549,36 рублей,
2021 год - 108 007 853,28 рублей,
2022 год - 120 237 916,09 рублей,
2023 год - 121 049 416,73 рублей,
2024 год - 170 716 398,36 рублей.

- за счет средств бюджета Амурской области 28 142 445,61 рублей:

2016 год - 2 777 177,58 рублей,
2017 год - 2 777 177,58 рублей,
2018 год - 2 881 150,75 рублей,
2019 год - 3 170 985,18 рублей,
2020 год - 3 294 027,21 рублей,
2021 год - 4 453 975,77 рублей,
2022 год - 4 393 975,77 рублей,
2023 год - 4 393 975,77 рублей.

Финансирование Администрации города Тынды составляет 708 973 417,37 рублей, в том числе:

- за счет средств городского бюджета 680 830 971,76 рублей:

2015 год - 62 473 269,29 рублей,
2016 год - 64 639 197,91 рублей,
2017 год - 62 882 094,74 рублей,
2018 год - 67 191 223,86 рублей,
2019 год - 67 209 279,67 рублей,
2020 год - 59 379 578,61 рублей,
2021 год - 59 452 216,62 рублей,
2022 год - 69 147 508,14 рублей,
2023 год - 69 597 116,10 рублей,
2024 год - 98 859 486,82 рублей.

- за счет средств бюджета Амурской области 28 142 445,61 рублей:

2016 год - 2 777 177,58 рублей,
2017 год - 2 777 177,58 рублей,
2018 год - 2 881 150,75 рублей,
2019 год - 3 170 985,18 рублей,

2020 год - 3 294 027,21 рублей,
2021 год - 4 453 975,77 рублей,
2022 год - 4 393 975,77 рублей,
2023 год - 4 393 975,77 рублей.

Финансирование МКУ «Управление ГОЧС г. Тынды» составляет 110 958 689,78 рублей, в том числе:

2015 год - 7 686 661,05 рублей,
2016 год - 8 176 776,46 рублей,
2017 год - 8 645 771,01 рублей,
2018 год - 9 276 605,47 рублей,
2019 год - 10 577 205,25 рублей,
2020 год - 11 792 403,76 рублей,
2021 год - 11 800 504,96 рублей,
2022 год - 12 167 828,99 рублей,
2023 год - 12 236 588,35 рублей,
2024 год - 18 598 344,48 рублей.

Финансирование МКУ «Дирекция Транспорта и обслуживания Администрации города Тынды» составляет 356 296 942,06 рублей, в том числе:

2015 год - 26 618 512,65 рублей,
2016 год - 28 203 805,86 рублей,
2017 год - 28 646 300,80 рублей,
2018 год - 32 353 562,06 рублей,
2019 год - 34 671 203,70 рублей,
2020 год - 37 651 566,99 рублей,
2021 год - 36 755 131,70 рублей,
2022 год - 38 922 578,96 рублей,
2023 год - 39 215 712,28 рублей,
2024 год - 53 258 567,06 рублей.

Информация о расходах на реализацию муниципальной программы из городского бюджета представлена в Приложении № 2.

Ресурсное обеспечение и прогнозная (справочная) оценка расходов на реализацию мероприятий муниципальной программы из различных источников финансирования представлено в Приложении № 5.»

1.3. В подпрограмме №1 «Эффективное управление расходами Администрации города Тынды на 2015-2024 годы»:

1.3.1. Строку «Объемы ассигнований городского бюджета подпрограммы, а также прогнозные объемы средств, привлекаемые из других источников» паспорта подпрограммы изложить в следующей редакции:

8.	Объемы ассигнований городского бюджета подпрограммы, а также прогнозные объемы средств, привлекаемые из других источников	Общий объем финансирования за период 2015-2024 год составляет 708 973 417,37 рублей: 2015 год - 62 473 269,29 рублей, 2016 год - 67 416 375,49 рублей, 2017 год - 65 659 272,32 рублей, 2018 год - 70 072 374,61 рублей, 2019 год - 70 380 264,85 рублей, 2020 год - 62 673 605,82 рублей, 2021 год - 63 906 192,39 рублей, 2022 год - 73 541 483,91 рублей, 2023 год - 73 991 091,87 рублей, 2024 год - 98 859 486,82 рублей. В том числе: - за счет средств городского бюджета 680 830 971,76 рублей: 2015 год - 62 473 269,29 рублей, 2016 год - 64 639 197,91 рублей, 2017 год - 62 882 094,74 рублей, 2018 год - 67 191 223,86 рублей, 2019 год - 67 209 279,67 рублей, 2020 год - 59 379 578,61 рублей, 2021 год - 59 452 216,62 рублей, 2022 год - 69 147 508,14 рублей, 2023 год - 69 597 116,10 рублей, 2024 год - 98 859 486,82 рублей, - за счет средств бюджета Амурской области 28 142 445,61 рублей: 2016 год - 2 777 177,58 рублей, 2017 год - 2 777 177,58 рублей, 2018 год - 2 881 150,75 рублей, 2019 год - 3 170 985,18 рублей, 2020 год - 3 294 027,21 рублей, 2021 год - 4 453 975,77 рублей, 2022 год - 4 393 975,77 рублей, 2023 год - 4 393 975,77 рублей.
----	---	---

1.3.2. Первое и второе предложения раздела V. «Ресурсное обеспечение подпрограммы» изложить в следующей редакции:

«Данная программа финансируется из местного бюджета в сумме 680 830 971,76 рублей, и бюджета Амурской области в сумме 28 142 445,61 рублей.

Общий объем финансирования подпрограммы составляет 708 973 417,37 рублей, в том числе:

- за счет средств городского бюджета 680 830 971,76 рублей:

2015 год - 62 473 269,29 рублей,
2016 год - 64 639 197,91 рублей,
2017 год - 62 882 094,74 рублей,
2018 год - 67 191 223,86 рублей,
2019 год - 67 209 279,67 рублей,
2020 год - 59 379 578,61 рублей,
2021 год - 59 452 216,62 рублей,
2022 год - 69 147 508,14 рублей,

2023 год - 69 597 116,10 рублей,
2024 год - 98 859 486,82 рублей,
- за счет средств бюджета Амурской области 28 142 445,61 рублей:
2016 год - 2 777 177,58 рублей,
2017 год - 2 777 177,58 рублей,
2018 год - 2 881 150,75 рублей,
2019 год - 3 170 985,18 рублей,
2020 год - 3 294 027,21 рублей,
2021 год - 4 453 975,77 рублей,
2022 год - 4 393 975,77 рублей,
2023 год - 4 393 975,77 рублей.»

1.4. В подпрограмме «Эффективное управление расходами Муниципального казенного учреждения «Дирекция транспорта и обслуживания Администрации города Тынды»:

1.4.1. Строку «Объемы и источники финансирования подпрограммы (с расшифровкой по годам реализации)» паспорта подпрограммы изложить в следующей редакции:

8.	Объемы и источники финансирования подпрограммы (с расшифровкой по годам реализации)	Общий объем финансирования за период 2015-2024 год составляет 356 296 942,06 рублей: 2015 год - 26 618 512,65 рублей, 2016 год - 28 203 805,86 рублей, 2017 год - 28 646 300,80 рублей, 2018 год - 32 353 562,06 рублей, 2019 год - 34 671 203,70 рублей, 2020 год - 37 651 566,99 рублей, 2021 год - 36 755 131,70 рублей, 2022 год - 38 922 578,96 рублей, 2023 год - 39 215 712,28 рублей, 2024 год - 53 258 567,06 рублей.
----	---	--

2024 год - 53 258 567,06 рублей.

1.4.2. Первое и второе предложения раздела V. «Ресурсное обеспечение реализации муниципальной программы за счет средств городского бюджета» изложить в следующей редакции:

«Данная подпрограмма финансируется из местного бюджета.

Общий объем финансирования подпрограммы составляет 356 296 942,06 рублей, в том числе:

2015 год - 26 618 512,65 рублей,
2016 год - 28 203 805,86 рублей,
2017 год - 28 646 300,80 рублей,
2018 год - 32 353 562,06 рублей,
2019 год - 34 671 203,70 рублей,
2020 год - 37 651 566,99 рублей,
2021 год - 36 755 131,70 рублей,
2022 год - 38 922 578,96 рублей,
2023 год - 39 215 712,28 рублей,
2024 год - 53 258 567,06 рублей.»

1.5. Приложение № 5 к программе изложить в новой редакции согласно приложению к настоящему постановлению.

2. Опубликовать настоящее постановление в официальном периодическом печатном издании города Тынды газете «Авангард» и разместить на официальном сайте Администрации города Тынды в сети «Интернет»: gorod.tynda.ru

3. Настоящее постановление вступает в силу после его официального опубликования.

4. Контроль за исполнением настоящего постановления оставляю за собой

Мэр города Тынды
М.В. Михайлова

Приложение к постановлению
Администрации города Тынды №2338 от 13.09.2021

Ресурсное обеспечение и прогнозная (справочная) оценка расходов на реализацию мероприятий муниципальной программы из различных источников финансирования

№ п/п	Наименование муниципальной программы, подпрограммы, основного мероприятия, мероприятия	Координатор муниципальной программы, координатор подпрограммы, участник муниципальной программы	Источник финансирования	Код бюджетной классификации			Оценка расходов (руб.)											
				ГРБ С	РзП Р	ЦСР	Всего	2015 год	2016 год	2017 год	2018 год	2019 год	2020 год	2021 год	2022 год	2023 год	2024 год	
1	МП "Эффективное управление расходами Администрации города Тынды и подведомственных учреждений на 2015-2024 годы"	Администрация города Тынды	Всего	222			1 176	96	103	102	111	115	112	112	124	125	170	
							229	778	796	951	702	628	461	631	443	716		
							049,2	442,9	957,8	344,1	542,1	673,8	829,0	891,8	392,5	398,3		
							1	9	1	3	4	0	7	5	6	0	6	
			федеральный бюджет															
			областной бюджет	222	0000	07 0 00 0000	28 142 445,6 1	96 778 442,9 9	2 777 177,5 8	2 777 177,5 8	2 881 150,7 5	3 170 985,1 8	3 294 027,2 1	4 453 975,7 7	4 393 975,7 7	4 393 975,7 7	0,00	
			городской бюджет	222		07 0 0000	96 778 442,9 9	96 778 442,9 9										
				222	0000	07 0 00 0000	1 051 308 160,6 1	101 019 780,2 3	100 174 166,5 5	108 821 391,3 9	112 457 688,6 2	108 823 549,3 6	108 007 853,2 8	120 237 916,0 9	121 049 416,7 3	170 716 398,3 6		
			внебюджетные источники															
1.1	Подпрограмма «Эффективное управление расходами Администрации города Тынды на 2015-2024 годы»	Отдел бухгалтерии Администрации и города Тынды	Всего	222	0000	07 0 00 0000	708	62	67	65	70	70	62	63	73	73	98	
							973	473	416	659	072	380	673	906	541	991	859	
							417,3	269,2	375,4	272,3	374,6	264,8	605,8	192,3	483,9	091,8	486,8	
							7	9	9	2	1	5	2	9	1	7	2	
			федеральный бюджет															
			областной бюджет	222	0000	07 0 00 0000	28 142 445,6 1	96 778 442,9 9	2 777 177,5 8	2 777 177,5 8	2 881 150,7 5	3 170 985,1 8	3 294 027,2 1	4 453 975,7 7	4 393 975,7 7	4 393 975,7 7	0,00	
			городской бюджет	222		07 1 0000	62 473 269,2 9	62 473 269,2 9										
				222	0000	07 0 00	618 357	64 639	62 882	67 191	67 209	59 379	59 452	69 147	69 597	98 859		

Выпуск № 22 (66) от 15.10.2021

					0000	702,4 7		197,9 1	094,7 4	223,8 6	279,6 7	578,6 1	216,6 2	508,1 4	116,1 0	486,8 2	
		внебюджетные источники															
	Основное мероприятие "Руководство и управление в сфере установленных функций органов местного самоуправления"	Всего	222	0000	07 1 01 0000 0	480 240 362,8 2	0,00	47 993 127,5 7	47 558 503,6 4	50 573 797,5 0	50 915 693,0 5	51 099 781,7 6	48 479 601,5 3	54 931 160,5 2	54 978 295,2 7	73 710 401,9 8	
		федеральный бюджет															
		областной бюджет	222	0000	07 1 01 0000 0	28 142 445,6 1	0,00	2 777 177,5 8	2 777 177,5 8	2 881 150,7 5	3 170 985,1 8	3 294 027,2 1	4 453 975,7 7	4 393 975,7 7	4 393 975,7 7	0,00	
		городской бюджет	222	0104	07 1 01 2285 0	452 097 917,2 1		45 215 949,9 9	44 781 326,0 6	47 692 646,7 5	47 744 707,8 7	47 805 754,5 5	44 025 625,7 6	50 537 184,7 5	50 584 319,5 0	73 710 401,9 8	
		внебюджетные источники															
1.1.1.1	Финансовое обеспечение государственных полномочий по организационному обеспечению деятельности административных комиссий	областной бюджет	222	0113	07 1 01 8843 0	6 519 057,4 6		702 532,3 9	702 532,3 9	728 525,6 9	801 604,5 5	831 239,2 3	917 541,0 7	917 541,0 7	917 541,0 7		
1.1.1.2	Финансовое обеспечение государственных полномочий по созданию и организации деятельности комиссий по делам несовершеннолетних и защите их прав при администрациях городских округов и муниципальных районов		222	0709	07 1 01 8729 0	12 527 849,9 7		1 383 096,8 0	1 383 096,8 0	1 435 083,3 7	1 579 587,0 8	1 641 858,6 5	1 701 709,0 9	1 701 709,0 9	1 701 709,0 9		
1.1.1.3	Финансовое обеспечение государственных полномочий по организации и осуществлению деятельности по опеке и попечительству в отношении совершеннолетних лиц, признанных судом недееспособными или ограниченными в дееспособности по основаниям, указанным в статьях 29 и 30 Гражданского кодекса Российской Федерации		222	0909	07 1 01 8736 0	6 263 924,9 7		691 548,3 9	691 548,3 9	717 541,6 9	789 793,5 5	820 929,3 3	850 854,5 4	850 854,5 4	850 854,5 4		
1.1.1.4	Финансовое обеспечение отдельных государственных полномочий Амурской области по осуществлению регионального государственного контроля (надзора) в области розничной продажи алкогольной и спиртосодержащей продукции		222	0113	07 1 01 8734 0	2 831 613,2 1		0,00	0,00	0,00	0,00	0,00	983 871,0 7	923 871,0 7	923 871,0 7		
	Расходы на обеспечение функций органов местного самоуправления	городской бюджет	222	0104	07 1 2285 0	45 651 827,2 8	45 651 827,2 8										
1.1.1.5			222	0104	07 1 01 2285 0	452 097 917,2 1		45 215 949,9 9	44 781 326,0 6	47 692 646,7 5	47 744 707,8 7	47 805 754,5 5	44 025 625,7 6	50 537 184,7 5	50 584 319,5 0	73 710 401,9 8	
1.1.2			222			836 700,3 5	836 700,3 5										
	Основное мероприятие "Гарантии и компенсации лицам, работающим в районах Крайнего Севера и приравненных к ним местностях"	Всего	222	0104	07 1 02 2286 0	10 419 131,4 2		1 231 789,2 3	1 326 934,6 8	1 126 900,0 0	1 522 095,2 2	361 248,3 4	935 000,0 0	968 600,0 0	1 007 406,4 0	1 939 157,5 5	
		федеральный бюджет															
		областной бюджет															
		городской бюджет	222	0104	07 1 02 2286 0	10 419 131,4 2		1 231 789,2 3	1 326 934,6 8	1 126 900,0 0	1 522 095,2 2	361 248,3 4	935 000,0 0	968 600,0 0	1 007 406,4 0	1 939 157,5 5	
		внебюджетные источники															
1.1.2.1	Компенсация расходов на оплату стоимости проезда и провоза багажа к месту использования отпуска и обратно и расходов, связанных с проездом, лицам, заключившим трудовые договоры о работе в органах местного самоуправления, муниципальных учреждениях, и работникам указанных органов,	Всего	222	0104	07 1 02 2286 0	11 231 038,7 7	811 907,3 5	1 231 789,2 3	1 326 934,6 8	1 126 900,0 0	1 522 095,2 2	361 248,3 4	935 000,0 0	968 600,0 0	1 007 406,4 0	1 939 157,5 5	

Выпуск № 22 (66) от 15.10.2021

			городской бюджет	222	0113	07 1 2311	60 000,0 0	60 000,0 0									
				222	1001	07 1 03 2378 0	275 000,0 0		10 000,0 0	30 000,0 0	5 000,0 0	20 000,0 0	0,00	30 000,0 0	60 000,0 0	60 000,0 0	60 000,0 0
			внебюджетные источники														
1.1.3.5	Субсидия юридическим лицам на возмещение затрат, связанных с выполнением работ по переоценке расположенного на территории муниципального образования г. Тынды недвижимого имущества, находящегося в частной собственности и признаваемого объектом налогообложения		Всего	222	0113	07 1 2311	174 037,1 2	174 037,1 2	0,00	0,00	0,00	0,00	0,00	0,00	0,00	0,00	0,00
			федеральный бюджет														
			областной бюджет														
			городской бюджет	222	0113	07 1 2311	174 037,1 2	174 037,1 2	0,00	0,00	0,00	0,00	0,00	0,00	0,00	0,00	0,00
			внебюджетные источники														
1.1.4	Основное мероприятие "Организация и осуществление мероприятий по мобилизационной подготовке"		Всего	222	0204	07 1 04 2312 0	264 362,0 3	0,00	0,00	0,00	0,00	51 957,5 0	36 715,0 0	56 538,7 0	58 466,0 9	60 684,7 4	0,00
			федеральный бюджет														
			областной бюджет														
			городской бюджет	222	0204	07 1 04 2312 0	145 211,2 0	0,00	0,00	0,00	0,00	51 957,5 0	36 715,0 0	56 538,7 0	58 466,0 9	60 684,7 4	0,00
			внебюджетные источники														
1.1.4.1	Мероприятия по обеспечению мобилизационной готовности экономики		Всего	222	0204	07 1 04 2312 0	190 211,2 0	45 000,0 0	0,00	0,00	0,00	51 957,5 0	36 715,0 0	56 538,7 0	58 466,0 9	60 684,7 4	0,00
			федеральный бюджет														
			областной бюджет														
			городской бюджет	222	0204	07 1 2312	45 000,0 0	45 000,0 0									
				222	0204	07 1 04 2312 0	145 211,2 0	0,00	0,00	0,00	0,00	51 957,5 0	36 715,0 0	56 538,7 0	58 466,0 9	60 684,7 4	0,00
			внебюджетные источники														
1.1.5	Основное мероприятие "Мероприятия по землеустройству и землепользованию"		Всего	222	0412	07 1 05 0000 0	9 639 641,5 6	0,00	185 000,0 0	0,00	485 000,0 0	0,00	1 365,0 0	643 733,5 5	4 080 658,3 4	4 243 884,6 7	0,00
			федеральный бюджет														
			областной бюджет														
			городской бюджет	222	0412	07 1 05 0000 0	9 639 641,5 6	0,00	185 000,0 0	0,00	485 000,0 0	0,00	1 365,0 0	643 733,5 5	4 080 658,3 4	4 243 884,6 7	0,00
			внебюджетные источники														
1.1.5.1	Мероприятия в области строительства, архитектуры и градостроительства		Всего	222	0412	07 1 05 2313 0	9 639 641,5 6	0,00	185 000,0 0	0,00	485 000,0 0	0,00	1 365,0 0	643 733,5 5	4 080 658,3 4	4 243 884,6 7	0,00
			федеральный бюджет														
			областной бюджет														
			городской бюджет	222	0412	07 1 05 2313 0	9 639 641,5 6	0,00	185 000,0 0	0,00	485 000,0 0	0,00	1 365,0 0	643 733,5 5	4 080 658,3 4	4 243 884,6 7	0,00
			внебюджетные источники														
1.1.6	Основное мероприятие "Покрытие расходов по предоставлению банных услуг населению по фиксированному тарифу"		Всего	222	502	07 1 06 0000 0	1 005 266,4 0	0,00	0,00	0,00	1 005 266,4 0	0,00	0,00	0,00	0,00	0,00	0,00

			0	0	0	0	0	0	0	0	0	0	0	0	0		
			222	0113	07 1 12 2321 0	2 852 580,0 6	7 686 661,0 5	8 176 776,4 6	8 645 771,0 1	9 276 605,4 7	10 577 205,2 5	11 792 403,7 6	11 800 504,9 6	12 167 828,9 9	12 236 588,3 5	18 598 344,4 8	
			внебюджетные источники			0,00	0,00	0,00	0,00	0,00	0,00	0,00	0,00	0,00	0,00	0,00	
1.2	Подпрограмма "Эффективное управление расходами МКУ "Управление по делам гражданской обороны и чрезвычайным ситуациям города Тынды"	МКУ "Управление по делам гражданской обороны и чрезвычайным ситуациям города Тынды"	Всего	222	309	07 2	110 958 689,7 8	7 686 661,0 5	8 176 776,4 6	8 645 771,0 1	9 276 605,4 7	10 577 205,2 5	11 792 403,7 6	11 800 504,9 6	12 167 828,9 9	12 236 588,3 5	18 598 344,4 8
			федеральный бюджет			0,00	0,00	0,00	0,00	0,00	0,00	0,00	0,00	0,00	0,00	0,00	0,00
			областной бюджет			0,00	0,00	0,00	0,00	0,00	0,00	0,00	0,00	0,00	0,00	0,00	0,00
			городской бюджет	222	0309	07 2 0000	7 686 661,0 5	7 686 661,0 5									
				222	0309	07 2 00 0000 0	103 272 028,7 3		8 176 776,4 6	8 645 771,0 1	9 276 605,4 7	10 577 205,2 5	11 792 403,7 6	11 800 504,9 6	12 167 828,9 9	12 236 588,3 5	18 598 344,4 8
			внебюджетные источники			0,00	0,00	0,00	0,00	0,00	0,00	0,00	0,00	0,00	0,00	0,00	0,00
1.2.1	Основное мероприятие "Повышение эффективности деятельности муниципальных казенных учреждений"		Всего	222	309	07 2 01 0000 0	97 428 731,9 6	0,00	7 759 528,0 6	8 213 520,8 0	8 864 865,4 0	10 217 501,1 5	11 435 399,0 7	11 128 166,4 7	11 468 596,1 3	11 509 389,0 3	16 831 765,8 5
			федеральный бюджет			0,00	0,00	0,00	0,00	0,00	0,00	0,00	0,00	0,00	0,00	0,00	0,00
			областной бюджет			0,00	0,00	0,00	0,00	0,00	0,00	0,00	0,00	0,00	0,00	0,00	0,00
			городской бюджет	222	0309	07 2 01 0000 0	97 428 731,9 6		7 759 528,0 6	8 213 520,8 0	8 864 865,4 0	10 217 501,1 5	11 435 399,0 7	11 128 166,4 7	11 468 596,1 3	11 509 389,0 3	16 831 765,8 5
			внебюджетные источники			0,00	0,00	0,00	0,00	0,00	0,00	0,00	0,00	0,00	0,00	0,00	0,00
1.2.1.1	Расходы на обеспечение деятельности (оказание услуг) муниципальных учреждений		Всего	222	0309	07 2 01 2284 0	104 796 378,1 0	7 367 646,1 4	7 759 528,0 6	8 213 520,8 0	8 864 865,4 0	10 217 501,1 5	11 435 399,0 7	11 128 166,4 7	11 468 596,1 3	11 509 389,0 3	16 831 765,8 5
			федеральный бюджет			0,00											
			областной бюджет			0,00											
			городской бюджет	222	0309	07 2 2284	7 367 646,1 4	7 367 646,1 4									
				222	0309	07 2 01 2284 0	97 428 731,9 6		7 759 528,0 6	8 213 520,8 0	8 864 865,4 0	10 217 501,1 5	11 435 399,0 7	11 128 166,4 7	11 468 596,1 3	11 509 389,0 3	16 831 765,8 5
			внебюджетные источники			0,00	0,00	0,00	0,00	0,00	0,00	0,00	0,00	0,00	0,00	0,00	0,00
1.2.2	Основное мероприятие "Гарантии и компенсации лицам, работающим в районах Крайнего Севера и приравненных к ним местностях"		Всего	222	0309	07 2 02 0000 0	2 927 412,4 0	0,00	340 100,0 0	232 250,2 1	179 400,0 7	87 364,1 0	107 004,6 9	399 998,4 9	415 999,2 6	432 636,3 8	732 659,2 0
			федеральный бюджет			0,00	0,00	0,00	0,00	0,00	0,00	0,00	0,00	0,00	0,00	0,00	0,00
			областной бюджет			0,00	0,00	0,00	0,00	0,00	0,00	0,00	0,00	0,00	0,00	0,00	0,00
			городской бюджет	222	0309	07 2 02 2286 0	2 927 412,4 0		340 100,0 0	232 250,2 1	179 400,0 7	87 364,1 0	107 004,6 9	399 998,4 9	415 999,2 6	432 636,3 8	732 659,2 0
			внебюджетные источники			0,00	0,00	0,00	0,00	0,00	0,00	0,00	0,00	0,00	0,00	0,00	0,00
1.2.2.1	Компенсация расходов на оплату стоимости проезда и провоза багажа к месту использования отпуска и обратно и расходов, связанных с переездом, лицам, заключившим трудовые договоры о работе в органах местного самоуправления, муниципальных учреждениях, и работникам указанных органов, учреждений		Всего	222	0309	07 2	2 969 732,2 4	42 319,8 4	340 100,0 0	232 250,2 1	179 400,0 7	87 364,1 0	107 004,6 9	399 998,4 9	415 999,2 6	432 636,3 8	732 659,2 0
			федеральный бюджет			0,00	0,00	0,00	0,00	0,00	0,00	0,00	0,00	0,00	0,00	0,00	0,00
			областной бюджет			0,00	0,00	0,00	0,00	0,00	0,00	0,00	0,00	0,00	0,00	0,00	0,00
			городской бюджет	222	0309	07 2 2286	42 319,8 4	42 319,8 4									
				222	0309	07 2	2 927		340	232	179	87	107	399	415	432	732



Администрация города Тынды
Постановление
от 13.09.2021 № 2339

О внесении изменений в постановление Администрации города Тынды от 03.10.2014 № 3667 «Об утверждении муниципальной программы «Развитие и сохранение культуры и искусства города Тынды на 2015-2024 годы»

В соответствии со статьей 179 Бюджетного кодекса Российской Федерации, с постановлением Администрации города Тынды от 07.05.2014 №1337 «Об утверждении порядка принятия решений о разработке муниципальных программ, их формирования и реализации, а также проведения оценки эффективности», в целях корректировки объемов бюджетных ассигнований на 2021 год, Администрация города Тынды постановляет:

1. Внести в муниципальную программу «Развитие и сохранение культуры и искусства города Тынды на 2015-2024 годы», утвержденную постановлением Администрации города Тынды от 03.10.2014 № 3667 (в редакции постановления Администрации города Тынды 18.08.2021 №2002) следующие изменения:

1.1. Строку 10 «Объемы ассигнований местного бюджета муниципальной программы (с расшифровкой по годам ее реализации), а также прогнозные объемы средств, привлекаемых из других источников» Паспорта муниципальной программы изложить в следующей редакции:

10	Объемы ассигнований местного бюджета муниципальной программы (с расшифровкой по годам ее реализации), а также прогнозные объемы средств, привлекаемых из других источников	Планируемый объем ассигнований по видам бюджета на реализацию муниципальной программы (тыс. руб.)				
		год	Всего	областной	городской	внебюджетные средства
		2015	89 073,09	0,00	89 073,09	0,00
		2016	80 162,00	0,00	80 162,00	0,00
		2017	116 106,91	5 990,00	89 277,51	20 839,40
		2018	139 516,59	11 334,12	107 343,07	20 839,40
		2019	145 155,02	71 012,27	53 278,35	20 864,40
		2020	136 258,88	52 632,90	65 758,07	17 867,91
		2021	149 605,71	75 887,06	55 037,28	18 681,37
		2022	139 537,03	75 387,70	44 645,98	19 503,35
		2023	141 181,58	82 356,10	40 840,17	17 985,31
		2024	174 844,81	65 444,43	91 415,07	17 985,31
		Итого	1 311 441,62	440 044,58	716 830,59	154 566,45

1.2. В подпрограмме «Дополнительное образование в сфере культуры и искусства»:

1.2.1. Пункт 8 «Объем ассигнований местного бюджета подпрограммы (с расшифровкой по годам ее реализации), а также прогнозные объемы средств, привлекаемых из других источников» Паспорта подпрограммы изложить в следующей редакции:

8	Объем ассигнований местного бюджета подпрограммы (с расшифровкой по годам ее реализации), а также прогнозные объемы средств, привлекаемых из других источников	год	Всего	областной	городской	внебюджетные средства
		2015	28 238,49	0,00	28 238,49	0,00
		2016	26 135,58	0,00	26 135,58	0,00
		2017	30 019,93	0,00	27 399,93	2 620,00
		2018	33 864,96	0,00	31 264,96	2 600,00
		2019	37 253,54	24 750,62	9 902,92	2 600,00
		2020	41 731,85	22 221,42	16 990,43	2 520,00

2021	45 969,10	30 203,82	13 131,88	2 633,40
2022	42 547,75	31 306,38	8 492,10	2 749,27
2023	44 941,74	35 661,97	6 759,77	2520,00
2024	45 330,47	25 498,59	17 311,88	2 520,00
Итого	376 033,41	169 642,80	185 627,94	20 762,67

1.2.2. В разделе 1.5 «Ресурсное обеспечение подпрограммы» заменить: цифры «375 879,73» цифрами «376 033,41», цифры «45 815,42» цифрами «45 969,10».

1.3. В подпрограмме «Народное творчество и досуговая деятельность»:

1.3.1. Пункт 8 «Объем ассигнований местного бюджета подпрограммы (с расшифровкой по годам ее реализации), а также прогнозные объемы средств, привлекаемых из других источников» Паспорта подпрограммы изложить в следующей редакции:

8.	Объем ассигнований местного бюджета подпрограммы (с расшифровкой по годам ее реализации), а также прогнозные объемы средств, привлекаемых из других источников	год	Всего	областной	городской	внебюджетные средства
		2015	15 262,67	0,00	15 262,67	0,00
		2016	13 355,54	0,00	13 355,54	0,00
		2017	19 806,23	0,00	13 845,23	5 961,00
		2018	25 174,88	0,00	19 213,88	5 961,00
		2019	26 958,60	11 094,98	9 902,62	5 961,00
		2020	24 543,08	9 107,66	11 744,42	3 691,00
		2021	26 671,20	14 021,41	8 792,69	3 857,10
		2022	25 365,83	14 464,56	6 874,46	4 026,81
		2023	25 193,27	15 321,91	6 180,36	3 691,00
		2024	37 680,80	11 300,75	22 689,05	3 691,00
		Итого	240 012,10	75 311,27	127 860,92	36 839,91

1.3.2. В разделе 2.5 «Ресурсное обеспечение подпрограммы» заменить: цифры «238 828,64» цифрами «240 012,10», цифры «25 487,74» цифрами «26 671,20».

1.4. В подпрограмме «Историко-культурное наследие»:

1.4.1. Пункт 8 «Объем ассигнований местного бюджета подпрограммы (с расшифровкой по годам ее реализации), а также прогнозные объемы средств, привлекаемых из других источников» Паспорта подпрограммы изложить в следующей редакции:

8.	Объем ассигнований местного бюджета подпрограммы (с расшифровкой по годам ее реализации), а также прогнозные объемы средств, привлекаемых из других источников	год	Всего	областной	городской	внебюджетные средства
		2015	9 426,43	0,00	9 426,43	0,00
		2016	6 836,49	0,00	6 836,49	0,00
		2017	8 425,01	0,00	7 825,01	600,00
		2018	12 248,21	0,00	11 648,21	600,00
		2019	15 145,40	0,00	14 535,40	610,00
		2020	13 664,68	0,00	13 064,68	600,00
		2021	16 375,68	0,00	15 748,68	627,00
		2022	14 441,69	0,00	13 787,10	654,59
		2023	14 531,05	0,00	13 931,05	600,00
		2024	20 675,07	0,00	20 075,07	600,00
		Итого	131 769,71	0,00	126 878,12	4 891,59

1.4.2. В разделе 3.5 «Ресурсное обеспечение подпрограммы» заменить: цифры «129 869,71» цифрами «131 769,71», цифры «14 475,68» цифрами «16 375,68».

1.5. В подпрограмме «Библиотечное обслуживание»:

1.5.1. Пункт 8 «Объем ассигнований местного бюджета подпрограммы (с расшифровкой по годам ее реализации), а также прогнозные объемы средств, привлекаемых из других источников» Паспорта подпрограммы изложить в следующей редакции:

8. Объем ассигнований местного бюджета подпрограммы (с расшифровкой по годам ее реализации), а также прогнозные объемы средств, привлекаемых из других источников	год	Всего	областной	городской	внебюджетные средства
	2015	8 146,59	0,00	8 146,59	0,00
2016	7 410,62	0,00	7 410,62	0,00	
2017	8 459,57	0,00	7 609,57	850,00	
2018	10 551,97	0,00	9 691,97	860,00	
2019	11 048,45	5 547,49	4 635,96	865,00	
2020	9 830,93	3 734,83	5 639,84	456,26	
2021	10 356,36	5 337,58	4 532,59	486,19	
2022	9 583,67	5 506,28	3 569,80	507,59	
2023	9 625,47	5 832,65	3 327,56	465,26	
2024	15 618,62	5 684,24	9 469,12	465,26	
Итого	100 632,25	31 643,07	64 033,62	4 955,56	

1.5.2. В разделе 4.5 «Ресурсное обеспечение подпрограммы» заменить цифры «100 549,28» цифрами «100 632,25», цифры «10 273,39» цифрами «10 356,36».

1.6. В подпрограмме «Профессиональное искусство, прокат кинофильмов»:

1.6.1. Пункт 8 «Объем ассигнований местного бюджета подпрограммы (с расшифровкой по годам ее реализации), а также прогнозные объемы средств, привлекаемых из других источников» Паспорта подпрограммы изложить в следующей редакции:

8. Объем ассигнований местного бюджета подпрограммы (с расшифровкой по годам ее реализации), а также прогнозные объемы средств, привлекаемых из других источников	год	Всего	областной	городской	внебюджетные средства
	2015	12 362,43	0,00	12 362,43	0,00
2016	13 168,60	0,00	13 168,60	0,00	
2017	35 059,21	5 990,00	19 069,21	10 000,00	
2018	42 723,77	11 334,12	21 389,65	10 000,00	
2019	37 572,48	21 832,98	5 739,50	10 000,00	
2020	32 254,40	11 975,14	10 183,61	10 095,65	
2021	34 732,05	18 393,65	5 788,45	10 549,95	
2022	31 829,08	15 786,09	5 028,84	11 014,15	
2023	31 008,05	16 721,77	4 190,63	10 095,65	
2024	36 888,15	15 220,76	11 571,74	10 095,65	
Итого	307 598,22	117 254,51	108 492,66	81 851,05	

1.6.2. В разделе 5.5 «Ресурсное обеспечение подпрограммы» заменить цифры: «307 715,64» цифрами «307 598,22», цифры «34 849,47» цифрами «34 732,05».

1.7. В подпрограмме «Архивное дело»:

1.7.1. Пункт 8 «Объем ассигнований местного бюджета подпрограммы (с расшифровкой по годам ее реализации), а также прогнозные объемы средств, привлекаемых из других источников» Паспорта подпрограммы изложить в следующей редакции:

8. Объем ассигнований местного бюджета подпрограммы (с расшифровкой по годам ее реализации),	год	Всего	областной	городской	внебюджетные средства
	2015	3 353,50	0,00	3 353,50	0,00
2016	3 334,76	0,00	3 334,76	0,00	
2017	3 770,59	0,00	3 520,59	250,00	

а также прогнозные объемы средств, привлекаемых из других источников	2018	2019	2020	2021	2022	2023	2024	Итого
	4 230,41	4 159,45	4 084,51	3 986,00	4 037,70	4 047,44	6 202,33	41 206,69
0,00	2 496,37	2 134,43	3 025,23	3120,85	3 305,83	2 436,53	16 519,24	
3 970,41	1 393,08	1 895,08	903,29	856,85	686,61	3 710,80	23 624,97	
260,00	270,00	55,00	57,48	60,00	55,00	55,00	1 062,48	

1.7.2. В разделе 6.5 «Ресурсное обеспечение подпрограммы» заменить цифры «41 341,69» цифрами «41 206,69», цифры «4 121,00» цифрами «3986,00».

1.8. В подпрограмме «Мероприятия в сфере культуры и искусства»:

1.8.1. Пункт 8 «Объем ассигнований местного бюджета подпрограммы (с расшифровкой по годам ее реализации), а также прогнозные объемы средств, привлекаемых из других источников» изложить в следующей редакции:

8. Объем ассигнований местного бюджета подпрограммы (с расшифровкой по годам ее реализации), а также прогнозные объемы средств, привлекаемых из других источников	год	Всего	областной	городской	внебюджетные средства
	2015	10 147,86	0,00	10 147,86	0,00
2016	9 920,41	0,00	9 920,41	0,00	
2017	10 566,37	0,00	10 007,97	558,40	
2018	10 722,39	0,00	10 163,99	558,40	
2019	11 387,31	5 289,83	5 539,08	558,40	
2020	10 149,43	3 459,42	6 240,01	450,00	
2021	11 515,32	4 905,37	6 139,70	470,25	
2022	11 731,31	5 203,54	6 036,83	490,94	
2023	11 834,56	5 511,97	5 764,19	558,40	
2024	12 448,87	5 303,06	6 587,41	558,40	
Итого	110 423,83	29 673,19	76 547,45	4 203,19	

1.8.2. В разделе 7.5 «Ресурсное обеспечение подпрограммы» цифры «110 040,10» заменить цифрами «110 423,83», цифры «11 131,59» заменить цифрами «11 515,32».

1.9. Приложение №6 «Ресурсное обеспечение и прогнозная (справочная) оценка расходов на реализацию мероприятий муниципальной программы из различных источников финансирования» муниципальной программы изложить в новой редакции согласно приложению №1 к настоящему постановлению.

1.10. Приложение №7 «Прогноз сводных показателей муниципальных заданий на оказание муниципальных услуг (выполнение работ) муниципальными учреждениями города Тынды по муниципальной программе» муниципальной программы изложить в новой редакции согласно приложению №2 к настоящему постановлению.

2. Опубликовать настоящее постановление в официальном периодическом печатном издании города Тынды газете «Авангард» и разместить на официальном сайте Администрации города Тынды в сети «Интернет»: gorod.tynda.ru.

3. Настоящее постановление вступает в силу после его официального опубликования.

4. Контроль за исполнением настоящего постановления возложить на заместителя главы Администрации города Тынды по вопросам социальной сферы и реализации общественных инициатив П.М. Козменчука.

Мэр города Тынды
М.В. Михайлова

Ресурсное обеспечение и прогнозная (справочная) оценка расходов на реализацию мероприятий муниципальной программы из различных источников финансирования

№ п/п	Наименование муниципальной программы, подпрограммы, основного мероприятия, мероприятия	Координатор муниципальной программы, координатор подпрограммы, участник муниципальной программы	Источник финансирования	Код бюджетной классификации			Оценка расходов (тыс.рублей)										
				ГР БС	КФ СР	ЦСР	всего	2015 год	2016 год	2017 год	2018 год	2019 год	2020 год	2021 год	2022 год	2023 год	2024 год
1	2	3	4	5	6	7	8	9	10	11	12	13	14	15	16	17	18
	«Развитие и сохранение культуры и искусства города Тынды на 2015-2024 годы».	Управление культуры, искусства, кинофикации и архивного дела Администрации города Тынды, МОБУ ДО ДМШ, МБУ ДО ДХШ, МАУК ГДК «Русь», МБУК Музей истории БАМа, МБУК ГБ, Архив города Тынды, МБУИ ДТ, МБУ ЦБ УКИ	ВСЕГО, в том числе	008	0801	06 0 00 00000	1 311 441,62	89 073,09	80 162,00	116 106,91	139 516,59	145 155,02	136 258,88	149 605,71	139 537,03	141 181,58	174 844,81
			федеральный бюджет				0,00	0,00	0,00	0,00	0,00	0,00	0,00	0,00	0,00	0,00	0,00
			областной бюджет				440 044,58	0,00	0,00	5 990,00	11 334,12	71 012,27	52 632,90	75 887,06	75 387,70	82 356,10	65 444,43
			городской бюджет				716 830,59	89 073,09	80 162,00	89 277,51	107 343,07	53 278,35	65 758,07	55 037,28	44 645,98	40 840,17	91 415,07
			внебюд. источники				154 566,45	0,00	0,00	20 839,40	20 839,40	20 864,40	17 867,91	18 681,37	19 503,35	17 985,31	17 985,31
1.	Подпрограмма «Дополнительное образование в сфере культуры и искусства»	Управление культуры, искусства, кинофикации и архивного дела Администрации города Тынды, МОБУ ДО ДМШ, МБУ ДО ДХШ	ВСЕГО, в том числе	008	0703	06 1 00 00000	376 033,41	28 238,49	26 135,58	30 019,93	33 864,96	37 253,54	41 731,85	45 969,10	42 547,75	44 941,74	45 330,47
			федеральный бюджет				0,00	0,00	0,00	0,00	0,00	0,00	0,00	0,00	0,00	0,00	0,00
			областной бюджет				169 642,80	0,00	0,00	0,00	0,00	24 750,62	22 221,42	30 203,82	31 306,38	35 661,97	25 498,59
			городской бюджет				185 627,94	28 238,49	26 135,58	27 399,93	31 264,96	9 902,92	16 990,43	13 131,88	8 492,10	6 759,77	17 311,88
			внебюд. источники				20 762,67	0,00	0,00	2 620,00	2 600,00	2 600,00	2 520,00	2 633,40	2 749,27	2 520,00	2 520,00
1.1	Основное мероприятие "Повышение эффективности деятельности муниципальных учреждений культуры"	Управление культуры, искусства, кинофикации и архивного дела Администрации города Тынды	ВСЕГО, в том числе	008	0703	06 1 01 00000	365 858,79	27 776,73	25 594,23	29 392,79	33 207,80	36 494,42	41 112,93	44 957,50	41 934,15	41 907,77	43 480,47
			федеральный бюджет				0,00	0,00	0,00	0,00	0,00	0,00	0,00	0,00	0,00	0,00	0,00
			областной бюджет				167 142,80	0,00	0,00	0,00	0,00	24 750,62	22 221,42	30 203,82	31 306,38	33 161,97	25 498,59
			городской бюджет				177 953,32	27 776,73	25 594,23	26 772,79	30 607,80	143,80	16 371,51	12 120,28	7 878,50	6 225,80	15 461,88
			внебюд. источники				20 762,67	0,00	0,00	2 620,00	2 600,00	2 600,00	2 520,00	2 633,40	2 749,27	2 520,00	2 520,00
1.1.1	Расходы на обеспечение деятельности		ВСЕГО, в том числе	008	0703	06 1 01 22840	181 795,82	27 776,73	25 594,23	29 392,79	33 207,80	6 172,98	17 965,62	13 495,19	9 323,34	7 259,88	11 607,26

	х к ним местностях"																	
4.2.1	Компенсация расходов на оплату стоимости проезда и провоза багажа к месту использования отпуска и обратно и расходов, связанных с переездом, лицам, заключившим трудовые договоры о работе в органах местного самоуправления, муниципальных учреждениях, и работникам указанных органов, учреждений		ВСЕГО, в том числе	008	080	06 4 02	1 783,44	97,70	199,80	72,78	176,85	244,42	0,00	230,00	187,20	194,69	380,00	
			городской бюджет				1 783,44	97,70	199,80	72,78	176,85	244,42	0,00	230,00	187,20	194,69	380,00	
			внебюд. источники				0,00	0,00	0,00	0,00	0,00	0,00	0,00	0,00	0,00	0,00	0,00	
5.	Подпрограмма «Профессиональное искусство, прокат кинофильмов»	Управление культуры, искусства, кинофикации и архивного дела Администрации города Тынды, МБУИ ДТ	ВСЕГО, в том числе	008	080	06 5 00	307 598,22	12 362,43	13 168,60	35 059,21	42 723,77	37 572,48	32 254,40	34 732,05	31 829,08	31 008,05	36 888,15	
			федеральный бюджет				0,00	0,00	0,00	0,00	0,00	0,00	0,00	0,00	0,00	0,00		
			областной бюджет				117 254,51	0,00	0,00	5 990,00	11 334,12	21 832,98	11 975,14	18 393,65	15 786,09	16 721,77	15 220,76	
			городской бюджет				108 492,66	12 362,43	13 168,60	19 069,21	21 389,65	5 739,50	10 183,61	5 788,45	5 028,84	4 190,63	11 571,74	
			внебюд. источники				81 851,05	0,00	0,00	10 000,00	10 000,00	10 000,00	10 095,65	10 549,95	11 014,15	10 095,65	10 095,65	
5.1	Основное мероприятие "Повышение эффективности муниципальных учреждений культуры"		ВСЕГО, в том числе	008	080	06 5 01	303 287,47	12 194,63	12 830,64	34 806,95	42 280,54	37 160,14	31 953,88	34 252,05	31 413,08	30 575,41	35 820,15	
			федеральный бюджет				0,00	0,00	0,00	0,00	0,00	0,00	0,00	0,00	0,00	0,00		
			областной бюджет				117 254,51	0,00	0,00	5 990,00	11 334,12	21 832,98	11 975,14	18 393,65	15 786,09	16 721,77	15 220,76	
			городской бюджет				104 181,91	12 194,63	12 830,64	18 816,95	20 946,45	5 327,16	9 883,09	5 308,44	4 612,84	3 757,99	10 503,74	
			внебюд. источники				81 851,05	0,00	0,00	10 000,00	10 000,00	10 000,00	10 095,65	10 549,95	11 014,15	10 095,65	10 095,65	
5.1.1	Расходы на обеспечение деятельности (оказание услуг) муниципальных учреждений		ВСЕГО, в том числе	008	080	06 5 01	180 970,27	12 194,63	12 830,64	34 207,95	29 687,02	12 557,90	19 479,78	15 091,99	14 969,24	13 156,90	16 794,22	
			федеральный бюджет				0,00	0,00	0,00	0,00	0,00	0,00	0,00	0,00	0,00	0,00		
			областной бюджет				5 990,00	0,00	0,00	5 990,00	0,00	0,00	0,00	0,00	0,00	0,00		
			городской бюджет				93 129,22	12 194,63	12 830,64	18 217,95	19 687,02	2 557,90	9 384,13	4 542,04	3 955,09	3 061,25	6 698,57	
			внебюд. источники				81 851,05	0,00	0,00	10 000,00	10 000,00	10 000,00	10 095,65	10 549,95	11 014,15	10 095,65	10 095,65	
5.1.2	Обеспечение развития и укрепления материально-технической базы		ВСЕГО, в том числе	008	080	06 5 01	6 589,00	0,00	0,00	6 589,00	x	x	x	x	x	x	x	
			федеральный бюджет				0,00	0,00	0,00	0,00	x	x	x	x	x	x	x	

Выпуск № 22 (66) от 15.10.2021

	муниципальных домов культуры, поддержка творческой деятельности муниципальных театров в городах с численностью населения до 300 тысяч человек		областной бюджет				5 990,00	0,00	0,00	5 990,00	x	x	x	x	x	x	x
			городской бюджет				599,00	0,00	0,00	599,00	x	x	x	x	x	x	x
			внебюд. источники				0,00	0,00	0,00	0,00	x	x	x	x	x	x	x
5.1.2.1	Создание новой постановки и показ муниципальным театром спектакля на стационаре		ВСЕГО, в том числе	008	0801	06 5 01 L5582	293,36	0,00	0,00	293,36	x	x	x	x	x	x	x
			федеральный бюджет				0,00	0,00	0,00	0,00	x	x	x	x	x	x	x
			областной бюджет				266,66	0,00	0,00	266,66	x	x	x	x	x	x	x
			городской бюджет				26,70	0,00	0,00	26,70	x	x	x	x	x	x	x
			внебюд. источники				0,00	0,00	0,00	0,00	x	x	x	x	x	x	x
5.1.2.2	Приобретение технического оборудования и кресел в зрительный зал		ВСЕГО, в том числе	008	0801	06 5 01 L5582	6 295,64	0,00	0,00	6 295,64	x	x	x	x	x	x	x
			федеральный бюджет				0,00	0,00	0,00	0,00	x	x	x	x	x	x	x
			областной бюджет				5 723,34	0,00	0,00	5 723,34	x	x	x	x	x	x	x
			городской бюджет				572,30	0,00	0,00	572,30	x	x	x	x	x	x	x
			внебюд. источники				0,00	0,00	0,00	0,00	x	x	x	x	x	x	x
5.1.3	Поддержка творческой деятельности и укрепление материально-технической базы муниципальных театров в населенных пунктах с численностью населения до 300 тысяч человек		ВСЕГО, в том числе	008	0801	06 5 01 L4660	15 813,52	0,00	0,00	0,00	12 593,52	0,00	0,00	3 220,00	0,00	0,00	0,00
			федеральный бюджет				0,00	0,00	0,00	0,00	0,00	0,00	0,00	0,00	0,00	0,00	0,00
			областной бюджет				14 425,32	0,00	0,00	0,00	11 334,12	0,00	0,00	3 091,20	0,00	0,00	0,00
			городской бюджет				1 388,20	0,00	0,00	0,00	1 259,40	0,00	0,00	128,80	0,00	0,00	0,00
			внебюд. источники				0,00	0,00	0,00	0,00	0,00	0,00	0,00	0,00	0,00	0,00	0,00
5.1.3.1	Приобретение и установка технологического оборудования для сцены МБУИ Драматический театр г. Тынды (поставка, демонтаж, монтаж, погрузо-разгрузочные работы, запуск, обслуживание).		ВСЕГО, в том числе	008	0801	06 5 01 L4660	12 593,52	0,00	0,00	0,00	12 593,52	0,00	0,00	0,00	0,00	0,00	0,00
			федеральный бюджет				0,00	0,00	0,00	0,00	0,00	0,00	0,00	0,00	0,00	0,00	0,00
			областной бюджет				11 334,12	0,00	0,00	0,00	11 334,12	0,00	0,00	0,00	0,00	0,00	0,00
			городской бюджет				1 259,40	0,00	0,00	0,00	1 259,40	0,00	0,00	0,00	0,00	0,00	0,00
			внебюд. источники				0,00	0,00	0,00	0,00	0,00	0,00	0,00	0,00	0,00	0,00	0,00
5.1.4.	Реализация мероприятий по развитию и сохранению культуры в муниципальных образованиях Амурской		ВСЕГО, в том числе	008	0801	06 5 01 S7550	7 000,00	0,00	0,00	0,00	0,00	7 000,00	0,00	0,00	0,00	0,00	0,00
			федеральный бюджет				0,00	0,00	0,00	0,00	0,00	0,00	0,00	0,00	0,00	0,00	0,00
			областной бюджет				6 300,00	0,00	0,00	0,00	0,00	6 300,00	0,00	0,00	0,00	0,00	0,00

Выпуск № 22 (66) от 15.10.2021

	области		городской				700,	0,00	0,00	0,00	0,00	700,0	0,00	0,00	0,00	0,00	0,00
			бюджет				00	0,00	0,00	0,00	0,00	0	0,00	0,00	0,00	0,00	0,00
			внебюд.				0,00	0,00	0,00	0,00	0,00	0,00	0,00	0,00	0,00	0,00	0,00
			источники														
5.1.5.	Выравнивание обеспеченности муниципальных образований по реализации ими отдельных расходных обязательств		ВСЕГО, в том числе	008	0801	06 5 01 S7710	98 904,68	0,00	0,00	0,00	0,00	17 602,24	12 474,10	15 940,06	16 443,84	17 418,51	19 025,93
			федеральный бюджет				0,00	0,00	0,00	0,00	0,00	0,00	0,00	0,00	0,00	0,00	0,00
			областной бюджет				90 539,19	0,00	0,00	0,00	0,00	15 532,98	11 975,14	15 302,45	15 786,09	16 721,77	15 220,76
			городской бюджет				8 365,49	0,00	0,00	0,00	0,00	2 069,26	498,96	637,61	657,75	696,74	3 805,17
			внебюд. источники				0,00	0,00	0,00	0,00	0,00	0,00	0,00	0,00	0,00	0,00	0,00
5.2	Основное мероприятие "Гарантии и компенсации лицам, работающим в районах Крайнего Севера и приравненных к ним местностях"		ВСЕГО, в том числе	008	0801	06 5 02 00000	4 310,75	167,80	337,96	252,26	443,23	412,34	300,52	480,00	416,00	432,64	1 068,00
			городской бюджет				4 310,75	167,80	337,96	252,26	443,23	412,34	300,52	480,00	416,00	432,64	1 068,00
			внебюд. источники				0,00	0,00	0,00	0,00	0,00	0,00	0,00	0,00	0,00	0,00	0,00
5.2.1	Компенсация расходов на оплату стоимости проезда и провоза багажа к месту использования отпуска и обратно и расходов, связанных с переездом, лицам, заключившим трудовые договоры о работе в органах местного самоуправления, муниципальных учреждениях, и работникам указанных органов, учреждений		ВСЕГО, в том числе	008	0801	06 5 02 22860	4 310,75	167,80	337,96	252,26	443,23	412,34	300,52	480,00	416,00	432,64	1 068,00
			городской бюджет				4 310,75	167,80	337,96	252,26	443,23	412,34	300,52	480,00	416,00	432,64	1 068,00
			внебюд. источники				0,00	0,00	0,00	0,00	0,00	0,00	0,00	0,00	0,00	0,00	0,00
6.	Подпрограмма «Архивное дело»	Управление культуры, искусства, кинофикации и архивного дела Администрации города Тынды, МБУ "Архив г. Тынды"	ВСЕГО, в том числе	008	0801	06 6 00 00000	41 206,69	3 353,50	3 334,76	3 770,59	4 230,41	4 159,45	4 084,51	3 986,00	4 037,70	4 047,44	6 202,33
			федеральный бюджет				0,00	0,00	0,00	0,00	0,00	0,00	0,00	0,00	0,00	0,00	
			областной бюджет				16 519,24	0,00	0,00	0,00	0,00	2 496,37	2 134,43	3 025,23	3 120,85	3 305,83	2 436,53
			городской бюджет				23 624,97	3 353,50	3 334,76	3 520,59	3 970,41	1 393,08	1 895,08	903,29	856,85	686,61	3 710,80
			внебюд. источники				1 062,48	0,00	0,00	250,00	260,00	270,00	55,00	57,48	60,00	55,00	55,00
6.1	Основное мероприятие "Повышение эффективности муниципальных учреждений"		ВСЕГО, в том числе	008	0801	06 6 01 00000	40 487,24	3 276,50	3 277,78	3 751,88	4 166,10	4 159,45	3 948,64	3 971,00	3 985,70	3 993,36	5 956,83
			федеральный бюджет				0,00	0,00	0,00	0,00	0,00	0,00	0,00	0,00	0,00	0,00	
			областной бюджет				16 519,24	0,00	0,00	0,00	0,00	2 496,37	2 134,43	3 025,23	3 120,85	3 305,83	2 436,53

Выпуск № 22 (66) от 15.10.2021

	культуры"		городской бюджет				22 905,52	3 276,50	3 277,78	3 501,88	3 906,10	1 393,08	1 759,21	888,29	804,85	632,53	3 465,30
			внебюд. источники				1 062,48	0,00	0,00	250,00	260,00	270,00	55,00	57,48	60,00	55,00	55,00
	Расходы на обеспечение деятельности (оказание услуг) муниципальных учреждений		ВСЕГО, в том числе	008	080	06 6 01 22840	22 216,02	3 276,50	3 277,78	3 751,88	4 166,10	1 002,99	1 725,27	819,72	734,82	549,79	2 911,17
			федеральный бюджет				0,00	0,00	0,00	0,00	0,00	0,00	0,00	0,00	0,00	0,00	0,00
			областной бюджет				0,00	0,00	0,00	0,00	0,00	0,00	0,00	0,00	0,00	0,00	0,00
			городской бюджет				21 153,54	3 276,50	3 277,78	3 501,88	3 906,10	732,99	1 670,27	762,24	674,82	494,79	2 856,17
			внебюд. источники				1 062,48	0,00	0,00	250,00	260,00	270,00	55,00	57,48	60,00	55,00	55,00
6.1.2	Выравнивание обеспеченности муниципальных образований по реализации ими отдельных расходных обязательств		ВСЕГО, в том числе	008	080	06 6 01 S7710	18 271,22	0,00	0,00	0,00	0,00	3 156,46	2 223,37	3 151,28	3 250,88	3 443,57	3 045,66
			федеральный бюджет				0,00	0,00	0,00	0,00	0,00	0,00	0,00	0,00	0,00	0,00	0,00
			областной бюджет				16 519,24	0,00	0,00	0,00	0,00	2 496,37	2 134,43	3 025,23	3 120,85	3 305,83	2 436,53
			городской бюджет				1 751,98	0,00	0,00	0,00	0,00	660,09	88,94	126,05	130,03	137,74	609,13
			внебюд. источники				0,00	0,00	0,00	0,00	0,00	0,00	0,00	0,00	0,00	0,00	0,00
6.2	Основное мероприятие "Гарантии и компенсации лицам, работающим в районах Крайнего Севера и приравненных к ним местностях"		ВСЕГО, в том числе	008	080	06 6 02 00000	719,45	77,00	56,98	18,71	64,31	0,00	135,87	15,00	52,00	54,08	245,50
			городской бюджет				719,45	77,00	56,98	18,71	64,31	0,00	135,87	15,00	52,00	54,08	245,50
			внебюд. источники				0,00	0,00	0,00	0,00	0,00	0,00	0,00	0,00	0,00	0,00	0,00
6.2.1	Компенсация расходов на оплату стоимости проезда и провоза багажа к месту использования отпуска и обратно и расходов, связанных с переездом, лицам, заключившим трудовые договоры о работе в органах местного самоуправления, муниципальных учреждений, и работникам указанных органов, учреждений		ВСЕГО, в том числе	008	080	06 6 02 22860	719,45	77,00	56,98	18,71	64,31	0,00	135,87	15,00	52,00	54,08	245,50
			городской бюджет				719,45	77,00	56,98	18,71	64,31	0,00	135,87	15,00	52,00	54,08	245,50
			внебюд. источники				0,00	0,00	0,00	0,00	0,00	0,00	0,00	0,00	0,00	0,00	0,00
7.	Подпрограмма «Мероприятия в сфере культуры и искусства»	Управление культуры, кинофикации и архивного дела Админист	ВСЕГО, в том числе	008	080	06 7 00 00000	110 423,83	10 147,86	9 920,41	10 566,37	10 722,39	11 387,31	10 149,43	11 515,32	11 731,31	11 834,56	12 448,87
			федеральный бюджет				0,00	0,00	0,00	0,00	0,00	0,00	0,00	0,00	0,00	0,00	
			областной бюджет				29 673,19	0,00	0,00	0,00	0,00	5 289,83	3 459,42	4 905,37	5 203,54	5 511,97	5 303,06

Выпуск № 22 (66) от 15.10.2021

7.3.1	Компенсация расходов на оплату стоимости проезда и провоза багажа к месту использования отпуска и обратно и расходов, связанных с переездом, лицам, заключившим трудовые договоры о работе в органах местного самоуправления, муниципальных учреждениях, и работникам указанных органов, учреждений	ВСЕГО, в том числе	008	080 4	06 7 03 22860	3 432, 23	201,3 9	238,8 7	241,8 0	245,3 1	463,0 3	201,1 2	538,4 9	378,2 1	393,8 1	530,2 0	
		городской бюджет				3 432, 23	201,3 9	238,8 7	241,8 0	245,3 1	463,0 3	201,1 2	538,4 9	378,2 1	393,8 1	530,2 0	
		внебюд. источники				0,00	0,00	0,00	0,00	0,00	0,00	0,00	0,00	0,00	0,00	0,00	
8.	Подпрограмма «Капитальные вложения в объекты муниципальной собственности»	ВСЕГО, в том числе	008	080 1	06 8 00 00000	3 764, 91	2 135,1 2	0,00	0,00	0,00	1 629,7 9	0,00	0,00	0,00	0,00	0,00	0,00
		федеральный бюджет				0,00	0,00	0,00	0,00	0,00	0,00	0,00	0,00	0,00	0,00	0,00	
		областной бюджет				0,00	0,00	0,00	0,00	0,00	0,00	0,00	0,00	0,00	0,00	0,00	
		городской бюджет				3 764, 91	2 135,1 2	0,00	0,00	0,00	1 629,7 9	0,00	0,00	0,00	0,00	0,00	0,00
		внебюд. источники				0,00	0,00	0,00	0,00	0,00	0,00	0,00	0,00	0,00	0,00	0,00	
8.1	Основное мероприятие "Строительство социально-культурных объектов"	ВСЕГО, в том числе	008	080 1	06 8 01 00000	2 135, 12	2 135,1 2	0,00	0,00	0,00	0,00	0,00	0,00	0,00	0,00	0,00	0,00
		федеральный бюджет				0,00	0,00	0,00	0,00	0,00	0,00	0,00	0,00	0,00	0,00	0,00	
		областной бюджет				0,00	0,00	0,00	0,00	0,00	0,00	0,00	0,00	0,00	0,00	0,00	
		городской бюджет				2 135, 12	2 135,1 2	0,00	0,00	0,00	0,00	0,00	0,00	0,00	0,00	0,00	
8.1.1	«Музыкальная школа на 250 мест г. Тынды Амурская область, г. Тынды, ул. Спортивная»	ВСЕГО, в том числе	008	080 1	06 8 01 23100	2 135, 12	2 135,1 2	0,00	0,00	0,00	0,00	0,00	0,00	0,00	0,00	0,00	0,00
		федеральный бюджет				0,00	0,00	0,00	0,00	0,00	0,00	0,00	0,00	0,00	0,00	0,00	
		областной бюджет				0,00	0,00	0,00	0,00	0,00	0,00	0,00	0,00	0,00	0,00	0,00	
		городской бюджет				2 135, 12	2 135,1 2	0,00	0,00	0,00	0,00	0,00	0,00	0,00	0,00	0,00	
8.2	Основное мероприятие "Капитальный ремонт учреждений культуры"	ВСЕГО, в том числе	008	080 1	06 8 02 00000	1 629, 79	0,00	0,00	0,00	0,00	1 629,7 9	0,00	0,00	0,00	0,00	0,00	0,00
		федеральный бюджет				0,00	0,00	0,00	0,00	0,00	0,00	0,00	0,00	0,00	0,00		
		областной бюджет				0,00	0,00	0,00	0,00	0,00	0,00	0,00	0,00	0,00	0,00		
		городской бюджет				1 629, 79	0,00	0,00	0,00	0,00	1 629,7 9	0,00	0,00	0,00	0,00	0,00	
		внебюджет				0,00	0,00	0,00	0,00	0,00	0,00	0,00	0,00	0,00	0,00		
8.2.1	Укрепление материально-технической	ВСЕГО, в том числе	008	080 1	06 8 02 22940	1 629, 79	0,00	0,00	0,00	0,00	1 629,7 9	0,00	0,00	0,00	0,00	0,00	

4.1.4	Количество выданных книг	ед.	125 000	-	-	-	-	-	-	-	-	-	-	-	-	-	-	-	-	-	-			
4.1.5	Общее количество посещений	ед.	0	573 00	573 00	573 00	570 00	42 800	42 800	42 800	42 800	42 800	42 800	42 800	42 800	42 800	42 800	42 800	42 800	42 800	42 800			
5.	Подпрограмма 5 «Профессиональное искусство, прокат кинофильмов»																							
5.1	Расходы на обеспечение деятельности (оказание услуг) муниципальных учреждений																							
5.1.2	Зрители на спектаклях	чел.	12 000	860 0	860 0	860 0	850 0	850 0	850 0	850 0	850 0	850 0	850 0	12194,63	12830,64	18217,95	19687,02	20160,14	21858,23	23702,10	20398,93	20479,76	25724,50	
5.1.3	Зрители кино	чел.	30 000	326 00	326 00	326 00	300 00	300 00	30 000	30 000	30 000	30 000	30 000											
5.1.4	Посетители мероприятий (театрализованных, концертных программах и пр.)	чел.	18 000	138 00	138 00	138 00	850 0	130 00	-	-	-	-	-											
6.	Подпрограмма 6 «Архивное дело»																							
6.1	Расходы на обеспечение деятельности (оказание услуг) муниципальных учреждений																							
6.1.2	Архивная справка	ед.	3 075	-	-	-	-	-	-	-	-	-	-	3276,50	3277,78	3501,88	3906,10	3889,45	3893,64	3913,52	3925,70	3938,36	5901,83	
6.1.3	Архивная копия	ед.	60	-	-	-	-	-	-	-	-	-	-											
6.1.4	Архивная выписка	ед.	15	-	-	-	-	-	-	-	-	-	-											
6.1.5	Информационное письмо	ед.	620	-	-	-	-	-	-	-	-	-	-											
6.1.6	Запросы	ед.	0	386 4	380 0	382 5	385 0	385 0	385 0	385 0	385 0	385 0	385 0											
7.	Подпрограмма 7 «Мероприятия в сфере культуры»																							
7.1	Расходы на обеспечение деятельности (оказание услуг) муниципальных учреждений																							
7.1.1	Ведение бухгалтерского учета бюджетными учреждениями, формирование регистров бухгалтерского учета	ед.	46	46	46	46	46	46	46	46	46	46	46	5968,62	5781,32	6410,96	6427,25	10365,88	9498,31	6239,20	6385,57	6400,29	7252,96	
7.1.2	Формирование финансовой (бухгалтерской) отчетности бюджетных и автономных учреждений	ед.	9	9	9	9	9	9	9	9	9	9	9											

«Формирование современной городской среды на территории города Тынды на 2018-2024 годы»

В соответствии со статьей 179 Бюджетного кодекса Российской Федерации, постановлением Администрации города Тынды от 07.05.2014 № 1337 «Об утверждении порядка принятия решений о разработке муниципальных программ, их формирования и реализации, а также проведения оценки эффективности», в целях корректировки объемов бюджетных ассигнований на реализацию мероприятий в 2021 году, Администрация города Тынды

п о с т а н о в л я е т:
Внести в муниципальную программу «Формирование современной городской среды на территории города Тынды на 2018-2024 год», утвержденную постановлением Администрации города Тынды от 12.09.2017 № 2144 (в редакции постановления Администрации города Тынды от 15.07.2021 № 1690), следующие изменения:

В паспорте муниципальной программы:



Администрация города Тынды
Постановление
от 13.09.2021 № 2340

О внесении изменений в постановление Администрации города Тынды от 12.09.2017 № 2144 «Об утверждении муниципальной программы

		Управление муниципального имущества и земельных отношений	Всего	00 3	050 3	25 0 02 239 30	30 969 846,70	0,00	28 470 271,00	2 499 575,70	0,00	0,00	0,00	0,00
			Федеральный бюджет				0,00	0,00	0,00	0,00	0,00	0,00	0,00	0,00
			Областной бюджет				0,00	0,00	0,00	0,00	0,00	0,00	0,00	0,00
			Местный бюджет				30 969 846,70	0,00	28 470 271,00	2 499 575,70	0,00	0,00	0,00	0,00
			Внебюджетные источники				0,00	0,00	0,00	0,00	0,00	0,00	0,00	0,00
1.2.2	Поддержка государственных программ субъектов Российской Федерации и муниципальных программ формирования современной городской среды	Администрация города Тынды, в лице отдела архитектуры и градостроительства	Всего	22 2	030 5	22 0 02 L55 50	10 485 378,14	10 485 378,14	0,00	0,00	0,00	0,00	0,00	0,00
			Федеральный бюджет				8 488 163,26	8 488 163,26	0,00	0,00	0,00	0,00	0,00	0,00
			Областной бюджет				1 497 911,16	1 497 911,16	0,00	0,00	0,00	0,00	0,00	0,00
			Местный бюджет				499 303,72	499 303,72	0,00	0,00	0,00	0,00	0,00	0,00
			Внебюджетные источники				0,00	0,00	0,00	0,00	0,00	0,00	0,00	0,00
1.3.	Основное мероприятие «Организация и проведение открытого голосования по общественным территориям»	Администрация города Тынды в лице отдела жилищно-коммунального, дорожного хозяйства и жилищной политики, отдела архитектуры и градостроительства	Всего	22 2	050 3	22 0 03 000 00	209 665,00	209 665,00	0,00	0,00	0,00	0,00	0,00	0,00
			Федеральный бюджет				0,00	0,00	0,00	0,00	0,00	0,00	0,00	0,00
			Областной бюджет				0,00	0,00	0,00	0,00	0,00	0,00	0,00	0,00
			Местный бюджет				209 665,00	209 665,00	0,00	0,00	0,00	0,00	0,00	0,00
			Внебюджетные источники				0,00	0,00	0,00	0,00	0,00	0,00	0,00	0,00
1.3.1	Голосование по общественным территориям	Администрация города Тынды в лице отдела жилищно-коммунального, дорожного хозяйства и жилищной политики, отдела архитектуры и градостроительства	Всего	22 2	050 3	22 0 03 241 00	209 665,00	209 665,00	0,00	0,00	0,00	0,00	0,00	0,00
			Федеральный бюджет				0,00	0,00	0,00	0,00	0,00	0,00	0,00	0,00
			Областной бюджет				0,00	0,00	0,00	0,00	0,00	0,00	0,00	0,00
			Местный бюджет				209 665,00	209 665,00	0,00	0,00	0,00	0,00	0,00	0,00
			Внебюджетные источники				0,00	0,00	0,00	0,00	0,00	0,00	0,00	0,00
1.4.	Основное мероприятие «Региональный проект «Жилье и городская среда»	Администрация города Тынды в лице жилищно-	Всего	22 2		22 0 F2 000 00	108 668 121,40	0,00	18 568 238,10	90 099 883,30	0,00	0,00	0,00	0,00

		коммунального хозяйства и жилищной политики, отдела архитектуры и градостроительства	Федеральный бюджет				102 094 281,15	0,00	16 373 809,96	85 720 471,19	0,00	0,00	0,00	0,00
			Областной бюджет				992 606,63	0,00	506 406,49	486 200,14	0,00	0,00	0,00	0,00
			Местный бюджет				5 581 233,62	0,00	1 688 021,65	3 893 211,97	0,00	0,00	0,00	0,00
			Внебюджетные источники				0,00	0,00	0,00	0,00	0,00	0,00	0,00	0,00
1.4.1.	Реализация программ формирования современной городской среды	Администрация города Тынды в лице жилищно-коммунального, дорожного хозяйства и жилищной политики	Всего	22 2	040 9	22 0 F2 555 50	13 428 854,90	0,00	6 706 248,00	6 722 606,90	0,00	0,00	0,00	0,00
			Федеральный бюджет				12 173 782,96	0,00	5 913 691,42	6 260 091,54	0,00	0,00	0,00	0,00
			Областной бюджет				376 508,75	0,00	182 897,67	193 611,08	0,00	0,00	0,00	0,00
			Местный бюджет				878 563,19	0,00	609 658,91	268 904,28	0,00	0,00	0,00	0,00
			Внебюджетные источники				0,00	0,00	0,00	0,00	0,00	0,00	0,00	0,00
1.4.2.	Реализация программ формирования современной городской среды	Администрация города Тынды в лице отдела архитектуры и градостроительства	Всего	22 2	050 3	22 0 F2 555 50	22 021 332,50	0,00	11 861 990,10	10 159 342,40	0,00	0,00	0,00	0,00
			Федеральный бюджет				19 920 498,19	0,00	10 460 118,54	9 460 379,65	0,00	0,00	0,00	0,00
			Областной бюджет				616 097,88	0,00	323 508,82	292 589,06	0,00	0,00	0,00	0,00
			Местный бюджет				1 484 736,43	0,00	1 078 362,74	406 373,69	0,00	0,00	0,00	0,00
			Внебюджетные источники				0,00	0,00	0,00	0,00	0,00	0,00	0,00	0,00
1.4.3.	Создание комфортной городской среды в малых городах и исторических поселениях – победителях Всероссийского конкурса лучших проектов создания комфортной городской среды	Администрация города Тынды в лице отдела архитектуры и градостроительства	Всего	22 2	050 3	22 0 F2 542 40	73 217 934,00	0,00	0,00	73 217 934,00	0,00	0,00	0,00	0,00
			Федеральный бюджет				70 000 000,00	0,00	0,00	70 000 000,00	0,00	0,00	0,00	0,00
			Областной бюджет				0,00	0,00	0,00	0,00	0,00	0,00	0,00	0,00
			Местный бюджет				3 217 934,00	0,00	0,00	3 217 934,00	0,00	0,00	0,00	0,00
			Внебюджетные источники				0,00	0,00	0,00	0,00	0,00	0,00	0,00	0,00
		Администрация города Тынды в лице отдела архитектуры и градостроительства	Всего	22 2	050 3	22 0 F2 542 40	3 060 000,00	0,00	0,00	3 060 000,00	0,00	0,00	0,00	0,00
			Федеральный бюджет				0,00	0,00	0,00	0,00	0,00	0,00	0,00	0,00
			Областной бюджет				0,00	0,00	0,00	0,00	0,00	0,00	0,00	0,00
			Местный бюджет				3 060 000,00	0,00	0,00	3 060 000,00	0,00	0,00	0,00	0,00

			Внебюджетные источники				0,00	0,00	0,00	0,00	0,00	0,00	0,00
		Управление культуры, искусства, кинофикации и архивного дела Администрации и города Тынды	Всего	22 2	050 3	22 0 F2 542 40	70 157 934,00	0,00	0,00	70 157 934,00	0,00	0,00	0,00
			Федеральный бюджет				70 000 000,00	0,00	0,00	70 000 000,00	0,00	0,00	0,00
			Областной бюджет				0,00	0,00	0,00	0,00	0,00	0,00	0,00
			Местный бюджет				157 934,00	0,00	0,00	157 934,00	0,00	0,00	0,00
			Внебюджетные источники				0,00	0,00	0,00	0,00	0,00	0,00	0,00
1.4.3.1.	Разработка проектно-сметной документации на благоустройство территории по концепции проекта «БАМовский Арбат: Проект благоустройства улицы, бульвара и прилегающих скверов. Тынды, Амурская область» – победителя Всероссийского конкурса лучших проектов создания комфортной городской среды	Администрация города Тынды в лице отдела архитектуры и градостроительства	Всего	22 2	050 3	22 0 F2 542 40	3 060 000,00	0,00	0,00	3 060 000,00	0,00	0,00	0,00
			Федеральный бюджет				0,00	0,00	0,00	0,00	0,00	0,00	0,00
			Областной бюджет				0,00	0,00	0,00	0,00	0,00	0,00	0,00
			Местный бюджет				3 060 000,00	0,00	0,00	3 060 000,00	0,00	0,00	0,00
			Внебюджетные источники				0,00	0,00	0,00	0,00	0,00	0,00	0,00
1.4.3.2.	Обустройство мест массового отдыха населения по проекту «БАМовский Арбат: Проект благоустройства улицы, бульвара и прилегающих скверов. Тынды, Амурская область» – победителя Всероссийского конкурса лучших проектов создания комфортной городской среды	Управление культуры, искусства, кинофикации и архивного дела Администрации и города Тынды	Всего	00 8	050 3	22 0 F2 542 40	70 157 934,00	0,00	0,00	70 157 934,00	0,00	0,00	0,00
			Федеральный бюджет				70 000 000,00	0,00	0,00	70 000 000,00	0,00	0,00	0,00

			Областной бюджет				0,00	0,00	0,00	0,00	0,00	0,00	0,00	
			Местный бюджет				157 934,00	0,00	0,00	157 934,00	0,00	0,00	0,00	
			Внебюджетные источники				0,00	0,00	0,00	0,00	0,00	0,00	0,00	
1.5.	<i>Основное мероприятие: "Региональный проект "Формирование комфортной городской среды"</i>	Администрация города Тынды в лице отдела жилищно-коммунального, дорожного хозяйства и жилищной политики, отдела архитектуры и градостроительства	Всего	22 2		22 0 F2 000 00	126 061 171,36	0,00	0,00	0,00	94 817 639,83	15 690 355,41	15 553 176,12	0,00
			Федеральный бюджет				14 693 188,55	0,00	0,00	0,00	14 693 188,55	0,00	0,00	0,00
			Областной бюджет				107 881 024,96	0,00	0,00	0,00	77 963 595,22	14 986 327,50	14 931 102,24	0,00
			Местный бюджет				3 486 957,85	0,00	0,00	0,00	2 160 856,06	704 027,91	622 073,88	0,00
			Внебюджетные источники				0,00	0,00	0,00	0,00	0,00	0,00	0,00	0,00
1.5.1.	Реализация программ формирования современной городской среды	Администрация города Тынды в лице отдела архитектуры и градостроительства	Всего	22 2	040 9	22 0 F2 555 50	19 701 800,00	0,00	0,00	0,00	7 291 666,67	6 232 008,33	6 178 125,00	0,00
			Федеральный бюджет				5 685 710,03	0,00	0,00	0,00	5 685 710,03	0,00	0,00	0,00
			Областной бюджет				13 819 793,92	0,00	0,00	0,00	1 533 761,92	6 169 688,25	6 116 343,75	0,00
			Местный бюджет				196 296,05	0,00	0,00	0,00	72 194,72	62 320,08	61 781,25	0,00
			Внебюджетные источники				0,00	0,00	0,00	0,00	0,00	0,00	0,00	0,00
1.5.2.	Реализация программ формирования современной городской среды	Администрация города Тынды в лице отдела архитектуры и градостроительства	Всего	22 2	050 3	22 0 F2 555 50	30 935 083,14	0,00	0,00	0,00	12 101 684,94	9 458 347,08	9 375 051,12	0,00
			Федеральный бюджет				9 007 478,52	0,00	0,00	0,00	9 007 478,52	0,00	0,00	0,00
			Областной бюджет				20 061 231,04	0,00	0,00	0,00	2 429 833,30	8 816 639,25	8 814 758,49	0,00
			Местный бюджет				1 866 373,58	0,00	0,00	0,00	664 373,12	641 707,83	560 292,63	0,00
			Внебюджетные источники				0,00	0,00	0,00	0,00	0,00	0,00	0,00	0,00
1.5.3	Создание комфортной городской среды в малых городах и исторических поселениях – победителях Всероссийского	Управление культуры, искусства, кинофикации и архивного дела Администрации города	Всего	22 2	050 3	22 0 F2 877 70	53 202 066,00	0,00	0,00	0,00	53 202 066,00	0,00	0,00	0,00

	конкурса лучших проектов создания комфортной городской среды	Тынды	Федеральный бюджет				0,00	0,00	0,00	0,00	0,00	0,00	0,00
			Областной бюджет				52 000 000,00	0,00	0,00	0,00	52 000 000,00	0,00	0,00
			Местный бюджет				1 202 066,00	0,00	0,00	0,00	1 202 066,00	0,00	0,00
			Внебюджетные источники				0,00	0,00	0,00	0,00	0,00	0,00	0,00
1.5.3.1	Обустройство мест массового отдыха населения по проекту «БАМовский Арбат. Проект благоустройства улицы, бульвара и прилегающих скверов. Тынды, Амурская область» – победителя Всероссийского конкурса лучших проектов создания комфортной городской среды	Управление культуры, искусства, кинофикации и архивного дела Администрации и города Тынды	Всего	22 2	050 3	22 0 F2 877 70	21 202 066,00	0,00	0,00	0,00	21 202 066,00	0,00	0,00
			Федеральный бюджет				0,00	0,00	0,00	0,00	0,00	0,00	0,00
			Областной бюджет				20 000 000,00	0,00	0,00	0,00	20 000 000,00	0,00	0,00
			Местный бюджет				1 202 066,00	0,00	0,00	0,00	1 202 066,00	0,00	0,00
			Внебюджетные источники				0,00	0,00	0,00	0,00	0,00	0,00	0,00
1.5.4.	Поддержка городских округов с учетом участия граждан в решении вопросов развития городской среды	Администрация города Тынды в лице отдела архитектуры и градостроительства	Всего	22 2	050 3	22 0 F2 S85 20	22 222 222,22	0,00	0,00	0,00	22 222 222,22	0,00	0,00
			Федеральный бюджет				0,00	0,00	0,00	0,00	0,00	0,00	0,00
			Областной бюджет				22 000 000,00	0,00	0,00	0,00	22 000 000,00	0,00	0,00
			Местный бюджет				222 222,22	0,00	0,00	0,00	222 222,22	0,00	0,00

				3	050 1	13 3 01 23540												
3.1. 2.	Ликвидация аварийного жилищного фонда	Администрация города Тынды в лице отдела жилищно-коммунального, дорожного хозяйства, Управление муниципального имущества и земельных отношений	Всего				1 508,18	800	308, 18	100				300,00				
			федеральный бюджет															
			областной бюджет															
			городской бюджет	3	050 1	13 3 2355	800	800										
			городской бюджет	222	050 1	13 3 01 23550	708,18		308, 18	100				300,00				
3.1. 3.	Мероприятия по переселению граждан из ветхого и аварийного жилья в зоне Байкало-Амурской магистрали	Администрация города Тынды, Управление муниципального имущества и земельных отношений	Всего				645375 ,08		52 317,8 8	90 397, 13	41 475,68	111170, 16	67866, 69	118075, 65	161571, 89	2 500,0 0		
		Администрация города Тынды	федеральный бюджет	222	050 1	13 3 01 L0230												
			областной бюджет				88 192,32			88 192, 32								
			городской бюджет				2 204,81			2 204, 81								
		Управления муниципальным имуществом и земельных отношений Администрации города Тынды	федеральный бюджет	3	050 1	13 3 01 L0230	39 282,05		39 282,0 5									
			областной бюджет				492534 ,31		11 733,6 2	40 463,68	106723 ,35	65152, 02	113352, 63	155109 ,01				
			городской бюджет				23161, 59		1 302,2 1	1 012,00	4446,81	2714,6 7	4723,02	6462,88	2500, 00			

4.1. 3.	Мероприятия подпрограммы "Обеспечение жильем молодых семей" федеральной целевой программы "Жилище" на 2015-2024 годы"	Администрация города Тынды, Управление муниципального имущества и земельных отношений	Всего				511,98		511,98											
			федеральный бюджет																	
			областной бюджет			13 4 01 R0200	511,98		511,98											
			городской бюджет																	
4.1. 4.	Реализация мероприятий по обеспечению жильем молодых семей	Администрация города Тынды, Управление муниципального имущества и земельных отношений	Всего				2405,41			1 213,51	1 191,90									
			федеральный бюджет				307,59			307,59										
			областной бюджет				1 097,82			405,92	691,9									
			городской бюджет	222	100 3	13 4 01 L 4970	1 000,00			500	500									
		Управление муниципальным имуществом и земельных отношений	Всего				6317,24					3034,72	1932,00	427,47	423,05	500				
			федеральный бюджет																	
			областной бюджет				3859,33					1534,72	1676,09	326,47	322,05					
городской бюджет	222	100 3	13 4 01 L 4970	2457,94					1 500,00	255,91	101	101	500							
4.1. 5	Предоставление социальных выплат молодым семьям при рождении (усыновлении) ребенка для компенсации расходов на приобретение (строительство) жилья	Управление муниципальным имуществом и земельных отношений	Всего				200,00						200,00							
			федеральный бюджет																	
			областной бюджет				192,00							192,00						
			городской бюджет	003	100 3	13401S81 70	8,00							8,00						

5.2.1.	Поддержка государственных программ субъектов Российской Федерации и муниципальных программ формирования современной городской среды	Администрация города Тынды	Всего			13 5 02 L5550	1 410,49												
	территорий многоквартирных домов.		федеральный бюджет				1 048,57						1 048,57						
			областной бюджет				313,21						313,21						
			городской бюджет				48,71						48,71						
6.	Подпрограмма «Содействие в обеспечении жилыми помещениями и гражданами, проживающих в не предназначенных для этого строениях, созданных в период промышленного освоения Дальнего Востока (строительство Байкало-Амурской магистрали)»	Управление муниципального имущества и земельных отношений Администрации города Тынды	Всего	3	050 1	13 3 02 00000	25790,49							25 625,26	165,23				
								25 000,00						25 000,00					
								790,49						625,26	165,23				
6.1.	Основное мероприятие «Оказание государственной поддержки в обеспечении граждан жилыми помещениями»	Управление муниципального имущества и земельных отношений Администрации города Тынды	Всего	3	050 1	13 6 01 S0620	25790,49							25 625,26					

			областной бюджет				25 000,00					25 000,00					
			городской бюджет				790,49					625,26	165,23				
6.1.1.	Мероприятие по переселению граждан из не предназначенных для проживания строений, созданных в период промышленного освоения Дальнего Востока	Управление муниципального имущества и земельных отношений Администрации города Тынды	Всего	3	0501	13 3 02 S0620	25790,49					25 625,26					
			областной бюджет				25 000,00					25 000,00					
			городской бюджет				790,49					625,26	165,23				



Администрация города Тынды
Постановление
от 16.09.2021 № 2364

О внесении изменений в постановление Администрации города Тынды от 29.09.2014 № 3614

В соответствии со статьей 179 Бюджетного кодекса Российской Федерации, в целях корректировки объема бюджетных ассигнований на мероприятия муниципальной программы согласно Уведомления министерства финансов Амурской области № 2472 о предоставлении субсидии, субвенции, иного межбюджетного трансферта, имеющего целевое значение, на 2021 и плановый период 2022 и 2023 годов от 30.08.2021, Администрация города Тынды постановляет:

1. Внести в муниципальную программу «Поддержка и развитие малого и среднего предпринимательства в городе Тынде Амурской области на 2015-2024 годы», утвержденную постановлением Администрации города Тынды от 29.09.2014 № 3614 (в редакции постановления Администрации города Тынды от 31.08.2021 № 2252), следующие изменения:
 - 1.1. В паспорте муниципальной программы:
 - 1.1.1. в строке «Участники муниципальной программы» заменить слова «в лице отдела стратегического планирования и программ развития, сектора по развитию предпринимательства, потребительского рынка и защиты прав потребителей» словами «в лице отдела экономической политики и стратегического планирования, сектора по развитию потребительского рынка и защиты прав потребителей»;
 - 1.1.2. столбец 2 строки «Объемы и источники финансирования программы» изложить в новой редакции:

Годы	Всего (тыс.руб.)	городской бюджет	областной бюджет	федеральный бюджет
2015	250,000	250,000		
2016	220,000	220,000		
2017	3 007,881	600,000	553,813	1 854,068
2018	2 329,400	350,000	296,912	1 682,488
2019	6 357,895	317,895	6 040,000	
2020	30 477,113	1 339,013	29 138,100	
2021	8 420,889	619,392	7 801,497	
2022	3 668,638	1 151,138	2 517,500	
2023	294,167	11,767	282,400	
2024	500,000	500,000		
Итого	55 525,983	5 359,205	46 630,222	3 536,556

1.2. В разделе 6. «Ресурсное обеспечение муниципальной программы» заменить цифры «53 150,179» цифрами «55 525,983», цифры «44 039,725» цифрами «46 630,222» цифры «5 573,898» цифрами «5 359,205».

1.3. Приложение № 4 «Ресурсное обеспечение и прогнозная (справочная) оценка расходов на реализацию мероприятий муниципальной программы из различных источников финансирования» изложить в новой редакции согласно приложению к настоящему постановлению.

2. Опубликовать настоящее постановление в официальном периодическом печатном издании города Тынды газете «Авангард» и разместить на официальном сайте Администрации города Тынды в сети «Интернет»: gotod.tynda.ru.

3. Настоящее постановление вступает в силу после его официального опубликования.

4. Контроль за исполнением настоящего постановления возложить на заместителя главы Администрации города Тынды по стратегическому планированию, экономике и финансам М.А. Тимошук.

Мэр города Тынды
М.В. Михайлова

Приложение к постановлению
Администрации города Тынды №2364 от 16.09.2021

Ресурсное обеспечение и прогнозная (справочная) оценка расходов на реализацию мероприятий муниципальной программы из различных источников финансирования

N п/п	Наименование муниципальной программы, подпрограммы, основного мероприятия, мероприятия	Координатор муниципальной программы, координатор подпрограммы, участник муниципальной программы	Источники финансирования	Код бюджетной классификации			Оценка расходов (тыс. рублей)										
				ГРБ С	Рз ПП	ЦСР	Всего	2015 год	2016 год	2017 год	2018 год	2019 год	2020 год	2021 год	2022 год	2023 год	2024 год
1	2	3	4	5	6	7	8	9	10	11	12	13	14	15	16	17	18
	Муниципальная программа «Поддержка и	Администрация города Тынды	Всего	222	0412	10 000000	55525,983	250	220	3007,881	2329,400	6357,895	30477,113	8420,889	3668,638	294,167	500,000

			внебюджетные средства														
1.2.	Государственная поддержка малого и среднего предпринимательства, включая крестьянские (фермерские) хозяйства (в части субсидии местным бюджетам на поддержку и развитие малого и среднего предпринимательства, включая крестьянские (фермерские) хозяйства)	Администрация города Тынды	Всего	222	041 2	10 0 01 L527 2	4837,28 1	x	x	2757,8 81	2079,4 00						
			федеральный бюджет				3536,55 6	x	x	1854,0 68	1682,4 88						
			областной бюджет				850,725	x	x	553,81 3	296,91 2						
			городской бюджет				450,000	x	x	350,00 0	100,00 0						
			внебюджетные средства														
1.2.1.	Предоставление субсидии субъектам малого и среднего предпринимательства для возмещения части затрат, связанных с уплатой первого взноса (аванса) при заключении договора (договоров) лизинга оборудования с российскими лизинговыми организациями в целях создания и (или) развития либо модернизации производства товаров (работ, услуг)	Администрация города Тынды	Всего	222	041 2	10 0 01 L527 2	4837,28 1	x	x	2757,8 81	2079,4 00						
			федеральный бюджет				3536,55 6	x	x	1854,0 68	1682,4 88						
			областной бюджет				850,725	x	x	553,81 3	296,91 2						
			городской бюджет				450,000	x	x	350,00 0	100,00 0						
			внебюджетные средства														
1.3.	Региональная поддержка малого и среднего предпринимательства, включая крестьянские (фермерские) хозяйства (в части предоставления субсидии местным бюджетам на поддержку и развитие субъектов малого и среднего предпринимательства, включая крестьянские (фермерские) хозяйства)	Администрация города Тынды	Всего	222	041 2	10 0 01 S013 0	29657,4 79	x	x	x	x	6357,8 95	11956,4 62	8126,5 59	2622,3 96	294,1 67	300, 0
			федеральный бюджет														
			областной бюджет	222	041 2	10 0 01 S013 0	28119,6 00					6040,0 00	11478,2 03	7801,4 97	2517,5 00	282,4 00	
			городской бюджет	222	041 2	10 0 01 S013 0	1537,87 9	x	x	x	x	317,89 5	478,259	325,06 2	104,89 6	11,76 7	300, 0
			внебюджетные средства														
1.3.1.	Предоставление грантов (субсидий) начинающим субъектам малого и среднего предпринимательства	Администрация города Тынды	Всего	222	041 2	10 0 01 S013 0	377,843	x	x	x	x	327,84 3	0,000	0,000	0,000	0,0	50,0
			федеральный бюджет														
			областной бюджет	222	041 2	10 0 01 S013 0	311,451					311,45 1	0,000	0,000	0,000		
			городской бюджет	222	041 2	10 0 01 S013 0	66,392	x	x	x	x	16,392	0,000	0,000	0,000	0,0	50,0
			внебюджетные средства														
1.3.2.	Предоставление субсидий по возмещению части затрат субъектов малого и среднего предпринимательства, связанных с приобретением оборудования в целях создания и (или) развития, и (или) модернизации	Администрация города Тынды	Всего	222	041 2	10 0 01 S013 0	14277,0 64	x	x	x	x	5230,0 52	9047,01 2				
			федеральный бюджет														
			областной бюджет	222	041 2	10 0 01 S013 0	13653,6 80					4968,5 49	8685,13 1				

			городской бюджет	222		10 0 2343	250,000	250	X	X	X	X	X	X	X	X	
					041 2	10 0 01 2343 0	1244,925	X	220	250,000	250,000	0,0	124,925	200,0	0,0	0,0	200,0
			внебюджетные средства														
1.5.1.	Организация выставочно-ярмарочных мероприятий, конкурсов и фестивалей	Администрация города Тынды	Всего				1468,925	250	220	244,000	240,000	0,0	124,925	200,0	0,0	0,0	190,0
			федеральный бюджет														
			областной бюджет														
			городской бюджет	222	041 2	10 0 2343	250,000	250	X	X	X	X	X	X	X	X	X
						10 0 01 2343 0	1218,925	X	220	244,000	240,000	0,0	124,925	200,0	0,0	0,0	190,0
			внебюджетные средства														
1.5.2.	Организация участия в информационно-образовательных семинарах, мастер-классов и тренингах субъектов малого и среднего предпринимательства	Администрация города Тынды	Всего														
			федеральный бюджет														
			областной бюджет														
			городской бюджет	222	041 2	10 0 2343 0											
			внебюджетные средства														
1.5.3.	Информационная и консультационная поддержка	Администрация города Тынды	Всего				26,000	0	0	6,000	10,000	0,0	0,0	0,0	0,0	0,0	10,0
			федеральный бюджет														
			областной бюджет														
			городской бюджет	222	041 2	10 0 01 2343 0	26,000	0	0	6,000	10,000	0,0	0,0	0,0	0,0	0,0	10,0
			внебюджетные средства														
2.	Основное мероприятие «Региональный проект «Акселерация субъектов малого и среднего предпринимательства»		Всего	222	041 2	10 0 15 5527 4	19536,298	X	X	X	X		18395,726	94,330	1046,242		
			федеральный бюджет				0,000										
			областной бюджет	222	041 2	10 0 15 5527 4	17659,897	X	X	X	X		17659,897	0,000	0,000		
			городской бюджет	222	041 2	10 0 15 5527 4	1876,401	X	X	X	X		735,829	94,330	1046,242		
			внебюджетные средства														
2.1.	Государственная поддержка малого и среднего предпринимательства (в части субсидии местным бюджетам на поддержку и развитие субъектов малого и среднего предпринимательства)		Всего	222	041 2	10 0 15 5527 4	19536,298	X	X	X	X		18395,726	94,330	1046,242		
			федеральный бюджет														
			областной бюджет	222	041 2	10 0 15 5527 4	17659,897	X	X	X	X		17659,897	0,000	0,000		
			городской бюджет	222	041 2	10 0 15 5527 4	1876,401	X	X	X	X		735,829	94,330	1046,242		

			внебюджетные средства														
2.1.1.	Субсидирование части затрат субъектов малого и среднего предпринимательства, осуществляющих деятельность в сфере социального предпринимательства		Всего	222	412	10 015 5527 4	19536,298	X	X	X	X		18395,726	94,330	1046,242		
			федеральный бюджет														
			областной бюджет	222	412	10 015 5527 4	17659,897	X	X	X	X		17659,897	0,000	0,000		
			городской бюджет	222	412	10 015 5527 4	1876,401	X	X	X	X		735,829	94,330	1046,242		
			внебюджетные средства														



Администрация города Тынды
Постановление
от 29.09.2021 № 2453

О внесении изменений в постановление Администрации города Тынды от 06.10.2014 № 3704 «Об утверждении муниципальной программы «Эффективное управление расходами Администрации города Тынды и подведомственных учреждений на 2015-2024 годы»

В соответствии со статьей 179 Бюджетного кодекса Российской Федерации, Порядком формирования проекта бюджета города Тынды на очередной финансовый год и плановый период, утвержденным постановлением Администрации города Тынды от 03.06.2014 № 1656, Порядком принятия решений о разработке муниципальных программ, их формирования и реализации, а также проведения оценки эффективности, утвержденным постановлением Администрации города Тынды от 07.05.2014 № 1337, в целях корректировки объемов бюджетных ассигнований на реализацию мероприятия в 2022 году и плановом периоде 2023 и 2024 годов, Администрация города Тынды постановляет:

Внести в муниципальную программу «Эффективное управление расходами Администрации города Тынды и подведомственных учреждений на 2015-2024 годы», утвержденную постановлением Администрации города Тынды от 06.10.2014 № 3704 (в редакции постановления Администрации города Тынды от 13.09.2021 № 2338) следующие изменения:

В паспорте муниципальной программы строку «Объемы бюджетных ассигнований на реализацию муниципальной программы» изложить в следующей редакции:

Объемы бюджетных ассигнований на реализацию муниципальной программы	<p>Общая сумма бюджетных ассигнований на период 2015-2024 года составляет 1 258 812 733,30 рублей:</p> <p>2015 год - 96 778 442,99 рублей, 2016 год - 103 796 957,81 рублей, 2017 год - 102 951 344,13 рублей, 2018 год - 111 702 542,14 рублей, 2019 год - 115 628 673,80 рублей, 2020 год - 112 117 576,57 рублей, 2021 год - 112 461 829,05 рублей, 2022 год - 163 092 294,71 рублей, 2023 год - 166 398 955,09 рублей, 2024 год - 173 884 117,01 рублей.</p> <p>В том числе:</p> <p>- за счет средств городского бюджета 1 230 670 287,69 рублей:</p> <p>2015 год - 96 778 442,99 рублей, 2016 год - 101 019 780,23 рублей, 2017 год - 100 174 166,55 рублей, 2018 год - 108 821 391,39 рублей, 2019 год - 112 457 688,62 рублей, 2020 год - 108 823 549,36 рублей, 2021 год - 108 007 853,28 рублей, 2022 год - 158 698 318,94 рублей, 2023 год - 162 004 979,32 рублей, 2024 год - 173 884 117,01 рублей,</p> <p>- за счет средств бюджета Амурской области 28 142 445,61 рублей:</p> <p>2016 год - 2 777 177,58 рублей, 2017 год - 2 777 177,58 рублей, 2018 год - 2 881 150,75 рублей, 2019 год - 3 170 985,18 рублей,</p>
---	--

2020 год - 3 294 027,21 рублей, 2021 год - 4 453 975,77 рублей, 2022 год - 4 393 975,77 рублей, 2023 год - 4 393 975,77 рублей.
--

1.2. Раздел VI. «Ресурсное обеспечение муниципальной программы» изложить в новой редакции:

«Данная программа финансируется из местного бюджета в сумме 1 230 670 287,69 рублей, и бюджета Амурской области в сумме 28 142 445,61 рублей.

Общий объем финансирования программы составляет 1 258 812 733,30 рублей, в том числе:

- за счет средств городского бюджета 1 230 670 287,69 рублей:

2015 год - 96 778 442,99 рублей,
2016 год - 101 019 780,23 рублей,
2017 год - 100 174 166,55 рублей,
2018 год - 108 821 391,39 рублей,
2019 год - 112 457 688,62 рублей,
2020 год - 108 823 549,36 рублей,
2021 год - 108 007 853,28 рублей,
2022 год - 158 698 318,94 рублей,
2023 год - 162 004 979,32 рублей,
2024 год - 173 884 117,01 рублей,

- за счет средств бюджета Амурской области 28 142 445,61 рублей:

2016 год - 2 777 177,58 рублей,
2017 год - 2 777 177,58 рублей,
2018 год - 2 881 150,75 рублей,
2019 год - 3 170 985,18 рублей,
2020 год - 3 294 027,21 рублей,
2021 год - 4 453 975,77 рублей,
2022 год - 4 393 975,77 рублей,
2023 год - 4 393 975,77 рублей.

Финансирование Администрации города Тынды составляет 768 467 025,37 рублей, в том числе:

- за счет средств городского бюджета 740 324 579,76 рублей:

2015 год - 62 473 269,29 рублей,
2016 год - 64 639 197,91 рублей,
2017 год - 62 882 094,74 рублей,
2018 год - 67 191 223,86 рублей,
2019 год - 67 209 279,67 рублей,
2020 год - 59 379 578,61 рублей,
2021 год - 59 452 216,62 рублей,
2022 год - 96 966 866,74 рублей,
2023 год - 98 298 167,51 рублей,
2024 год - 101 832 684,81 рублей,

- за счет средств бюджета Амурской области 28 142 445,61 рублей:

2016 год - 2 777 177,58 рублей,
2017 год - 2 777 177,58 рублей,
2018 год - 2 881 150,75 рублей,
2019 год - 3 170 985,18 рублей,
2020 год - 3 294 027,21 рублей,
2021 год - 4 453 975,77 рублей,
2022 год - 4 393 975,77 рублей,
2023 год - 4 393 975,77 рублей.

Финансирование МКУ «Управление ГОЧС г. Тынды» составляет 110 958 689,78 рублей, в том числе:

2015 год - 7 686 661,05 рублей,
2016 год - 8 176 776,46 рублей,
2017 год - 8 645 771,01 рублей,
2018 год - 9 276 605,47 рублей,
2019 год - 10 577 205,25 рублей,
2020 год - 11 792 403,76 рублей,
2021 год - 11 800 504,96 рублей,
2022 год - 12 167 828,99 рублей,
2023 год - 12 236 588,35 рублей,
2024 год - 18 598 344,48 рублей.

Финансирование МКУ «Дирекция Транспорта и обслуживания Администрации города Тынды» составляет 379 387 018,15 рублей, в том числе:

2015 год – 26 618 512,65 рублей,
2016 год – 28 203 805,86 рублей,
2017 год – 28 646 300,80 рублей,
2018 год – 32 353 562,06 рублей,
2019 год – 34 671 203,70 рублей,
2020 год – 37 651 566,99 рублей,
2021 год – 36 755 131,70 рублей,
2022 год – 49 563 623,21 рублей,
2023 год – 51 470 223,46 рублей,
2024 год – 53 453 087,72 рублей.

Информация о расходах на реализацию муниципальной программы из городского бюджета представлена в Приложении № 2.

Ресурсное обеспечение и прогнозная (справочная) оценка расходов на реализацию мероприятий муниципальной программы из различных источников финансирования представлено в Приложении № 5.»

1.3. В подпрограмме №1 «Эффективное управление расходами Администрации города Тынды на 2015-2024 годы»:

1.3.1. Строку «Объемы ассигнований городского бюджета подпрограммы, а также прогнозные объемы средств, привлекаемые из других источников» паспорта подпрограммы изложить в следующей редакции:

8.	Объемы ассигнований городского бюджета подпрограммы, а также прогнозные объемы средств, привлекаемые из других источников	<p>Общий объем финансирования за период 2015-2024 год составляет 768 467 025,37 рублей:</p> <p>2015 год – 62 473 269,29 рублей, 2016 год – 67 416 375,49 рублей, 2017 год – 65 659 272,32 рублей, 2018 год – 70 072 374,61 рублей, 2019 год – 70 380 264,85 рублей, 2020 год – 62 673 605,82 рублей, 2021 год – 63 906 192,39 рублей, 2022 год – 101 360 842,51 рублей, 2023 год – 102 692 143,28 рублей, 2024 год – 101 832 684,81 рублей.</p> <p>В том числе:</p> <p>- за счет средств городского бюджета 740 324 579,76 рублей: 2015 год – 62 473 269,29 рублей, 2016 год – 64 639 197,91 рублей, 2017 год – 62 882 094,74 рублей, 2018 год – 67 191 223,86 рублей, 2019 год – 67 209 279,67 рублей, 2020 год – 59 379 578,61 рублей, 2021 год – 59 452 216,62 рублей, 2022 год – 96 966 866,74 рублей, 2023 год – 98 298 167,51 рублей, 2024 год – 101 832 684,81 рублей,</p> <p>- за счет средств бюджета Амурской области 28 142 445,61 рублей: 2016 год – 2 777 177,58 рублей, 2017 год – 2 777 177,58 рублей, 2018 год – 2 881 150,75 рублей, 2019 год – 3 170 985,18 рублей, 2020 год – 3 294 027,21 рублей, 2021 год – 4 453 975,77 рублей, 2022 год – 4 393 975,77 рублей, 2023 год – 4 393 975,77 рублей.</p>
----	---	---

1.3.2. Первое и второе предложения раздела V. «Ресурсное обеспечение подпрограммы» изложить в следующей редакции:

«Данная программа финансируется из местного бюджета в сумме 740 324 579,76 рублей, и бюджета Амурской области в сумме 28 142 445,61 рублей.

Общий объем финансирования подпрограммы составляет 768 467 025,37 рублей, в том числе:

- за счет средств городского бюджета 740 324 579,76 рублей:

2015 год – 62 473 269,29 рублей,
2016 год – 64 639 197,91 рублей,
2017 год – 62 882 094,74 рублей,
2018 год – 67 191 223,86 рублей,
2019 год – 67 209 279,67 рублей,

2020 год – 59 379 578,61 рублей,
2021 год – 59 452 216,62 рублей,
2022 год – 96 966 866,74 рублей,
2023 год – 98 298 167,51 рублей,
2024 год – 101 832 684,81 рублей,

- за счет средств бюджета Амурской области 28 142 445,61 рублей:

2016 год – 2 777 177,58 рублей,
2017 год – 2 777 177,58 рублей,
2018 год – 2 881 150,75 рублей,
2019 год – 3 170 985,18 рублей,
2020 год – 3 294 027,21 рублей,
2021 год – 4 453 975,77 рублей,
2022 год – 4 393 975,77 рублей,
2023 год – 4 393 975,77 рублей.»

1.4 В подпрограмме «Эффективное управление расходами Муниципального казенного учреждения «Дирекция транспорта и обслуживания Администрации города Тынды»:

1.4.1. Строку «Объемы и источники финансирования подпрограммы (с расшифровкой по годам реализации)» паспорта подпрограммы изложить в следующей редакции:

8.	Объемы и источники финансирования подпрограммы (с расшифровкой по годам реализации)	<p>Общий объем финансирования за период 2015-2024 год составляет 379 387 018,15 рублей:</p> <p>2015 год – 26 618 512,65 рублей, 2016 год – 28 203 805,86 рублей, 2017 год – 28 646 300,80 рублей, 2018 год – 32 353 562,06 рублей, 2019 год – 34 671 203,70 рублей, 2020 год – 37 651 566,99 рублей, 2021 год – 36 755 131,70 рублей, 2022 год – 49 563 623,21 рублей, 2023 год – 51 470 223,46 рублей, 2024 год – 53 453 087,72 рублей.</p>
----	---	--

1.4.2. Первое и второе предложения раздела V. «Ресурсное обеспечение реализации муниципальной программы за счет средств городского бюджета» изложить в следующей редакции:

«Данная подпрограмма финансируется из местного бюджета.

Общий объем финансирования подпрограммы составляет 379 387 018,15 рублей, в том числе:

2015 год – 26 618 512,65 рублей,
2016 год – 28 203 805,86 рублей,
2017 год – 28 646 300,80 рублей,
2018 год – 32 353 562,06 рублей,
2019 год – 34 671 203,70 рублей,
2020 год – 37 651 566,99 рублей,
2021 год – 36 755 131,70 рублей,
2022 год – 49 563 623,21 рублей,
2023 год – 51 470 223,46 рублей,
2024 год – 53 453 087,72 рублей.»

1.5. Приложение № 5 «Ресурсное обеспечение и прогнозная (справочная) оценка расходов на реализацию мероприятий муниципальной программы из различных источников финансирования» к программе изложить в новой редакции согласно приложению к настоящему постановлению.

2. Опубликовать настоящее постановление в официальном периодическом печатном издании города Тынды газете «Авангард» и разместить на официальном сайте Администрации города Тынды в сети «Интернет»: gorod.tynda.ru

3. Настоящее постановление вступает в силу после его официального опубликования.

4. Контроль за исполнением настоящего постановления оставляю за собой.

Мэр города Тынды
М.В. Михайлова

Приложение № 1 к постановлению
Администрации города Тынды №2453 от 29.09.2021

Ресурсное обеспечение и прогнозная (справочная) оценка расходов на реализацию мероприятий муниципальной программы из различных источников финансирования

№ п/п	Наименование муниципальной программы, подпрограммы, основного мероприятия, мероприятия	Координатор муниципальной программы, координатор подпрограммы, участник муниципальной программы	Источник финансирования	Код бюджетной классификации			Оценка расходов (руб.)										
				ГРБ С	РзП Р	ЦСР	Всего	2015 год	2016 год	2017 год	2018 год	2019 год	2020 год	2021 год	2022 год	2023 год	2024 год
1	МП "Эффективное"	Администрация города	Всего	222			1 258 812	96 778	103 796	102 951	111 702	115 628	112 117	112 461	163 092	166 398	173 884

Выпуск № 22 (66) от 15.10.2021

	управление расходами Администрации города Тынды и подведомствен ных учреждений на 2015-2024 годы"	Тынды				733,3 0	442,9 9	957,8 1	344,1 3	542,1 4	673,8 0	576,5 7	829,0 5	294,7 1	955,0 9	117,0 1		
			федеральный бюджет															
			областной бюджет	222	0000	07 0 00 0000 0	28 142 445,6 1		2 777 177,5 8	2 777 177,5 8	2 881 150,7 5	3 170 985,1 8	3 294 027,2 1	4 453 975,7 7	4 393 975,7 7	4 393 975,7 7	0,00	
			городской бюджет	222		07 0 0000	96 778 442,9 9	96 778 442,9 9										
				222	0000	07 0 00 0000 0	1 133 891 844,7 0		101 019 780,2 3	100 174 166,5 5	108 821 391,3 9	112 457 688,6 2	108 823 549,3 6	108 007 853,2 8	158 698 318,9 4	162 004 979,3 2	173 884 117,0 1	
			внебюджетные источники															
1.1	Подпрограмма «Эффективное управление расходами Администрации города Тынды на 2015-2024 годы»	Отдел бухгалтерии Администрации и города Тынды	Всего	222	0000	07 0 00 0000	768 467 025,3 7	62 473 269,2 9	67 416 375,4 9	65 659 272,3 2	70 072 374,6 1	70 380 264,8 5	62 673 605,8 2	63 906 192,3 9	101 360 842,5 1	102 692 143,2 8	101 832 684,8 1	
			федеральный бюджет															
			областной бюджет	222	0000	07 0 00 0000	28 142 445,6 1		2 777 177,5 8	2 777 177,5 8	2 881 150,7 5	3 170 985,1 8	3 294 027,2 1	4 453 975,7 7	4 393 975,7 7	4 393 975,7 7	0,00	
			городской бюджет	222		07 1 0000	62 473 269,2 9	62 473 269,2 9										
				222	0000	07 0 00 0000	677 851 310,4 7		64 639 197,9 1	62 882 094,7 4	67 191 223,8 6	67 209 279,6 7	59 379 578,6 1	59 452 216,6 2	96 966 866,7 4	98 298 167,5 1	101 832 684,8 1	
			внебюджетные источники															
	Основное мероприятие "Руководство и управление в сфере установленных функций органов местного самоуправления"		Всего	222	0000	07 1 01 0000 0	508 213 686,4 9	0,00	47 993 127,5 7	47 558 503,6 4	50 573 797,5 0	50 915 693,0 5	51 099 781,7 6	48 479 601,5 3	69 386 954,0 9	71 961 393,2 1	70 244 834,1 4	
			федеральный бюджет															
			областной бюджет	222	0000	07 1 01 0000 0	28 142 445,6 1	0,00	2 777 177,5 8	2 777 177,5 8	2 881 150,7 5	3 170 985,1 8	3 294 027,2 1	4 453 975,7 7	4 393 975,7 7	4 393 975,7 7	0,00	
			городской бюджет	222	0104	07 1 01 2285 0	480 071 240,8 8		45 215 949,9 9	44 781 326,0 6	47 692 646,7 5	47 744 707,8 7	47 805 754,5 5	44 025 625,7 6	64 992 978,3 2	67 567 417,4 4	70 244 834,1 4	
			внебюджетные источники															
1.1.1.1	Финансовое обеспечение государственных полномочий по организационному обеспечению деятельности административных комиссий		областной бюджет	222	0113	07 1 01 8843 0	6 519 057,4 6		702 532,3 9	702 532,3 9	728 525,6 9	801 604,5 5	831 239,2 3	917 541,0 7	917 541,0 7	917 541,0 7		
1.1.1.2	Финансовое обеспечение государственных полномочий по созданию и организации деятельности комиссий по делам несовершеннолетних и защите их прав при администрациях городских округов и муниципальных районов			222	0709	07 1 01 8729 0	12 527 849,9 7		1 383 096,8 0	1 383 096,8 0	1 435 083,3 7	1 579 587,0 8	1 641 858,6 5	1 701 709,0 9	1 701 709,0 9	1 701 709,0 9		
1.1.1.3	Финансовое обеспечение государственных полномочий по организации и осуществлению деятельности по опеке и попечительству в отношении совершеннолетних лиц, признанных судом недееспособными или ограниченными в дееспособности по основаниям, указанным в статьях 29 и 30 Гражданского кодекса Российской Федерации			222	0909	07 1 01 8736 0	6 263 924,9 7		691 548,3 9	691 548,3 9	717 541,6 9	789 793,5 5	820 929,3 3	850 854,5 4	850 854,5 4	850 854,5 4		

Выпуск № 22 (66) от 15.10.2021

1.1.1.4	Финансовое обеспечение отдельных государственных полномочий Амурской области по осуществлению регионального государственного контроля (надзора) в области розничной продажи алкогольной и спиртосодержащей продукции	222	0113	07 1 01 8734 0	2 831 613,2 1		0,00	0,00	0,00	0,00	0,00	983 871,0 7	923 871,0 7	923 871,0 7		
	Расходы на обеспечение функций органов местного самоуправления	городской бюджет	222	0104	07 1 2285	45 651 827,2 8	45 651 827,2 8									
1.1.1.5			222	0104	07 1 01 2285 0	480 071 240,8 8		45 215 949,9 9	44 781 326,0 6	47 692 646,7 5	47 744 707,8 7	47 805 754,5 5	44 025 625,7 6	64 992 978,3 2	67 567 417,4 4	70 244 834,1 4
1.1.2		222			836 700,3 5	836 700,3 5										
	Основное мероприятие "Гарантии и компенсации лицам, работающим в районах Крайнего Севера и приравненных к ним местностях"	Всего	222	0104	07 1 02 2286 0	15 119 583,4 7		1 231 789,2 3	1 326 934,6 8	1 126 900,0 0	1 522 095,2 2	361 248,3 4	935 000,0 0	2 760 000,0 0	2 870 400,0 0	2 985 216,0 0
		федеральный бюджет														
		областной бюджет														
		городской бюджет	222	0104	07 1 02 2286 0	15 119 583,4 7		1 231 789,2 3	1 326 934,6 8	1 126 900,0 0	1 522 095,2 2	361 248,3 4	935 000,0 0	2 760 000,0 0	2 870 400,0 0	2 985 216,0 0
		внебюджетные источники														
1.1.2.1	Компенсация расходов на оплату стоимости проезда и провоза багажа к месту использования отпуска и обратно и расходов, связанных с проездом, лицам, заключившим трудовые договоры о работе в органах местного самоуправления, муниципальных учреждениях, и работникам указанных органов, учреждений	Всего	222	0104	07 1 02 2286 0	15 931 490,8 2	811 907,3 5	1 231 789,2 3	1 326 934,6 8	1 126 900,0 0	1 522 095,2 2	361 248,3 4	935 000,0 0	2 760 000,0 0	2 870 400,0 0	2 985 216,0 0
		федеральный бюджет														
		областной бюджет														
		городской бюджет	222	0104	07 1 02 2286 0	15 119 583,4 7		1 231 789,2 3	1 326 934,6 8	1 126 900,0 0	1 522 095,2 2	361 248,3 4	935 000,0 0	2 760 000,0 0	2 870 400,0 0	2 985 216,0 0
		внебюджетные источники														
1.1.3	Основное мероприятие "Реализация муниципальных функций, связанных с общим государственным управлением"	Всего	222	0000	07 1 03 0000 0	13 949 541,3 2		2 596 256,0 8	964 250,0 5	745 355,2 0	4 101 316,0 1	631 095,0 0	1 186 821,0 0	1 322 726,8 0	1 341 235,8 7	1 060 485,3 1
		федеральный бюджет														
		областной бюджет														
		городской бюджет	222	0000	07 1 03 0000 0	14 249 541,3 2		2 596 256,0 8	964 250,0 5	745 355,2 0	4 101 316,0 1	631 095,0 0	1 186 821,0 0	1 322 726,8 0	1 341 235,8 7	1 360 485,3 1
		внебюджетные источники														
1.1.3.1	Представительские расходы	Всего	222	0113	07 1	1 543 689,1 4	209 293,5 1	114 800,0 0	113 089,9 4	150 000,0 0	180 000,0 0	110 975,0 0	160 050,0 0	161 930,0 0	168 407,2 0	175 143,4 9
		федеральный бюджет														
		областной бюджет														
		городской бюджет	222	0113	07 1 2311	209 293,5 1	209 293,5 1									
			222	0113	07 1 03 2375 0	1 334 395,6 3		114 800,0 0	113 089,9 4	150 000,0 0	180 000,0 0	110 975,0 0	160 050,0 0	161 930,0 0	168 407,2 0	175 143,4 9
		внебюджетные источники														
1.1.3.2	Прочие расходы по выполнению функций органами местного самоуправления (в т.ч. проведение	Всего	222	0113	07 1	2 864 497,2 9	357 190,0 0	234 800,0 0	232 800,0 0	232 400,0 0	362 620,0 0	296 820,0 0	208 900,0 0	300 796,8 0	312 828,6 7	325 341,8 2

	экспертиз, взнос на жителей в Совет муниципальных образований и т.д.)																		
		федеральный бюджет																	
		областной бюджет																	
	городской бюджет	222	0113	07 1 2311	357 190,0 0	357 190,0 0													
		222	0113	07 1 03 2376 0	2 507 307,2 9		234 800,0 0	232 800,0 0	232 400,0 0	362 620,0 0	296 820,0 0	208 900,0 0	300 796,8 0	312 828,6 7	325 341,8 2				
		внебюджетные источники																	
1.1.3.3	Расходы на оплату исполнительных документов по взысканию денежных средств, предъявленных муниципальной казне города Тынды Амурской области	Всего	222	0113	07 1	10 707 638,4 5	874 800,0 5	2 236 656,0 8	588 360,1 1	357 955,2 0	3 538 696,0 1	223 300,0 0	787 871,0 0	800 000,0 0	800 000,0 0	500 000,0 0			
		федеральный бюджет																	
		областной бюджет																	
	городской бюджет	222	0113	07 1 2311	874 800,0 5	874 800,0 5													
		222	0113	07 1 03 2377 0	10 132 838,4 0		2 236 656,0 8	588 360,1 1	357 955,2 0	3 538 696,0 1	223 300,0 0	787 871,0 0	800 000,0 0	800 000,0 0	800 000,0 0				
		внебюджетные источники																	
1.1.3.4	Единовременное денежное вознаграждение при присвоении звания "Почетный гражданин города Тынды" и при награждении знаком отличия "За заслуги перед городом Тындой"	Всего	222	1001	07 1	335 000,0 0	60 000,0 0	10 000,0 0	30 000,0 0	5 000,0 0	20 000,0 0	0,00	30 000,0 0	60 000,0 0	60 000,0 0	60 000,0 0			
		федеральный бюджет																	
		областной бюджет																	
	городской бюджет	222	0113	07 1 2311	60 000,0 0	60 000,0 0													
		222	1001	07 1 03 2378 0	275 000,0 0		10 000,0 0	30 000,0 0	5 000,0 0	20 000,0 0	0,00	30 000,0 0	60 000,0 0	60 000,0 0	60 000,0 0				
		внебюджетные источники																	
1.1.3.5	Субсидия юридическим лицам на возмещение затрат, связанных с выполнением работ по переоценке расположенного на территории муниципального образования г. Тынды недвижимого имущества, находящегося в частной собственности и признаваемого объектом налогообложения	Всего	222	0113	07 1 2311	174 037,1 2	174 037,1 2	0,00	0,00	0,00	0,00	0,00	0,00	0,00	0,00	0,00	0,00	0,00	
		федеральный бюджет																	
		областной бюджет																	
	городской бюджет	222	0113	07 1 2311	174 037,1 2	174 037,1 2	0,00	0,00	0,00	0,00	0,00	0,00	0,00	0,00	0,00	0,00	0,00	0,00	
		внебюджетные источники																	
1.1.4	Основное мероприятие "Организация и осуществление мероприятий по мобилизационной подготовке"	Всего	222	0204	07 1 04 2312 0	645 631,2 7	0,00	0,00	0,00	0,00	51 957,5 0	36 715,0 0	56 538,7 0	160 308,8 4	166 721,1 9	173 390,0 4			
		федеральный бюджет																	
		областной бюджет																	
	городской бюджет	222	0204	07 1 04 2312 0	145 211,2 0	0,00	0,00	0,00	0,00	51 957,5 0	36 715,0 0	56 538,7 0	160 308,8 4	166 721,1 9	173 390,0 4				
		внебюджетные источники																	
1.1.4.1	Мероприятия по обеспечению мобилизационной готовности экономики	Всего	222	0204	07 1 04 2312 0	190 211,2 0	45 000,0 0	0,00	0,00	0,00	51 957,5 0	36 715,0 0	56 538,7 0	160 308,8 4	166 721,1 9	173 390,0 4			
		федеральный бюджет																	

Выпуск № 22 (66) от 15.10.2021

			областной бюджет														
			городской бюджет	222	0204	07 1 2312	45 000,0 0	45 000,0 0									
				222	0204	07 1 04 2312 0	145 211,2 0	0,00	0,00	0,00	0,00	51 957,5 0	36 715,0 0	56 538,7 0	160 308,8 4	166 721,1 9	173 390,0 4
			внебюджетные источники														
1.1.5	Основное мероприятие "Мероприятия по землеустройству и землепользованию"		Всего	222	0412	07 1 05 0000 0	38 451 965,6 6	0,00	185 000,0 0	0,00	485 000,0 0	0,00	1 365,0 0	643 733,5 5	13 301 701,2 7	11 683 904,8 3	12 151 261,0 1
			федеральный бюджет														
			областной бюджет														
			городской бюджет	222	0412	07 1 05 0000 0	38 451 965,6 6	0,00	185 000,0 0	0,00	485 000,0 0	0,00	1 365,0 0	643 733,5 5	13 301 701,2 7	11 683 904,8 3	12 151 261,0 1
			внебюджетные источники														
1.1.5.1	Мероприятия в области строительства, архитектуры и градостроительства		Всего	222	0412	07 1 05 2313 0	38 451 965,6 6	0,00	185 000,0 0	0,00	485 000,0 0	0,00	1 365,0 0	643 733,5 5	13 301 701,2 7	11 683 904,8 3	12 151 261,0 1
			федеральный бюджет														
			областной бюджет														
			городской бюджет	222	0412	07 1 05 2313 0	38 451 965,6 6	0,00	185 000,0 0	0,00	485 000,0 0	0,00	1 365,0 0	643 733,5 5	13 301 701,2 7	11 683 904,8 3	12 151 261,0 1
			внебюджетные источники														
1.1.6	Основное мероприятие "Покрытие расходов по предоставлению банных услуг населению по фиксированным тарифам"		Всего	222	502	07 1 06 0000 0	1 005 266,4 0	0,00	0,00	1 005 266,4 0	0,00	0,00	0,00	0,00	0,00	0,00	0,00
			федеральный бюджет														
			областной бюджет														
			городской бюджет	222	0502	07 1 06 0000 0	1 005 266,4 0	0,00	0,00	1 005 266,4 0	0,00	0,00	0,00	0,00	0,00	0,00	0,00
			внебюджетные источники														
1.1.6.1	Субсидия на покрытие убытков по услугам городской бани, оказываемым населению, возникающих в результате регулирования цен на услуги бани органами местного самоуправления		Всего	222	502	07 1	4 105 266,4 0	3 100 000,0 0	0,00	0,00	1 005 266,4 0	0,00	0,00	0,00	0,00	0,00	0,00
			федеральный бюджет														
			областной бюджет														
			городской бюджет	222	0502	07 1 2314	3 100 000,0 0	3 100 000,0 0	0,00	0,00	0,00	0,00	0,00	0,00	0,00	0,00	0,00
				222	0502	07 1 06 2314 0	1 005 266,4 0		0,00	1 005 266,4 0	0,00	0,00	0,00	0,00	0,00	0,00	
			внебюджетные источники														
1.1.7	Основное мероприятие "Мероприятия в сфере использования, охраны и защиты лесов"		Всего	222	0500	07 1 07 0000 0	206 080,0 0	0,00	0,00	0,00	0,00	0,00	0,00	50 000,0 0	50 000,0 0	52 000,0 0	54 080,0 0
			федеральный бюджет														
			областной бюджет														
			городской бюджет	222	0500	07 1 07 0000 0	206 080,0 0	0,00	0,00	0,00	0,00	0,00	0,00	50 000,0 0	50 000,0 0	52 000,0 0	54 080,0 0
			внебюджетные источники														
1.1.7.1	Мероприятия в области коммунального хозяйства		Всего	222	0502	07 1 07 2315 0	0,00	0,00	0,00	0,00	0,00	0,00	0,00	0,00	0,00	0,00	0,00
			федеральный бюджет														
			областной бюджет														

Выпуск № 22 (66) от 15.10.2021

						8		8											
		222	1001	07 1 09 2318 0	69 688 970,9 0		5 955 661,8 3	7 794 098,2 4	8 472 052,8 4	7 267 638,2 9	8 355 638,6 9	7 756 498,2 5	8 024 320,9 0	8 029 064,3 4	8 033 997,5 2				
		внебюджетные источники			0,00	0,00	0,00	0,00	0,00	0,00	0,00	0,00	0,00	0,00	0,00				
1.1.9.2	Ежемесячная денежная выплата гражданам, удостоенным звания "Почетный гражданин города Тынды"	222	1001	07 1 09 2380 0	5 136 043,4 6	439 400,0 0	557 580,0 0	587 593,5 5	582 574,8 4	613 159,2 9	638 031,7 8	621 180,0 0	548 100,0 0	548 424,0 0	0,00				
		федеральный бюджет			0,00	0,00	0,00	0,00	0,00	0,00	0,00	0,00	0,00	0,00					
		областной бюджет			0,00	0,00	0,00	0,00	0,00	0,00	0,00	0,00	0,00	0,00					
		городской бюджет		222	1001	07 1 2318	439 400,0 0	439 400,0 0											
		222	1001	07 1 09 2380 0	1 727 748,3 9		557 580,0 0	587 593,5 5	582 574,8 4	0,00	0,00	0,00	0,00						
		222	1003	07 1 09 2380 0	3 517 656,0 3					613 159,2 9	638 031,7 8	621 180,0 0	548 100,0 0	548 424,0 0	548 760,9 6				
		внебюджетные источники			0,00	0,00	0,00	0,00	0,00	0,00	0,00	0,00	0,00	0,00					
1.1.10	Основное мероприятие "Осуществление денежных выплат отдельным категориям граждан"	222	1003	07 1 10 2319 0	1 414 438,6 0	0,00	412 095,0 1	435 791,8 8	434 171,9 7	132 379,7 4	0,00	0,00	0,00	0,00	0,00				
		федеральный бюджет			0,00	0,00	0,00	0,00	0,00	0,00	0,00	0,00	0,00	0,00					
		областной бюджет			0,00	0,00	0,00	0,00	0,00	0,00	0,00	0,00	0,00	0,00					
		222	1003	07 1 10 2319 0	1 414 438,6 0		412 095,0 1	435 791,8 8	434 171,9 7	132 379,7 4	0,00	0,00	0,00	0,00	0,00				
		внебюджетные источники			0,00	0,00	0,00	0,00	0,00	0,00	0,00	0,00	0,00	0,00					
1.1.10.1	Ежемесячная денежная выплата семьям, имеющим детей-инвалидов	222	1003	07 1 10 2319 0	1 772 788,6 0	358 350,0 0	412 095,0 1	435 791,8 8	434 171,9 7	132 379,7 4	0,00	0,00	0,00	0,00	0,00				
		федеральный бюджет			0,00	0,00	0,00	0,00	0,00	0,00	0,00	0,00	0,00	0,00					
		областной бюджет			0,00	0,00	0,00	0,00	0,00	0,00	0,00	0,00	0,00	0,00					
		222	1003	07 1 10 2319 0	1 414 438,6 0		412 095,0 1	435 791,8 8	434 171,9 7	132 379,7 4	0,00	0,00	0,00	0,00	0,00				
		внебюджетные источники			0,00	0,00	0,00	0,00	0,00	0,00	0,00	0,00	0,00	0,00					
1.1.11	Основное мероприятие "Поддержка периодических изданий, учрежденных органами местного самоуправления"	222	1200	07 1 11 0000 0	29 991 219,1 4	0,00	7 388 865,7 7	5 853 088,0 0	5 220 000,0 0	4 719 660,1 2	530 950,0 0	660 000,0 0	1 799 928,0 0	1 871 925,1 2	1 946 802,1 3				
		федеральный бюджет			0,00														
		областной бюджет			0,00														
		222	1200	07 1 11 0000 0	29 991 219,1 4		7 388 865,7 7	5 853 088,0 0	5 220 000,0 0	4 719 660,1 2	530 950,0 0	660 000,0 0	1 799 928,0 0	1 871 925,1 2	1 946 802,1 3				
		внебюджетные источники			0,00	0,00	0,00	0,00	0,00	0,00	0,00	0,00	0,00	0,00					
1.1.11.1	Мероприятия в области средств массовой информации	222	1200	07 1 11 2320 0	25 597 911,6 2	4 000 000,0 0	7 388 865,7 7	5 853 088,0 0	820 000,0 0	726 352,6 0	530 950,0 0	660 000,0 0	1 799 928,0 0	1 871 925,1 2	1 946 802,1 3				
		федеральный бюджет			0,00														
		областной бюджет			0,00														
		222	1201	07 1 2320	120 000,0 0	120 000,0 0													
		222	1202	07 1 2320	3 880 000,0 0	3 880 000,0 0													
		222	1201	07 1 11 2320 0	7 487 611,8 5		798 722,8 8	755 000,0 0	708 798,6 0	369 950,0 0	600 000,0 0	1 363 128,0 0	1 417 653,1 2	1 474 359,2 5					
		222	1202	07 1 11 2320	14 110 299,7		7 388 865,7 7	5 054 365,1 2	65 000,0 0	17 554,0 0	161 000,0 0	60 000,0 0	436 800,0 0	454 272,0 0	472 442,8 8				

			областной бюджет			0,00												
		городской бюджет	222	0309	07 2 2284	7 367 646,1 4	7 367 646,1 4											
			222	0309	07 2 01 2284 0	97 428 731,9 6		7 759 528,0 6	8 213 520,8 0	8 864 865,4 0	10 217 501,1 5	11 435 399,0 7	11 128 166,4 7	11 468 596,1 3	11 509 389,0 3	16 831 765,8 5		
		внебюджетные источники				0,00	0,00	0,00	0,00	0,00	0,00	0,00	0,00	0,00	0,00	0,00		
1.2.2	Основное мероприятие "Гарантии и компенсации лицам, работающим в районах Крайнего Севера и приравненных к ним местностях"	Всего	222	0309	07 2 02 0000 0	2 927 412,4 0	0,00	340 100,0 0	232 250,2 1	179 400,0 7	87 364,1 0	107 004,6 9	399 998,4 9	415 999,2 6	432 636,3 8	732 659,2 0		
		федеральный бюджет				0,00	0,00	0,00	0,00	0,00	0,00	0,00	0,00	0,00	0,00	0,00		
		областной бюджет				0,00	0,00	0,00	0,00	0,00	0,00	0,00	0,00	0,00	0,00	0,00		
		городской бюджет	222	0309	07 2 02 2286 0	2 927 412,4 0		340 100,0 0	232 250,2 1	179 400,0 7	87 364,1 0	107 004,6 9	399 998,4 9	415 999,2 6	432 636,3 8	732 659,2 0		
		внебюджетные источники				0,00	0,00	0,00	0,00	0,00	0,00	0,00	0,00	0,00	0,00	0,00		
1.2.2.1	Компенсация расходов на оплату стоимости проезда и провоза багажа к месту использования отпуска и обратно и расходов, связанных с проездом, лицам, заключившим трудовые договоры о работе в органах местного самоуправления, муниципальных учреждениях, и работникам указанных органов, учреждений	Всего	222	0309	07 2	2 969 732,2 4	42 319,8 4	340 100,0 0	232 250,2 1	179 400,0 7	87 364,1 0	107 004,6 9	399 998,4 9	415 999,2 6	432 636,3 8	732 659,2 0		
		федеральный бюджет				0,00	0,00	0,00	0,00	0,00	0,00	0,00	0,00	0,00	0,00	0,00		
		областной бюджет				0,00	0,00	0,00	0,00	0,00	0,00	0,00	0,00	0,00	0,00	0,00		
		городской бюджет	222	0309	07 2 2286	42 319,8 4	42 319,8 4											
			222	0309	07 2 02 2286 0	2 927 412,4 0		340 100,0 0	232 250,2 1	179 400,0 7	87 364,1 0	107 004,6 9	399 998,4 9	415 999,2 6	432 636,3 8	732 659,2 0		
		внебюджетные источники				0,00	0,00	0,00	0,00	0,00	0,00	0,00	0,00	0,00	0,00	0,00		
1.2.3	Основное мероприятие "Защита населения в мирное и военное время от чрезвычайных ситуаций"	Всего	222	0309	07 2 03 0000 0	2 915 884,3 7	0,00	77 148,4 0	200 000,0 0	232 340,0 0	272 340,0 0	250 000,0 0	272 340,0 0	283 233,6 0	294 562,9 4	1 033 919,4 3		
		федеральный бюджет				0,00	0,00	0,00	0,00	0,00	0,00	0,00	0,00	0,00	0,00	0,00		
		областной бюджет				0,00	0,00	0,00	0,00	0,00	0,00	0,00	0,00	0,00	0,00	0,00		
		городской бюджет	222	0309	07 2 03 0000 0	2 915 884,3 7		77 148,4 0	200 000,0 0	232 340,0 0	272 340,0 0	250 000,0 0	272 340,0 0	283 233,6 0	294 562,9 4	1 033 919,4 3		
		внебюджетные источники				0,00	0,00	0,00	0,00	0,00	0,00	0,00	0,00	0,00	0,00	0,00		
1.2.3.1	Подготовка населения и организаций к действиям в чрезвычайной ситуации в мирное и военное время	Всего	222	309	07 2	341 831,0 4	176 695,0 7	14 000,0 0	0,00	32 340,0 0	22 340,0 0	0,00	22 340,0 0	23 233,6 0	24 162,9 4	26 719,4 3		
		федеральный бюджет				0,00												
		областной бюджет				0,00												
		городской бюджет	222	0309	07 2 2323	176 695,0 7	176 695,0 7											
			222	0309	07 2 03 2323 0	165 135,9 7		14 000,0 0	0,00	32 340,0 0	22 340,0 0	0,00	22 340,0 0	23 233,6 0	24 162,9 4	26 719,4 3		
		внебюджетные источники				0,00												
1.2.3.2	Резерв материальных ресурсов для ликвидации чрезвычайных ситуаций на территории Амурской области	Всего	222	309	07 2	2 850 748,4 0	100 000,0 0	63 148,4 0	200 000,0 0	200 000,0 0	250 000,0 0	250 000,0 0	250 000,0 0	260 000,0 0	270 400,0 0	1 007 200,0 0		
		федеральный бюджет				0,00												
		областной бюджет				0,00												
		городской бюджет	222	0309	07 2 2324	100 000,0 0	100 000,0 0											
			222	0309	07 2 03	2 750 748,4		63 148,4	200 000,0	200 000,0	250 000,0	250 000,0	250 000,0	260 000,0	270 400,0	1 007 200,0		

Выпуск № 22 (66) от 15.10.2021

				областной бюджет		0,00	0,00	0,00	0,00	0,00	0,00	0,00	0,00	0,00	0,00	
				городской бюджет	222	0113	07 3 2286	0,00	0,00							
				222	0113	07 3 02 0000 0	7 614 017,9 8	384 748,8 8	258 988,6 0	556 879,5 0	226 623,6 0	261 001,4 0	900 000,0 0	1 610 000,0 0	1 674 400,0 0	1 741 376,0 0
				внебюджетные источники		0,00	0,00	0,00	0,00	0,00	0,00	0,00	0,00	0,00	0,00	
1.3.2.1	Компенсация расходов на оплату стоимости проезда и провоза багажа к месту использования отпуска и обратно и расходов, связанных с проездом, лицам, заключившим трудовые договоры о работе в органах местного самоуправления, муниципальных учреждениях, и работникам указанных органов, учреждений	Всего	222	0113	07 3	7 829 581,7 6	215 563,7 8	384 748,8 8	258 988,6 0	556 879,5 0	226 623,6 0	261 001,4 0	900 000,0 0	1 610 000,0 0	1 674 400,0 0	1 741 376,0 0
				федеральный бюджет		0,00	0,00	0,00	0,00	0,00	0,00	0,00	0,00	0,00	0,00	0,00
				областной бюджет		0,00	0,00	0,00	0,00	0,00	0,00	0,00	0,00	0,00	0,00	0,00
				городской бюджет	222	0113	07 3 2286	215 563,7 8	215 563,7 8							
				222	0113	07 3 02 2286 0	7 614 017,9 8	384 748,8 8	258 988,6 0	556 879,5 0	226 623,6 0	261 001,4 0	900 000,0 0	1 610 000,0 0	1 674 400,0 0	1 741 376,0 0
				внебюджетные источники		0,00	0,00	0,00	0,00	0,00	0,00	0,00	0,00	0,00	0,00	0,00



Администрация города Тынды
Постановление
от 29.09.2021 № 2455

О внесении изменений в постановление
Администрации города Тынды
от 03.10.2014 № 3669

В соответствии со статьей 179 Бюджетного кодекса Российской Федерации, с Порядком формирования проекта бюджета города Тынды на очередной финансовый год и плановый период, утвержденным постановлением Администрации города Тынды от 03.06.2014 № 1656, с Порядком принятия решений о разработке муниципальных программ, их формирования и реализации, а также проведения оценки эффективности, утвержденным постановлением Администрации города Тынды от 07.05.2014 № 1337, в целях корректировки объемов бюджетных ассигнований на реализацию мероприятия в 2022 году и плановом периоде 2023 и 2024 годов, Администрация города Тынды постановляет:

1. Внести в муниципальную программу по реализации государственной молодежной политики в городе Тынде Амурской области на 2015-2024 годы «Молодежь Тынды», утвержденную постановлением Администрации города Тынды от 03.10.2014 № 3669 (в редакции постановления Администрации города Тынды от 22.06.2021 № 1445) следующие изменения:
В паспорте программы строку «Объемы ассигнований городского бюджета муниципальной программы» изложить в новой редакции:

Объемы ассигнований городского бюджета муниципальной программы	год	всего (руб.)	областной бюджет (руб.)	местный бюджет (руб.)	внебюджетные средства (руб.)
	2015	15 587 927,02	0,00	15 587 927,02	0,00
	2016	15 690 781,53	0,00	15 690 781,53	0,00
	2017	15 666 547,83	0,00	15 666 547,83	0,00
	2018	19 823 215,24	0,00	18 087 118,24	1 736 097,00
	2019	17 116 961,69	6 803 979,00	8 288 927,11	2 024 055,58
	2020	16 124 962,90	5 648 264,00	7 577 066,54	2 899 632,36
	2021	24 028 083,85	5 612 850,00	17 119 954,18	1 295 279,67
	2022	19 273 834,51	5 962 233,00	12 016 321,84	1 295 279,67

2023	19 273 834,51	6 315 626,00	11 662 928,84	1 295 279,67
2024	19 273 834,51	7 072 541,00	10 906 013,84	1 295 279,67
Итого	181 859 983,59	37 415 493,00	132 603 586,97	11 840 903,62

В первом абзаце раздела 6 «Ресурсное обеспечение муниципальной программы» заменить: цифры «165 750 931,50» цифрами «181 859 983,59»; цифры «116 589 814,55» цифрами «132 603 586,97»; цифры «11 745 623,95» цифрами «11 840 903,62».

В подпрограмме №1 «Государственная молодежная политика в городе Тынде на 2015-2024 годы»:

В паспорте подпрограммы восьмую строку «Объемы ассигнований городского бюджета подпрограммы (с расшифровкой по годам ее реализации)» изложить в следующей редакции:

Объемы ассигнований городского бюджета подпрограммы (с расшифровкой по годам ее реализации), а также прогнозные объемы средств, привлекаемых из других источников	год	всего (руб.)	областной бюджет (руб.)	Местный бюджет (руб.)	внебюджетные средства (руб.)
	2015	15 065 817,02	0,00	15 065 817,02	0,00
	2016	15 340 781,53	0,00	15 340 781,53	0,00
	2017	15 560 547,83	0,00	15 560 547,83	0,00
	2018	19 673 215,24	0,00	18 037 118,24	1 636 097,00
	2019	17 116 961,69	5 597 670,00	8 288 927,11	2 024 055,58
	2020	16 100 162,90	5 648 264,00	7 552 266,54	2 899 632,36
	2021	23 978 083,85	5 612 850,00	17 069 954,18	1 295 279,67
	2022	19 178 869,51	5 962 233,00	11 921 356,84	1 295 279,67
	2023	19 178 869,51	6 315 626,00	11 567 963,84	1 295 279,67
	2024	19 178 869,51	7 072 541,00	10 811 048,84	1 295 279,67
	Итого	180 372 178,59	36 209 184,00	131 215 781,97	11 740 903,62

1.3.2. В разделе 5 «Ресурсное обеспечение подпрограммы №1» заменить цифры «164 427 464,89» цифрами «180 372 178,59».

1.4. В подпрограмме №2 «Патриотическое воспитание граждан Российской Федерации в городе Тынде Амурской области на 2015-2024 годы»:

1.4.1. В паспорте подпрограммы восьмую строку «Объемы ассигнований городского бюджета подпрограммы (с расшифровкой по годам ее реализации)» изложить в новой редакции:

8. Объемы ассигнований городского бюджета	год	всего (руб.)	Местный бюджет (руб.)	внебюджетные средства (руб.)
	2023	19 273 834,51	6 315 626,00	11 567 963,84
	2024	19 178 869,51	7 072 541,00	10 811 048,84
	Итого	180 372 178,59	36 209 184,00	131 215 781,97

бюджета подпрограммы (с расшифровкой по годам ее реализации)	2015	522 110,00	522 110,00	0,00
	2016	350 000,00	350 000,00	0,00
	2017	106 000,00	106 000,00	0,00
	2018	150 000,00	50 000,00	100 000,00
	2019	0,00	0,00	0,00
	2020	24 800,00	24 800,00	0,00
	2021	50 000,00	50 000,00	0,00
	2022	94 965,00	94 965,00	0,00
	2023	94 965,00	94 965,00	0,00
	2024	94 965,00	94 965,00	0,00
	Итого	1 487 805,00	1 387 805,00	100 000,00

1.4.2. В разделе 5 «Ресурсное обеспечение подпрограммы №2» заменить цифры «1 323 466,61» цифрами «1 487 805,00».

1.5. Приложение № 1 «Система основных мероприятий и плановых показателей реализации муниципальной программы» к муниципальной программе изложить в новой редакции согласно приложению № 1 к настоящему постановлению.

1.6. Приложение № 4 «Ресурсное обеспечение и прогнозная (справочная) оценка расходов на реализацию мероприятий муниципальной программы из различных источников финансирования» к муниципальной программе изложить в новой редакции согласно приложению № 2 к настоящему постановлению.

2. Опубликовать настоящее постановление в официальном периодическом печатном издании города Тынды газете «Авангард» и разместить на официальном сайте Администрации города Тынды в сети «Интернет»: gorod.tynda.ru.

3. Настоящее постановление вступает в силу после его официального опубликования.

4. Контроль за исполнением настоящего постановления возложить на заместителя главы Администрации города Тынды по вопросам социальной сферы и реализации общественных инициатив Козменчука П.М.

Мэр города Тынды
М.В.Михайлова

Приложение № 1 к постановлению
Администрации города Тынды №2455 от 29.09.2021

Система основных мероприятий и плановых показателей реализации муниципальной программы

N	Наименование программы, подпрограммы*, основного мероприятия, мероприятия	Срок реализации		Координатор программы, координатор подпрограммы, участники муниципальной программы	Наименование показателя, единица измерения	Базисный год	Значение планового показателя по годам реализации										Отношение последнего года к базисному году, %
		начало	завершение				2015	2016	2017	2018	2019	2020	2021	2022	2023	2024	
1	2	3	4	5	6	7	8	9	10	11	12	13	14	15	16	17	18
	Муниципальная программа по реализации государственной молодежной политики в городе Тынде Амурской области на 2015-2024 годы "Молодёжь Тынды"	2015	2024	Управление молодежной и семейной политики, физической культуры и спорта Администрации города Тынды	Увеличение количества молодых граждан, участвующих в приоритетных молодежных проектах Федерального агентства по делам молодёжи, от общего числа молодёжи, проживающей в городе, чел.	80	120	155	193	X	X	X	X	X	X	X	241
					Ежегодная обеспеченность молодых жителей города детскими дворовыми и спортивными площадками, ед.	3	3	X	3	14	16	18	20	22	24	26	520
					Доля молодых граждан, участвующих в мероприятиях, акциях, конкурсах патриотической направленности (из расчета кол-ва молодёжи в возрасте от 14 до 30 лет), %	7,7	9,6	11,6	13,5	14,5	15,5	17	18	19	20	21	2,7
1	Подпрограмма №1 «Государственная молодёжная политика в городе Тынде на 2015-2024 годы»	2015	2024	Управление молодежной и семейной политики, физической культуры и спорта Администрации города Тынды, Муниципальное бюджетное учреждение молодёжно-досуговый центр «Гармония» г.Тынды Амурской области	Выполнение мероприятий по совершенствованию и содержанию материально-технической базы для реализации государственной молодёжной политики, %	100	100	100	100	100	100	100	100	100	100	100	100
					Увеличение количества молодых граждан, участвующих в мероприятиях, проектах и программах, реализуемых учреждениями по делам молодёжи, чел.	2300	2300	2695	3080	3460	3850	4000	4200	4400	4500	4600	200

					Увеличение количества молодых граждан, участвующих в приоритетных молодежных проектах Федерального агентства по делам молодежи, от общего числа молодежи, проживающей в городе, чел.	80	120	155	193	230	270	310	350	390	430	470	587	
1.1	Основное мероприятие «Совершенствование материально-технической базы»	2015	2024	Управление молодежной и семейной политики, физической культуры и спорта Администрации города Тынды, Муниципальное бюджетное учреждение молодежно-досуговый центр «Гармония» г. Тынды Амурской области	Приобретение и установка оборудования для скейтпарка, ед.	0	1	X	X	X	X	1	1	1	1	1	100	
					Ежегодная обеспеченность молодых жителей города детскими дворовыми и спортивными площадками, ед.	3	3	X	3	14	16	18	20	22	24	26	520	
					Приобретение тренажеров для оснащения тренажерного зала МБУ МДЦ «Гармония» Амурской области, ед.	5	3	X	X	X	3	3	3	3	3	3	60	
					Приобретение уличных спортивных тренажеров для установки в жилых дворах, микрорайонах и городских площадках, ед.	0	1	X	X	3	1	1	1	1	1	1	1	100
					Ремонты помещений и здания МБУ МДЦ Гармония г. Тынды Амурской области, ед.	1	5	X	X	5	5	5	3	3	3	3	300	
					Приобретение спортивного и туристского оборудования и инвентаря, ед.	0	1	4	X	X	7	7	1	1	1	1	100	
					Приобретение видео и светооборудования для обеспечения деятельности молодежной телевизионной студии «Свободный полёт», ед.	0	2	X	X	X	3	1	1	1	1	1	100	
					Приобретение компьютерной и оргтехники, ед.	0	6	2	4	2	11	12	13	14	15	16	100	
1.1.1	Развитие и содержание инфраструктуры государственной молодежной политики на территории города Тынды	2015	2024	Управление молодежной и семейной политики, физической культуры и спорта Администрации города Тынды, Муниципальное бюджетное учреждение молодежно-досуговый центр «Гармония» г. Тынды Амурской области	Установка системы видеонаблюдения в здании МБУ МДЦ Гармония г. Тынды Амурской области	0	X	X	X	1	1	1	1	1	1	1	100	
1.2	Основное мероприятие «Повышение эффективности деятельности муниципальных учреждений молодежной	2015	2024	Управление молодежной и семейной политики, физической культуры и спорта Администрации	Количество молодых граждан, награжденных за успехи в сфере государственной молодежной политики в год, чел.	0	10	10	10	45	60	15	75	90	105	120	120	

1.3. 1	Расходы на обеспечение функций органов местного самоуправления																		
1.4	Основное мероприятие «Гарантии и компенсации лицам, работающим в районах Крайнего Севера и приравненных к ним местностях»																		
1.4. 1	Компенсация расходов на оплату стоимости проезда и провоза багажа к месту использования отпуска и обратно и расходов, связанных с переездом, лицам, заключившим трудовые договоры о работе в органах местного самоуправления, муниципальных учреждениях, и работникам указанных органов, учреждений	2015	2024	Управление молодежной и семейной политики, физической культуры и спорта Администрации города Тынды	Исполнение обязательств по компенсации расходов на оплату стоимости проезда работников к месту использования отпуска и обратно, Да/Нет	-	Да	Да	Да	Да	Да	Да	Да	Да	Да	Да	Да	Да	100
2	Подпрограмма №2 «Патриотическое воспитание граждан Российской Федерации в городе Тынде Амурской области на 2015-2024 годы»	2015	2024	Управление молодежной и семейной политики, физической культуры и спорта Администрации города Тынды	Доля молодых граждан, участвующих в мероприятиях, акциях, конкурсах патриотической направленности (из расчета кол-ва молодежи в возрасте от 14 до 30 лет)	7,7	9,6	11,6	13,5	14,5	15,5	17	17,5	18	18,5	19			2,5

2.1	Основное мероприятие «Патриотическое воспитание молодежи»	2015	2024	Управление молодежной и семейной политики, физической культуры и спорта Администрации города Тынды, Управление образования, БАМИЖТ филиал ДВГУПС, АТК, Управление культуры, искусства, кинофикации и архивного дела Администрации города Тынды, военный комиссариат, ГО РОСТО (ДОСААФ), ГО и ЧС, отделение ВООВ «Боевое братство»	Количество действующих патриотических объединений, клубов, центров, в том числе детских и молодежных, ед.	11	12	13	14	15	16	17	18	19	20	21	190
					Количество проведенных мероприятий, конкурсов, акций по патриотической тематике, ед.	61	69	77	85	93	101	109	118	126	134	142	232
2.1.1	Научно-теоретическая и методическая база патриотического воспитания с учётом инновационных технологий и механизмов воспитания патриотизма в современных условиях	2015	2024	Управление молодежной и семейной политики, физической культуры и спорта Администрации города Тынды, Управление образования, БАМИЖТ филиал ДВГУПС, АТК, Управление культуры, искусства, кинофикации и архивного дела Администрации города Тынды, военный комиссариат, ГО РОСТО (ДОСААФ), ГО и ЧС, отделение ВООВ «Боевое братство»	Количество молодежи, принявшей участие в социологических исследованиях по патриотизму, чел.	100	600	600	600	-	800	800	800	800	800	800	800
					Количество пропандирующей печатной продукции, шт.	200	1500	500	600	1800	1900	2000	2100	2200	2300	2400	1200
					Количество созданных видеороликов патриотической направленности, шт.	3	8	3	5	10	11	12	13	14	15	16	533
2.1.2	Формирование патриотического мировоззрения через развитие патриотически ориентированного знания и воспитания граждан Российской Федерации	2015	2024	КДМ, Военный Управление молодежной и семейной политики, физической культуры и спорта Администрации города Тынды комиссариат, КФКиС, ГО и ЧС, ГО РОСТО (ДОСААФ), БАМИЖТ филиал ДВГУПС, АТК, Управление образования, Управление	Количество участников в мероприятиях спортивной направленности, чел.	80	100	120	140	150	160	170	180	190	200	210	262
					Количество проведенных культурных и массовых мероприятий, связанных с памятными датами в истории России, ед.	61	69	77	85	93	101	109	118	126	134	142	232
					Кол-во участников, принявших участие в акциях патриотической направленности, чел.	594	700	800	900	900	1000	1100	1200	1300	1400	1500	252

				культуры, искусства, кинофикации и архивного дела Администрации города Тынды	Количество человек, принявших участие в конкурсах патриотической направленности, ед.	32	42	52	62	72	82	100	110	120	130	140	437
2.1. 3	Военно-патриотическое воспитание граждан и формирование положительной мотивации у молодежи к защите Отечества, военной и государственной службе	2015	2024	Управление молодежной и семейной политики, физической культуры и спорта Администрации города Тынды, Военный Комиссариат, УО	Социально-психологическая адаптация и начальная военная подготовка молодежи к службе в рядах Российской армии. Кол-во человек.	117	125	135	150	175	200	225	250	275	300	325	277
					Количество встреч, формирующих в сознании молодежи необходимости увековечения памяти российских воинов и знаменательных дат, ед.	12	15	18	18	20	20	22	24	26	28	30	250
					Количество участников конкурсов, форумов, конференций регионального и федерального уровня, ед.	1	1	2	3	4	5	5	5	5	5	5	500
					Приобретение парадной формы для знаменной и флаговой групп. Кол-во комплектов, ед.	0	32	-	-	-	-	32	-	-	-	-	0
2.1. 4	Мероприятия, посвященные празднованию 70 - 75-летия Дня Победы	2015	2024	Управление молодежной и семейной политики, физической культуры и спорта Администрации города Тынды, Управление культуры, искусства, кинофикации и архивного дела Администрации города Тынды	Приобретение аппаратуры (громкоговорящая связь) для озвучивания шествий, митингов, городских праздников, комплект	0	1	-	-	-	-	-	-	-	-	-	0
					Распространение георгиевских лент	1900	2000	300	300	100	300	300	300	300	300	300	158

Приложение № 2 к постановлению
Администрации города Тынды №2455 от 29.09.2021

Ресурсное обеспечение и прогнозная (справочная) оценка расходов на реализацию мероприятий муниципальной программы из различных источников финансирования

№ п/п	Наименование муниципальной программы, подпрограммы, основного мероприятия, мероприятия	Координатор муниципальной программы, координатор подпрограммы, участники программы	Код по БК			Источник финансирования	Расходы (руб.), годы										
			ГРБС	РЭП Р	ЦСР		всего	2015	2016	2017	2018	2019	2020	2021	2022	2023	2024
		Всего, в том числе:				Всего	181 859 983,5 9	15 587 927,0 2	15 690 781,5 3	15 666 547,8 3	19 823 215,2 4	17 116 961,69	16 124 028 962,9 0	24 028 083,8 5	19 273 834,5 1	19 273 834,5 1	19 273 834,5 1
	Муниципальная программа по реализации государственной молодежной политики в городе Тынде Амурской области на 2015-2024 годы "Молодёжь Тынды"				областной бюджет	37 415 493,0 0					6 803 979,00	5 648 264,0 0	5 612 850,0 0	5 962 233,0 0	6 315 626,0 0	7 072 541,0 0	
					местный бюджет	132 603 586,9 7	15 587 927,0 2	15 690 781,5 3	15 666 547,8 3	18 087 118,2 4	8 288 927,11	7 577 066,5 4	17 119 954,1 8	12 016 321,8 4	11 662 928,8 4	10 906 013,8 4	
					внебюджетные средства	11 840 903,6 2	0,00	0,00	0,00	1 736 097,0 0	2 024 055,58	2 899 632,3 6	1 295 279,6 7	1 295 279,6 7	1 295 279,6 7	1 295 279,6 7	
		Всего			Всего	181 859	15 587	15 690	15 666	19 823	15 910 652,69	16 124	24 028	19 273	19 273	19 273	

						983,5	927,0	781,5	547,8	215,2		962,9	083,8	834,5	834,5	834,5
						9	2	3	3	4		0	5	1	1	1
		Координатор программы: КДМ Администрации города Тынды	012		областной бюджет	1 206 309,0 0					1 206 309,00	0,00	0,00	0,00	0,00	0,00
			012		местный бюджет	67 925 335,4 9	15 265 817,0 2	15 690 781,5 3	15 666 547,8 3	18 087 118,2 4	3 215 070,87	0,00	0,00	0,00	0,00	0,00
			012		внебюджетные средства	2 260 152,5 8	0,00	0,00	0,00	1 736 097,0 0	524 055,58	0,00	0,00	0,00	0,00	0,00
		Координатор программы: Управление молодежной и семейной политики, физической культуры и спорта Администрации города Тынды	018		областной бюджет	36 209 184,0 0	0,00	0,00	0,00	0,00	5 597 670,00	5 648 264,0 0	5 612 850,0 0	5 962 233,0 0	6 315 626,0 0	7 072 541,0 0
			018		местный бюджет	64 356 141,4 8	0,00	0,00	0,00	0,00	5 073 856,24	7 577 066,5 4	17 119 954,1 8	12 016 321,8 4	11 662 928,8 4	10 906 013,8 4
			018		внебюджетные средства	9 580 751,0 4	0,00	0,00	0,00	0,00	1 500 000,00	2 899 632,3 6	1 295 279,6 7	1 295 279,6 7	1 295 279,6 7	1 295 279,6 7
		Участник программы: Управление культуры, искусства, кинофикации и архивного дела	008	0801	местный бюджет	298 110,0 0	298 110,0 0	0,00	0,00	0,00	0,00	0,00	0,00	0,00	0,00	0,00
			008	0801	внебюджетные средства	0,00	0,00	0,00	0,00	0,00	0,00	0,00	0,00	0,00	0,00	0,00
		Участник программы: Городское управление образования Администрации г. Тынды	014	0702	Всего	24 000,0 0	24 000,0 0	0,00	0,00	0,00	0,00	0,00	0,00	0,00	0,00	0,00
			014	0702	местный бюджет	24 000,0 0	24 000,0 0	0,00	0,00	0,00	0,00	0,00	0,00	0,00	0,00	0,00
			014	0702	внебюджетные средства	0,00	0,00	0,00	0,00	0,00	0,00	0,00	0,00	0,00	0,00	0,00
1	Подпрограмма №1 «Государственная молодежная политика в городе Тынды на 2015-2024 годы»	Всего, в том числе	012,01 8	0707 0709		180 372 178,5 9	15 065 817,0 2	15 340 781,5 3	15 560 547,8 3	19 673 215,2 4	17 116 961,69	16 100 162,9 0	23 978 083,8 5	19 178 869,5 1	19 178 869,5 1	19 178 869,5 1
			012	0707	областной бюджет	1 206 309,0 0					1 206 309,00	0,00	0,00	0,00	0,00	0,00
			012	0707	местный бюджет	51 036 652,9 6	10 831 476,9 7	11 210 651,8 7	12 357 344,9 2	14 548 061,5 0	2 089 117,70	0,00	0,00	0,00	0,00	0,00
			012	0709	местный бюджет	16 182 682,5 3	4 234 340,0 5	4 130 129,6 6	3 203 202,9 1	3 489 056,7 4	1 125 953,17	0,00	0,00	0,00	0,00	0,00
			018	0709	местный бюджет	0,00	0,00	0,00	0,00	0,00	0,00	0,00	0,00	0,00	0,00	0,00
			012	0707	внебюджетные средства	2 160 152,5 8	0,00	0,00	0,00	1 636 097,0 0	524 055,58	0,00	0,00	0,00	0,00	0,00
			018	0707	областной бюджет	36 209 184,0 0	0,00	0,00	0,00	0,00	5 597 670,00	5 648 264,0 0	5 612 850,0 0	5 962 233,0 0	6 315 626,0 0	7 072 541,0 0
			018	0707	местный бюджет	63 996 446,4 8	0,00	0,00	0,00	0,00	5 073 856,24	7 552 266,5 4	17 069 954,1 8	11 921 356,8 4	11 567 963,8 4	10 811 048,8 4
			018	0707	внебюджетные средства	9 580 751,0 4	0,00	0,00	0,00	0,00	1 500 000,00	2 899 632,3 6	1 295 279,6 7	1 295 279,6 7	1 295 279,6 7	1 295 279,6 7
1.1	Основное мероприятие «Совершенствование материально-технической базы»	Комитет по делам молодежи Администрации города Тынды (КДМ), Муниципальное бюджетное учреждение молодежно-досуговый центр «Гармония» города Тынды Амурской области, Управление молодежной и семейной политики, физической культуры и спорта Администрации города Тынды	012	0707	Всего	12 532 407,1 0	369 119,5 0	142 000,0 0	500 000,0 0	864 487,6 0	1 000 000,00	0,00	1 000 000,0 0	2 885 600,0 0	2 885 600,0 0	2 885 600,0 0
			012	0707	местный бюджет	1 875 607,1 0	369 119,5 0	142 000,0 0	500 000,0 0	864 487,6 0	0,00	0,00	0,00	0,00	0,00	0,00
			012	0707	внебюджетные средства	0,00	0,00	0,00	0,00	0,00	0,00	0,00	0,00	0,00	0,00	0,00
			018	0707	местный бюджет	10 656 800,0 0	0,00	0,00	0,00	0,00	1 000 000,00	0,00	1 000 000,0 0	2 885 600,0 0	2 885 600,0 0	2 885 600,0 0
			018	0707	внебюджетные средства	0,00	0,00	0,00	0,00	0,00	0,00	0,00	0,00	0,00	0,00	0,00
1.1.1	Развитие и содержание	Управление молодежной	012	0707	Всего	12 532 407,1 0	369 119,5 0	142 000,0 0	500 000,0 0	864 487,6 0	1 000 000,00	0,00	1 000 000,0 0	2 885 600,0 0	2 885 600,0 0	2 885 600,0 0

Выпуск № 22 (66) от 15.10.2021

	инфраструктуры государственной молодёжной политики на территории города Тынды	и семейной политики, физической культуры и спорта Администрации города Тынды, Муниципальное бюджетное учреждение молодёжно-досуговый центр «Гармония» города Тынды Амурской области				407,1 0	0	0	0	0		0	0	0	0	
			012	0707	02 1 2283	369 119,5 0	369 119,5 0									
			012	0707	02 1 01 2283	1 506 487,6 0		142 000,0 0	500 000,0 0	864 487,6 0	0,00	0,00	0,00	0,00	0,00	
			012	0707		0,00	0,00	0,00	0,00	0,00	0,00	0,00	0,00	0,00	0,00	
			018	0707	02 1 01 2283	10 656 800,0 0					1 000 000,00	1 000 000,0	2 885 600,0	2 885 600,0	2 885 600,0	
			018	0707		0,00										
1.2	Основное мероприятие «Повышение эффективности деятельности муниципальных учреждений молодёжной политики»	Управление молодёжной и семейной политики, физической культуры и спорта Администрации города Тынды, Муниципальное бюджетное учреждение молодёжно-досуговый центр «Гармония» города Тынды Амурской области	012	0707		149 688 458,0 3	10 258 597,4 2	10 854 703,5 7	11 471 421,2 4	15 293 642,7 0	14 783 309,82	16 074 490,9 0	22 672 850,8 5	16 093 233,0 1	16 093 269,5 1	16 093 269,5 1
			012	0707		1 206 309,0 0	0,00	0,00	0,00	0,00	1 206 309,00	0,00	0,00	0,00	0,00	0,00
			012	0707		48 318 885,6 3	10 258 597,4 2	10 854 703,5 7	11 471 421,2 4	13 657 545,7 0	2 076 617,70	0,00	0,00	0,00	0,00	0,00
			012	0707		2 160 152,5 8	0,00	0,00	0,00	1 636 097,0 0	524 055,58	0,00	0,00	0,00	0,00	0,00
			018	0707		36 209 184,0 0	0,00	0,00	0,00	0,00	5 597 670,00	5 648 264,0 0	5 612 850,0 0	5 962 233,0 0	6 315 626,0 0	7 072 541,0 0
			018	0707		52 213 175,7 8	0,00	0,00	0,00	0,00	3 878 657,54	7 526 594,5 4	764 354,1 8	8 835 756,8 4	8 482 363,8 4	7 725 448,8 4
			018	0707		9 580 751,0 4	0,00	0,00	0,00	0,00	1 500 000,00	2 899 632,3 6	1 295 279,6 7	1 295 279,6 7	1 295 279,6 7	1 295 279,6 7
1.2.1	Расходы на обеспечение деятельности (оказание услуг) муниципальных учреждений	Управление молодёжной и семейной политики, физической культуры и спорта Администрации города Тынды, Муниципальное бюджетное учреждение молодёжно-досуговый центр «Гармония» города Тынды Амурской области	012,01 8	0707		108 265 402,0 6	10 258 597,4 2	10 854 703,5 7	11 471 421,2 4	15 293 642,7 0	6 720 684,64	10 190 882,9 0	16 825 764,8 5	9 882 610,5 1	9 514 492,5 1	7 252 601,7 2
			012	0707	02 1 2284	10 258 597,4 2	10 258 597,4 2									
			012	0707	02 1 02 2284	37 758 712,1 3	10 854 703,5 7	11 471 421,2 4	13 657 545,7 0	1 775 041,62	0,00	0,00	0,00	0,00	0,00	0,00
			012	0707		2 160 152,5 8	0,00	0,00	0,00	1 636 097,0 0	524 055,58	0,00	0,00	0,00	0,00	0,00
			018	0707	02 1 02 2284	48 507 188,8 9					2 921 587,44	7 291 250,5 4	530 485,1 8	8 587 330,8 4	8 219 212,8 4	5 957 322,0 5
			018	0707		9 580 751,0 4	0,00	0,00	0,00	0,00	1 500 000,00	2 899 632,3 6	1 295 279,6 7	1 295 279,6 7	1 295 279,6 7	1 295 279,6 7
1.2.2	Выравнивание обеспеченности муниципальных образований по реализации ими отдельных расходных обязательств	Управление молодёжной и семейной политики, физической культуры и спорта Администрации города Тынды, Муниципальное бюджетное учреждение молодёжно-досуговый центр «Гармония» города Тынды Амурской области	012,01 8	0707		41 423 055,9 7	0,00	0,00	0,00	0,00	8 062 625,18	5 883 608,0 0	5 846 719,0 0	6 210 659,0 0	6 578 777,0 0	8 840 667,7 9
			012	0707	02 1 02 S771	1 206 309,0 0					1 206 309,00	0,00	0,00			
			012	0707	02 1 02 S771	301 576,0 8					301 576,08	0,00	0,00			
			018	0707	02 1 02 S771	36 209 184,0 0					5 597 670,00	5 648 264,0 0	5 612 850,0 0	5 962 233,0 0	6 315 626,0 0	7 072 541,0 0
			018	0707	02 1 02 S771	3 705 986,8 9					957 070,10	235 344,0 0	233 869,0 0	248 426,0 0	263 151,0 0	1 768 126,7 9
1.3	Основное мероприятие «Руководство и управление в сфере установленных функций органов местного самоуправления»	КДМ	012	0709		15 787 736,3 7	4 153 208,2 1	3 966 035,1 6	3 177 017,0 9	3 365 522,7 4	1 125 953,17	0,00	0,00	0,00	0,00	0,00
			012	0709		15 787 736,3 7	4 153 208,2 1	3 966 035,1 6	3 177 017,0 9	3 365 522,7 4	1 125 953,17	0,00	0,00	0,00	0,00	0,00
			012	0709		0,00	0,00	0,00	0,00	0,00	0,00	0,00	0,00	0,00	0,00	0,00
			012	0709		0,00	0,00	0,00	0,00	0,00	0,00	0,00	0,00	0,00	0,00	0,00
1.3.1	Расходы на обеспечение функций органов	КДМ	012	0709		15 787 736,3	4 153 208,2 1	3 966 035,1 6	3 177 017,0 9	3 365 522,7 4	1 125 953,17	0,00	0,00	0,00	0,00	0,00

						7									
	местного самоуправления.					4 153 208,2 1	4 153 208,2 1								
			02 1 2285	местный бюджет	11 634 528,1 6		3 966 035,1 6	3 177 017,0 9	3 365 522,7 4	1 125 953,17	0,00	0,00	0,00	0,00	0,00
		012	0709	внебюджетные средства	0,00	0,00	0,00	0,00	0,00	0,00	0,00	0,00	0,00	0,00	0,00
			02 1 03 2285 0	местный бюджет	0,00										
1.4	Основное мероприятие «Гарантии и компенсации лицам, работающим в районах Крайнего Севера и приравненных к ним местностях»	Управление молодежной и семейной политики, физической культуры и спорта Администрации города Тынды, Муниципальное бюджетное учреждение молодежно-досуговый центр «Гармония» города Тынды Амурской области		Всего	1 968 630,9 3	203 760,0 5	213 948,3 0	385 923,6 8	26 028,2 0	207 698,70	25 672,0 0	305 600,0 0	200 000,0 0	200 000,0 0	200 000,0 0
			012	0707	местный бюджет	842 160,2 3	203 760,0 5	213 948,3 0	385 923,6 8	26 028,2 0	12 500,00	0,00	0,00	0,00	0,00
			012	0707	внебюджетные средства	0,00	0,00	0	0	0	0	0	0	0	0
			018	0707	местный бюджет	1 126 470,7 0	0,00	0,00	0,00	0,00	195 198,70	25 672,0 0	305 600,0 0	200 000,0 0	200 000,0 0
			012	0709	Всего	394 946,1 6	81 131,8 4	164 094,5 0	26 185,8 2	123 534,0 0	0,00	0,00	0,00	0,00	0,00
			012	0709	местный бюджет	394 946,1 6	81 131,8 4	164 094,5 0	26 185,8 2	123 534,0 0	0,00	0,00	0,00	0,00	0,00
			012	0709	внебюджетные средства	0,00	0,00	0,00	0,00	0,00	0,00	0,00	0,00	0,00	0,00
			012	0709	местный бюджет	0,00	0,00	0,00	0,00	0,00	0,00	0,00	0,00	0,00	0,00
1.4.1	Компенсация расходов на оплату стоимости проезда и провоза багажа к месту использования отпуска и обратно и расходов, связанных с переездом, лицам, заключившим трудовые договоры о работе в органах местного самоуправления, муниципальных учреждениях, и работникам указанных органов, учреждений	Управление молодежной и семейной политики, физической культуры и спорта Администрации города Тынды, Муниципальное бюджетное учреждение молодежно-досуговый центр «Гармония» города Тынды Амурской области	012.01 8	0707	Всего	1 968 630,9 3	203 760,0 5	213 948,3 0	385 923,6 8	26 028,2 0	207 698,70	25 672,0 0	305 600,0 0	200 000,0 0	200 000,0 0
			012	0707	местный бюджет	203 760,0 5	203 760,0 5								
			012	0707	местный бюджет	638 400,1 8		213 948,3 0	385 923,6 8	26 028,2 0	12 500,00	0,00	0,00	0,00	0,00
			012	0707	внебюджетные средства	0,00	0,00	0,00	0,00	0,00	0,00	0,00	0,00	0,00	0,00
			018	0707	местный бюджет	1 126 470,7 0	0,00	0,00	0,00	0,00	195 198,70	25 672,0 0	305 600,0 0	200 000,0 0	200 000,0 0
			012	0709	Всего	368 760,3 4	81 131,8 4	164 094,5 0	26 185,8 2	123 534,0 0	0,00	0,00	0,00	0,00	0,00
			012	0709	местный бюджет	81 131,8 4	81 131,8 4								
			012	0709	местный бюджет	313 814,3 2		164 094,5 0	26 185,8 2	123 534,0 0	0,00	0,00	0,00	0,00	0,00
			012	0709	внебюджетные средства	0,00	0,00	0,00	0,00	0,00	0,00	0,00	0,00	0,00	0,00
			012	0709	местный бюджет	0,00									
2	Подпрограмма №2 «Патриотическое воспитание граждан Российской Федерации в городе Тынде Амурской области на 2015-2024 годы»	всего, в том числе	012.01 8		Всего	1 487 805,0 0	522 110,0 0	350 000,0 0	106 000,0 0	150 000,0 0	0,00	24 800,0 0	50 000,0 0	94 965,0 0	94 965,0 0
					местный бюджет	1 387 805,0 0	522 110,0 0	350 000,0 0	106 000,0 0	50 000,0 0	0,00	24 800,0 0	50 000,0 0	94 965,0 0	94 965,0 0
					внебюджетные средства	100 000,0 0	0,00	0,00	0,00	100 000,0 0	0,00	0,00	0,00	0,00	0,00
			012	0707	Всего	806 000,0 0	200 000,0 0	350 000,0 0	106 000,0 0	150 000,0 0	0,00	0,00	0,00	0,00	0,00
			012	0707	местный бюджет	706 000,0 0	200 000,0 0	350 000,0 0	106 000,0 0	50 000,0 0	0,00	0,00	0,00	0,00	0,00
			012	0707	внебюджетные средства	100 000,0 0	0,00	0,00	0,00	100 000,0 0	0,00	0,00	0,00	0,00	0,00

2.1. 4	Мероприятия, посвященные празднованию 70 и 75-летия Дня Победы	1 Участник Управления молодёжной и семейной политики, физической культуры и спорта Администрац ии города Тынды, Муниципальн ое бюджетное учреждение молодёжно- досуговый центр «Гармония» города Тынды Амурской области	012.01 8	0707		Всего	150 000,0 0	150 000,0 0											
			012	0707	02 2 2290		местный бюджет	150 000,0 0	150 000,0 0										
			018	0707	02 2 01 2290 0	внебюджетны е средства		0,00		0,00	0,00	0,00	0,00	0,00	0,00	0,00	0,00	0,00	0,00
			018	0707				0,00	0,00	0,00	0,00	0,00	0,00	0,00	0,00	0,00	0,00	0,00	0,00
2	Участник Управление культуры, искусства, кинофикации и архивного дела	2 Участник Управление культуры, искусства, кинофикации и архивного дела				Всего	298 110,0 0	298 110,0 0											
			008	0801			местный бюджет	298 110,0 0	298 110,0 0	0,00	0,00	0,00	0,00	0,00	0,00	0,00	0,00	0,00	0,00
			008	0801	02 2 2290	внебюджетны е средства		0,00	0,00	0,00	0,00	0,00	0,00	0,00	0,00	0,00	0,00	0,00	0,00



Администрация города Тынды
Постановление
от 29.09.2021 № 2456

О признании утратившими силу отдельных постановлений Администрации
города Тынды

В целях приведения правовых актов в соответствии с Федеральным законом от 31.07.2020 № 248-ФЗ «О государственном контроле (надзоре) и муниципальном контроле в Российской Федерации», Администрация города Тынды
п о с т а н о в л я е т:

1. Признать утратившими силу отдельные постановления администрации города Тынды:

1.1) от 12.12.2017 №2833 «Об утверждении Порядка выдачи предписаний об устранении нарушений в сфере благоустройства и Перечня должностей лиц, уполномоченных на осуществление муниципального контроля в сфере благоустройства»;

1.2) от 18.02.2019 №335 «О внесении изменений в постановление Администрации города Тынды от 12.12.2017 №2833 «Об утверждении Порядка выдачи предписаний об устранении нарушений в сфере благоустройства и Перечня должностей лиц, уполномоченных на осуществление муниципального контроля в сфере благоустройства»;

1.3) от 16.12.2019 №2581 «О внесении изменений в постановление Администрации города Тынды от 12.12.2017 №2833 «Об утверждении Порядка выдачи предписаний об устранении нарушений в сфере благоустройства и Перечня должностей лиц, уполномоченных на осуществление муниципального контроля в сфере благоустройства»;

1.4) от 28.02.2020 №368 «О внесении изменений в постановление Администрации города Тынды от 12.12.2017 №2833 «Об утверждении Порядка выдачи предписаний об устранении нарушений в сфере благоустройства и Перечня должностей лиц, уполномоченных на осуществление муниципального контроля в сфере благоустройства»;

1.5) от 20.10.2020 №2041 «О внесении изменений в постановление Администрации города Тынды от 12.12.2017 №2833 «Об утверждении Порядка выдачи предписаний об устранении нарушений в сфере благоустройства и Перечня должностей лиц, уполномоченных на осуществление муниципального контроля в сфере благоустройства»;

1.6) от 16.12.2020 №2446 «О внесении изменений в постановление Администрации города Тынды от 12.12.2017 №2833 «Об утверждении Порядка выдачи предписаний об устранении нарушений в сфере благоустройства и Перечня должностей лиц, уполномоченных на осуществление муниципального контроля в сфере благоустройства».

2. Опубликовать настоящее постановление в официальном периодическом печатном издании города Тынды газете «Авангард» и разместить в сети Интернет на официальном сайте Администрации города Тынды.

3. Настоящее постановление вступает в силу с 1 января 2022 года.

4. Контроль за исполнением настоящего постановления возложить на первого заместителя главы Администрации города Тынды по вопросам жизнеобеспечения городского хозяйства, благоустройства и градостроительства В.В. Плехина.

Мэр города Тынды
М.В. Михайлова



Администрация города Тынды
Постановление
от 30.09.2021 № 2457

О проведении общественного обсуждения по проекту нормативного правового
акта «О внесении изменений в нормативный правовой акт города Тынды
«Правила благоустройства территории города Тынды», принятый решением
Тындинской городской Думы от 27.06.2013 № 691»

В соответствии со статьей 5.1. Градостроительного кодекса Российской Федерации от 29.12.2004 № 190-ФЗ, Федеральным законом от 06.10.2003 №131-ФЗ «Об общих принципах организации местного самоуправления в Российской Федерации», Уставом города Тынды, нормативным правовым актом города Тынды от 19.06.2018 №18-НПА «О порядке организации и проведения общественных обсуждений, публичных слушаний по вопросам градостроительной деятельности в городе Тынде», принятый решением Тындинской городской Думы от 19.06.2018 №744-П-ТГД-VI, Администрация города Тынды
п о с т а н о в л я е т:

1. Провести общественные обсуждения по проекту нормативного правового акта «О внесении изменений в нормативный правовой акт города Тынды «Правила благоустройства территории города Тынды», принятый решением Тындинской городской Думы от 27.06.2013 № 691» (далее – Проект, приложение 1 к настоящему постановлению).

2. Утвердить:

2.1. перечень информационных материалов к Проекту согласно приложению 2 к настоящему постановлению;

2.2. порядок и сроки проведения общественных обсуждений согласно приложению 3 к настоящему постановлению;

2.3. порядок, сроки и форму внесения участниками общественных обсуждений предложений и замечаний согласно приложению 4 к настоящему постановлению;

2.4. состав оргкомитета по проведению общественных обсуждений по Проекту согласно приложению 5 к настоящему постановлению.

3. Определить место проведения экспозиции Проекта – холл Администрации города Тынды по адресу: Амурская область, г. Тынды, ул. Красная Пресня, 29, здание Администраций города Тынды. Время проведения экспозиции установить в рабочие дни с 08.00 до 17.00 часов с 07.10.2021 по 01.11.2021 года.

4. Общественные обсуждения проводятся путем размещения Проекта на официальном сайте Администрации города Тынды в информационно-телекоммуникационной сети «Интернет»: <http://gorod.tynda.ru> в разделе «Градостроительная деятельность» вкладка «Общественные обсуждения, публичные слушания по вопросам градостроительной деятельности. Общественные обсуждения. Проект правил благоустройства территории, проект внесения изменений в правила благоустройства территории».

5. Опубликовать настоящее постановление в официальном периодическом печатном издании города Тынды газете «Авангард» и разместить на официальном сайте Администрации города Тынды в сети «Интернет»: <http://gorod.tynda.ru>.

6. Настоящее постановление вступает в силу со дня официального опубликования.

7. Контроль за исполнением настоящего постановления возложить на первого заместителя главы Администрации города Тынды по вопросам жизнеобеспечения городского хозяйства, благоустройства и градостроительства – В.В. Плехина.

Исполняющий обязанности главы
Администрации города Тынды
М.А. Тимошук

Приложение 1
к постановлению Администрации г. Тынды
от 30.09.2021 №2457
ПРОЕКТ
внесен Администрацией города Тынды



НОРМАТИВНЫЙ ПРАВОВОЙ АКТ ГОРОДА ТЫНДЫ

О внесении изменений в нормативный правовой акт города Тынды «Правила благоустройства территории города Тынды», принятый решением Тындинской городской Думы от 27.06.2013 № 691

Статья 1

1. Внести изменения в нормативный правовой акт города Тынды «Правила благоустройства территории города Тынды», принятый решением Тындинской городской Думы от 27.06.2013 № 691 (в редакции нормативных правовых актов города Тынды №15-НПА от 15.04.2014 (решение от 15.04.2014 №146-П-ТГД-VI), от 27.06.2014 №24-НПА от 15.06.2015 (от 27.06.2014 N 146-П-ТГД-VI), №29-НПА (решение от 09.06.2015 №287-П-ТГД-VI), от 08.09.2016 №35-НПА (решение от 08.09.2016 №455-П-ТГД-VI), от 21.09.2017 №31-НПА (решение от 21.09.2017 №625-П-ТГД-VI), от 13.12.2018 №20-НПА (решение от 13.12.2018 № 53-П-ТГД-VII)), изложив его в новой редакции согласно Приложению к настоящему нормативному правовому акту.

Статья 2

Настоящий нормативный правовой акт подлежит опубликованию в газете «Авангард» и размещению на официальном сайте Администрации города Тынды в сети «Интернет»: gorod.tynda.ru.

Настоящий нормативный правовой акт вступает в силу на следующий день после его официального опубликования.

Со дня вступления в силу настоящего нормативного правового акта утрачивают свое действие следующие нормативные правовые акты города Тынды:

№15-НПА от 15.04.2014, принятый решением Тындинской городской Думы от 15.04.2014 №146-П-ТГД-VI;

от 27.06.2014 №24-НПА, принятый решением Тындинской городской Думы от 27.06.2014 N 146-П-ТГД-VI;

№29-НПА от 15.06.2015, принятый решением Тындинской городской Думы решение от 09.06.2015 №287-П-ТГД-VI;

№35-НПА от 08.09.2016, принятый решением Тындинской городской Думы решение от 08.09.2016 №455-П-ТГД-VI;

№31-НПА от 21.09.2017, принятый решением Тындинской городской Думы решение от 21.09.2017 №625-П-ТГД-VI;

№20-НПА от 13.12.2018, принятый решением Тындинской городской Думы решение от 13.12.2018 № 53-П-ТГД-VII.

Мэр города Тынды

М.В. Михайлова

город Тынды, «___» _____ 2021 года

№ ___ - НПА

Приложение

к нормативному правовому акту города Тынды от «___» _____ 2021 № ___ - НПА

ПРАВИЛА БЛАГОУСТРОЙСТВА ТЕРРИТОРИИ ГОРОДА ТЫНДЫ

Раздел I.

ОБЩИЕ ПОЛОЖЕНИЯ

1. Правила благоустройства территории города Тынды (далее – Правила) разработаны на основании:

1) Кодекса Российской Федерации об административных правонарушениях;

2) Федерального закона от 30.03.1999 №52-ФЗ «О санитарно-эпидемиологическом благополучии населения»;

3) Федерального закона от 10.01.2002 №7-ФЗ «Об охране окружающей среды»;

4) Федерального закона от 24.06.1998 №89-ФЗ «Об отходах производства и потребления»;

5) Федерального закона от 06.10.2003 №131-ФЗ «Об общих принципах организации местного самоуправления в Российской Федерации»;

6) Общих рекомендаций к процессу инвентаризации территории поселений, городских округов в целях формирования муниципальных программ формирования современной городской среды на 2018 - 2022 гг., утвержденных Министерством строительства и жилищно-коммунального хозяйства Российской Федерации;

7) Санитарных правил и норм СанПиН 2.1.3684-21 «Санитарно-эпидемиологические требования к содержанию территорий городских и сельских поселений, к водным объектам, питьевой воде и питьевому водоснабжению, атмосферному воздуху, почвам, жилым помещениям, эксплуатации производственных, общественных помещений, организации и проведению санитарно-противоэпидемических (профилактических) мероприятий», утвержденных постановлением Главного государственного санитарного врача Российской Федерации от 28.01.2021 №3; (далее – СанПиН 2.1.3684-21);

8) Санитарно-эпидемиологических правил и нормативов СанПиН 2.2.1/2.1.1.1200-03 от 25.09.2007 №74 «Санитарно-защитные зоны и санитарная классификация предприятий, сооружений и иных объектов»;

9) Закона Амурской области от 30.03.2007 №319-ОЗ «Об административной ответственности в Амурской области»;

10) Устава города Тынды.

2. Задачи Правил:

1) установление единых норм в целях благоустройства территории города Тынды (далее – город) и содержания территорий и объектов в городе;

2) привлечение физических и юридических лиц к осуществлению мероприятий по содержанию территорий и объектов в городе;

3) усиление контроля за использованием, охраной и благоустройством территории, повышением ответственности физических и юридических лиц за соблюдением чистоты и порядка в городе.

4. Настоящие Правила действуют на всей территории города и устанавливают требования:

1) по содержанию зданий (включая жилые дома), сооружений и земельных участков, на которых они расположены, к внешнему виду фасадов и ограждений соответствующих зданий и сооружений;

2) к перечню работ по благоустройству и периодичности их выполнения;

3) к установлению порядка участия собственников зданий (помещений в них) и сооружений в благоустройстве прилегающих территорий;

4) по организации благоустройства территории городского округа (включая освещение улиц, озеленение территории, установку указателей с наименованиями улиц и номерами домов, размещение и содержание малых архитектурных форм).

4. Проектирование и размещение элементов благоустройства территорий осуществляются в соответствии с градостроительным и земельным законодательством, специальными нормами и правилами, государственными стандартами, Генеральным планом города Тынды, Правилами землепользования и застройки города Тынды, проектной документацией, утвержденной в установленном порядке.

5. Настоящие Правила обязательны для исполнения физическими и юридическими лицами, должностными лицами организаций всех организационно-правовых форм на территории города, в том числе при проектировании объектов капитального строительства, размещении (возведении) временных сооружений, а также при содержании и эксплуатации недвижимого имущества и временных объектов.

6. В настоящих Правилах применяются следующие термины и определения:

благоустройство территории – деятельность по реализации комплекса мероприятий, установленного правилами благоустройства территории города Тынды, направленная на обеспечение и повышение комфортности условий проживания граждан, по поддержанию и улучшению санитарного и эстетического состояния территории города Тынды, по содержанию территории населенного пункта и расположенных на такой территории объектов, в том числе территорий общего пользования, земельных участков, зданий, строений, сооружений, прилегающих территорий;

брошенный разукрупленный автотранспорт – транспортное средство, от которого собственник отказался либо не имеющее собственника, либо собственник которого неизвестен;

бункер-накопитель – стандартная емкость для сбора крупногабаритного и другого мусора объемом свыше 2 кубических метров;

владелец объекта – лицо, которому объект принадлежит на праве собственности, праве хозяйственного ведения, праве оперативного управления;

водные устройства – малые архитектурные формы (фонтаны, родники), выполняющие декоративно-эстетическую функцию, улучшающие микроклимат, воздушную и акустическую среду;

восстановление объектов благоустройства – восстановление функциональных характеристик объектов благоустройства и (или) их отдельных элементов до первоначального состояния, существовавшего на момент их нарушения (повреждения, уничтожения);

временный объект – объект, не отнесенный к объектам капитального строительства, расположенный на земельных участках, предоставленных в установленном порядке на срок не более пяти лет под торговлю, оказание услуг и другие цели, не связанные с созданием (реконструкцией) объектов капитального строительства, в том числе летние павильоны, торговые павильоны из легковозводимых конструкций или металлоконструкций без заглубленных фундаментов, теплицы, парники, беседки и другие подобные сооружения, объекты мелкорозничной торговли, включая тонары, машины и прицепы, с которых ведется торговля, объекты бытового обслуживания и питания, остановочные павильоны, туалеты, боксовые гаражи, автомобильные стоянки, крытые площадки складирования;

входная группа – объемная архитектурная конструкция, обрамляющая вход в здание, заведение, магазин и т.п.;

вывеска – элемент благоустройства территории, являющийся информационной конструкцией, устанавливаемой в месте нахождения организации и (или) непосредственно в месте осуществления реализации товара, оказания услуг в целях информационного оформления зданий для доведения до сведения потребителей информации, указание которой является обязательным в силу статьи 9 Федерального закона «О защите прав потребителей», а именно информации о фирменном наименовании (наименовании) организации, месте ее нахождения (адресе) и режиме ее работы, а также содержащей информацию, которая обязательна к размещению в силу закона или размещается в силу обычая делового оборота и не преследует целей, связанных с рекламой;

вывоз крупно-габаритного мусора (КГМ) – погрузка КГМ в спецтранспорт с мест сбора мусора, транспортировка на объект размещения отходов (мусоросортировочные заводы, полигоны захоронения и т.д.), зачистка контейнерных площадок и подъездов к ним от просыпавшегося мусора;

вывоз твердых коммунальных отходов – транспортирование твердых коммунальных отходов от мест их накопления до объектов, используемых для обработки, утилизации, обезвреживания, захоронения твердых коммунальных отходов;

газон – элемент благоустройства, предназначенный для размещения древесно-кустарниковой и травянистой растительности естественного и (или) искусственного происхождения (остриженной травы);

дворовая территория – закрепленная территория, прилегающая к жилому зданию и ограниченная жилыми зданиями, строениями, сооружениями или ограждениями, включая подходы и подъезды к дому, автостоянки, территории зеленых насаждений, площадки для игр, отдыха и занятий спортом, хозяйственные площадки;

документация по благоустройству территорий – документация, содержащая материалы в текстовой и графической форме и определяющая решения (в том числе цветовой) по благоустройству территории и развитию существующих объектов благоустройства;

домовладение – жилой дом (часть жилого дома) и примыкающие к нему и (или) отдельно стоящие на общем с жилым домом (частью жилого дома) земельном участке надворные постройки (гараж, баня (сауна, бассейн), теплица (зимний сад), помещения для содержания домашнего скота и птицы, иные объекты);
закрепленная территория – территория, включающая в себя отведенную и прилегающую территории;

зеленые насаждения – древесно-кустарниковая и травянистая растительность естественного или искусственного происхождения, включая парки, бульвары, скверы, сады, газоны, цветники, а также отдельно стоящие деревья и кустарники;
земляные работы – производство работ, связанных со вскрытием грунта, асфальтового покрытия на глубину более 30 сантиметров (за исключением пахотных работ), забивкой и погружением свай при возведении объектов и сооружений всех видов, подземных и наземных инженерных сетей, коммуникаций, а равно отсыпка грунтом (возведение насыпи) на высоту более 50 сантиметров;

зона отдыха – место массового посещения граждан с комплексом временных объектов и объектов капитального строительства, несущих функциональную нагрузку в качестве оборудования зоны отдыха, выделенное и закрепленное в установленном порядке, предназначенное для спортивно-оздоровительных мероприятий и иных рекреационных целей, предусматривающих нахождение на ее территории более 50 человек одновременно;

колерный паспорт – документ, содержащий характеристики существующих фасадов зданий и сооружений, их фрагментов и деталей;

контейнер – мусоросборник, предназначенный для складирования твердых коммунальных отходов, за исключением крупногабаритных отходов;

контейнерная площадка – место накопления твердых коммунальных отходов, обустроенное в соответствии с требованиями законодательства Российской Федерации в области охраны окружающей среды и законодательства Российской Федерации в области обеспечения санитарно-эпидемиологического благополучия населения и предназначенное для размещения контейнеров и бункеров;

крупногабаритные отходы – твердые коммунальные отходы (мебель, бытовая техника, отходы от текущего ремонта жилых помещений и др.), размер которых не позволяет осуществить их складирование в контейнерах;

малые архитектурные формы – объекты уличного или паркового дизайна: урны, декоративные ограждения и скульптуры, светильники, фонтаны, вазы для цветов, городская (уличная) мебель (скамьи, беседки, оборудование детских и спортивных площадок и площадок для отдыха) и иные объекты уличного дизайна;

маломобильные группы населения (МГН) – люди, испытывающие затруднения при самостоятельном передвижении, получении услуги, необходимой информации или при ориентировании в пространстве (инвалиды, пожилые лица, люди с ограниченными (временными или постоянно) возможностями здоровья, люди с детскими колясками и т.п.);

мойка транспортного средства – мероприятия, связанные с полным или частичным удалением с поверхности транспортного средства (в том числе с кузова, колес, узлов, агрегатов), из салона, кабины, кузова пыли, грязи, иных загрязнений с применением воды и (или) моющих средств, и (или) различных приспособлений (щетка, скребков, губок, ветоши), и (или) устройств, предназначенных для мойки. Не являются мойкой транспортного средства протирание стекол и (или) фар от пыли, грязи, иных загрязнений с помощью щеток, губок, ветоши, если это не связано со стеканием используемых воды и (или) моющих средств с транспортного средства, а также очистка транспортного средства с помощью щетки и (или) скребка от снега и (или) наледи;

мусор – это совокупность различных отходов, основным критерием которых при определении является неупорядоченное, хаотичное размещение;

некапитальные нестационарные объекты (НТО) – сооружения, выполненные из легких конструкций, не предусматривающих устройство заглубленных фундаментов и подземных сооружений (объекты нестационарной торговли, попутного бытового обслуживания и питания, остановочные павильоны, киоски, ларьки, наземные туалетные кабины, боксовые гаражи, другие объекты некапитального характера);

норма накопления – объем ТБО и КГМ, которые вырабатываются хозяйствующими субъектами в год с единицы площади или другого показателя этого субъекта;

общественное пространство – пешеходные коммуникации, пешеходные зоны, участки активно посещаемой общественной застройки, участки озеленения, расположенные в составе города, приагостральных и многофункциональных зон, центров общегородского и локального значения;

объект – здания, строения, сооружения, их элементы, территории (в том числе прилегающие), места размещения мусора, элементы инфраструктуры, инженерные сети и коммуникации, водные объекты, зеленые насаждения, технические средства и устройства, другие объекты, к содержанию и состоянию которых нормативными правовыми актами установлены требования;

объекты благоустройства – расположенные в границах муниципального образования города Тынды территории различного функционального назначения, на которых осуществляется деятельность по благоустройству, в том числе детские площадки, спортивные и другие площадки отдыха и досуга, площадки для выгула и дрессировки собак, площадки автостоянок, улицы (в том числе пешеходные) и дороги, парки, скверы, иные зеленые зоны, площади, набережные, технические зоны транспортных, инженерных коммуникаций, водоохраные зоны, контейнерные площадки и площадки для складирования отдельных групп коммунальных отходов;

объекты (средства) наружного освещения – осветительные приборы наружного освещения, наружное архитектурное освещение зданий и иллюминация (светильники, прожекторы, архитектурно-художественная подсветка, иные световые системы), установленные на улицах, площадях, в подземных пешеходных переходах, на специально предназначенных для такого освещения опорах, опорах

контактной сети электрифицированного городского транспорта, стенах, перекрытиях зданий и сооружений, парапетах, ограждениях мостов и транспортных эстакад, на металлических, железобетонных и других конструкциях зданий и сооружений и на иных территориях общего пользования, подвешенные на тросах, укрепленные на стенах зданий;

озеленение – элемент благоустройства и ландшафтной организации территории, обеспечивающий формирование среды территории города с активным использованием растительных компонентов, а также поддержание ранее созданной или изначально существующей природной среды города;

оператор по обращению с твердыми коммунальными отходами – индивидуальный предприниматель или юридическое лицо, осуществляющее деятельность по сбору, транспортированию, обработке, утилизации, обезвреживанию, захоронению твердых коммунальных отходов;

отведенная территория – часть территории, предоставленная в установленном порядке юридическим лицам и гражданам на праве собственности, аренды, ином праве и закреплении на местности межевыми знаками установленного образца, согласно акту выбора земельного участка для строительства в натуре красных линий и границ участка;

отходы производства и потребления (далее – отходы) – вещества или предметы, которые образованы в процессе производства, выполнения работ, оказания услуг или в процессе потребления, которые удаляются, предназначены для удаления или подлежат удалению в соответствии с Федеральным законом «Об отходах производства и потребления»;

отходы строительства и сноса (далее – строительный мусор) – отходы (за исключением высокоопасных и чрезвычайно опасных) от сноса, разборки, реконструкции, ремонта или строительства зданий, сооружений, инженерных коммуникаций объектов промышленного и гражданского назначения;

полоса отвода автомобильной дороги – земельные участки (независимо от категории земель), которые предназначены для размещения конструктивных элементов автомобильной дороги, дорожных сооружений и на которых располагаются или могут располагаться объекты дорожного сервиса;

пользователь объекта – лицо, которое распоряжается объектом на праве аренды (если владение вещью предусмотрено договором аренды), безвозмездного пользования, праве пожизненного наследуемого владения, праве постоянного (бессрочного) пользования;

пешеходная дорожка – обустроенная или приспособленная для движения людей полоса земли либо поверхность искусственного сооружения, не являющаяся тротуаром;

придорожные полосы автомобильной дороги – территории, которые прилегают к обеим сторонам к полосе отвода автомобильной дороги, и в границах которых устанавливается особый режим использования земельных участков (частей земельных участков) в целях обеспечения требований безопасности дорожного движения, а также нормальных условий реконструкции, капитального ремонта, ремонта, содержания автомобильной дороги, ее сохранности с учетом перспектив развития автомобильной дороги;

прилегающая территория – территория общего пользования, которая прилегает к зданию, строению, сооружению, земельному участку в случае, если такой земельный участок образован, и границы которой определены правилами благоустройства территории города Тынды в соответствии с порядком, установленным законом Амурской области;

проект оформления фасадов здания и сооружения – документация, содержащая материалы в текстовой и графической форме и определяющая решения по оформлению фасадов зданий и сооружений;

проезд – дорога, примыкающая к проезжим частям улиц, разворотным площадкам; региональный оператор по обращению с твердыми коммунальными отходами (далее – региональный оператор) – оператор по обращению с твердыми коммунальными отходами – юридическое лицо, которое обязано заключить договор на оказание услуг по обращению с твердыми коммунальными отходами с собственником твердых коммунальных отходов, которые образуются и места сбора которых находятся в зоне деятельности регионального оператора;

скопление мусора – наличие мусора в результате самовольного или непроизвольного его сброса (выброса) в местах, не предназначенных для его размещения;

содержание объектов озеленения – комплекс работ по уходу за зелеными насаждениями и элементами благоустройства озелененных территорий, устранению незначительных деформаций и повреждений конструктивных элементов объемных сооружений, а также уборка передвижных малых форм в летнее и зимнее время;

несанкционированная свалка отходов – место нахождения отходов производства и потребления на территории города Тынды площадью более двух квадратных метров, не обустроенное в соответствии с требованиями законодательства в области окружающей среды и законодательства в области обеспечения санитарно-эпидемиологического благополучия населения;

развитие объекта благоустройства – осуществление работ, направленных на создание новых элементов благоустройства или повышение качественного состояния существующих элементов или объектов благоустройства;

содержание объектов благоустройства и территорий – деятельность по реализации комплекса мероприятий, включающих в себя уборку территорий, скашивание травы, уход за зелеными насаждениями, обеспечение чистоты, поддержание в надлежащем техническом, физическом, санитарном и эстетическом состоянии объектов благоустройства, их отдельных элементов в соответствии с эксплуатационными требованиями;

создание объектов благоустройства – осуществление работ по строительству (устройству) новых объектов благоустройства в соответствии с проектной документацией и требованиями градостроительных норм и правил;

субъекты отношений в сфере обеспечения чистоты и порядка (далее – субъекты) – юридические и физические лица (в том числе должностные лица, индивидуальные предприниматели, граждане), находящиеся и (или) пребывающие на территории

города, и (или) осуществляющие деятельность на территории города, и (или) являющиеся владельцами, пользователями расположенных на территории города земельных участков, зданий, строений и сооружений, на которых возложены обязанности по организации и (или) производству работ по уборке и содержанию объектов, расположенных на территории города, соблюдению требований в сфере обеспечения чистоты и порядка, установленных настоящими Правилами; средства размещения информации – конструкции, сооружения, плакаты, стенды, световые (электронные) табло, штендеры (выносные конструкции, являющиеся носителями информации, с одной или двумя информационными поверхностями), иные средства и приспособления (в том числе технические), художественные элементы и носители, предназначенные для распространения информации через визуальное восприятие; тактильное покрытие – покрытие с ощутимым изменением фактуры поверхностного слоя; твердое покрытие – усовершенствованное покрытие (цементобетонное, асфальтобетонное, из щебня, гравия, обработанных вяжущими материалами) и покрытие переходного типа (из щебня, гравия, шлака, не обработанных вяжущими материалами), каменные мостовые, из грунтов местных малопрочных материалов, обработанных вяжущими материалами; твердые бытовые отходы (ТБО) – мелкие бытовые отходы производства и потребления, образующиеся в результате жизнедеятельности населения; твердые коммунальные отходы (ТКО) – отходы, образующиеся в жилых помещениях в процессе потребления физическими лицами, а также товары, утратившие свои потребительские свойства в процессе их использования физическими лицами в жилых помещениях в целях удовлетворения личных и бытовых нужд. К твердым коммунальным отходам также относятся отходы, образующиеся в процессе деятельности юридических лиц, индивидуальных предпринимателей и подобные по составу отходам, образующимся в жилых помещениях в процессе потребления физическими лицами; территория субъекта отношений в сфере обеспечения чистоты и порядка – земельный участок, находящийся в собственности, владении или пользовании хозяйствующего субъекта; техническое задание – исходный документ, определяющий порядок и условия проведения работ по договору, содержащий цель, задачи, требования к выполнению, ожидаемые результаты и сроки выполнения работ; уборочная зона – земельный участок, состоящий из территории хозяйствующего субъекта и прилегающей территории; уборочные работы (уборка) – комплекс мероприятий, связанных с регулярной очисткой объектов от мусора, скоплений мусора, грязи, снега и льда, их сбором и вывозом в специально отведенные для этого места; утилизация (обезвреживание) мусора – обработка мусора различными технологическими методами с целью предотвращения вредного воздействия на здоровье человека и окружающую среду; фасад – наружная сторона здания (главный, боковой, дворовый), основной фасад здания имеет наибольшую зону видимости с городских территорий, как правило, ориентирован на восприятие со стороны магистральных и/или иного значения улиц; элементы благоустройства – декоративные, технические, планировочные, конструктивные устройства, элементы озеленения, различные виды оборудования и оформления, в том числе фасадов зданий, строений, сооружений, малые архитектурные формы, некапитальные нестационарные строения и сооружения, информационные щиты и указатели, применяемые как составные части благоустройства территории.

Раздел II.

ЭЛЕМЕНТЫ БЛАГОУСТРОЙСТВА ТЕРРИТОРИИ

Глава 1. ЭЛЕМЕНТЫ ИНЖЕНЕРНОЙ ПОДГОТОВКИ И ЗАЩИТЫ ТЕРРИТОРИИ

7. Элементы инженерной подготовки и защиты территории обеспечивают безопасность и удобство пользования территорией, ее защиту от неблагоприятных воздействий природного и техногенного воздействия в связи с новым строительством или реконструкцией. Проектирование элементов инженерной подготовки и защиты территории производится в составе мероприятий по организации рельефа и стока поверхностных вод.

8. При организации рельефа необходимо предусматривать снятие плодородного слоя почвы толщиной 150 - 200 мм и оборудование места для его временного хранения. При проведении подсыпки грунта на территории допускается использовать только минеральные грунты и верхние плодородные слои почвы.

9. Перепад рельефа менее 0,4 м оформляется бортовым камнем или выкладкой естественного камня. При перепадах рельефа более 0,4 м подпорные стенки следует проектировать как инженерное сооружение, обеспечивая устойчивость верхней террасы гравитационными (моноклитные, из массивной кладки) или свайными (тонкие анкерные, свайные ростверки) видами подпорных стенок.

10. Необходимо предусматривать ограждение подпорных стенок и верхних бровок откосов при размещении на них транспортных коммуникаций согласно ГОСТ Р 52289-2019. Национальный стандарт Российской Федерации. Технические средства организации дорожного движения. Правила применения дорожных знаков, разметки, светофоров, дорожных ограждений и направляющих устройств (далее – ГОСТ Р 52289-2019), ГОСТ 26804-2012. Межгосударственный стандарт. Ограждения дорожные металлические барьерного типа. Технические условия. Также следует предусматривать ограждения пешеходных дорожек, размещаемых вдоль этих сооружений, при высоте подпорной стенки более 1,0 м, а откоса – более 2 м. Высоту ограждений рекомендуется устанавливать не менее 0,9 м.

11. При проектировании стока поверхностных вод следует руководствоваться СНиП 2.04.03-85 «Канализация. Наружные сети и сооружения». При организации стока следует обеспечивать комплексное решение вопросов организации рельефа и устройства открытой или закрытой системы водоотводных устройств: водосточных труб (водостоков), лотков, кюветов, быстротоков, ливневых колодцев.

12. При обустройстве решеток, перекрывающих водоотводящие лотки на пешеходных коммуникациях, ребра решеток не должны быть расположены вдоль направления пешеходного движения, а ширину отверстий между ребрами следует принимать не более 15 мм.

13. При ширине улицы в красных линиях более 30 м и уклонах более 30 промилле расстояние между ливнеприемными колодцами рекомендуется устанавливать не более 60 м.

14. Требования к обустройству и содержанию системы ливневой канализации и поверхностного водоотведения, инженерных коммуникаций:

1) Крышки люков колодцев и камер подземных инженерных коммуникаций (тепловых и кабельных сетей, водопровода, водоотведения, ливневой канализации), дренажных устройств и отстойников системы поверхностного водоотведения, ремонтные вставки и решетки дождеприемников должны плотно прилегать к соответствующим опорным поверхностям их корпусов, находиться на уровне дорожного или пешеходного покрытия (в случае расположения на дорогах, проездах, парковках, стоянках, тротуарах и пешеходных зонах) и постоянно быть закрытыми.

Водопрпускные трубы системы поверхностного водоотведения, элементы колодцев и камер подземных инженерных коммуникаций (тепловых и кабельных сетей, водопровода, водоотведения, ливневой канализации), дренажных устройств и отстойников системы поверхностного водоотведения, крышки люков, ремонтные вставки и решетки дождеприемников, имеющие значительный износ или повреждения, которые могут повлечь за собой просадки, провалы, открытие люка, устройства, опрокидывание, сдвиг крышки, решетки (нарушения безопасности эксплуатации), подлежат незамедлительному ремонту или замене.

2) В случае отсутствия на земельных участках, придомовых и приобъектных территориях, строительных площадках, территории индивидуального домовладения централизованной системы ливневой канализации правообладатели указанных объектов обязаны обеспечить устройство системы поверхностного водоотведения, не допуская подтопления прилегающей территории, соседних землепользователей, территорий общего пользования, дорог, тротуаров, проездов.

3) Обследование смотровых и дождеприемных колодцев системы ливневой канализации, элементов системы поверхностного водоотведения, их очистка, обеспечение пропускной способности и безопасности эксплуатации осуществляются правообладателями участков системы водоотведения или правообладателями земельных участков, придомовых и приобъектных территорий, дорог, проездов, в границах которых и на прилегающей территории к которым расположена система водоотведения.

Очистка и обследование проводятся по мере необходимости, но не реже двух раз в год (весной и осенью).

4) Обеспечение надлежащего содержания, технического состояния и безопасной эксплуатации элементов колодцев и камер подземных тепловых, кабельных и телекоммуникационных сетей, сетей водопровода, канализации, в том числе крышек люков, возлагается на правообладателей участков инженерных коммуникаций, а в случае, если сеть является бесхозной, – на правообладателей земельных участков, придомовых и приобъектных территорий, территорий общего пользования, в границах которых и на прилегающей территории к которым расположены указанные элементы.

5) При возникновении подтоплений из-за нарушения работы системы ливневой канализации, системы поверхностного водоотведения ликвидация подтоплений и устранение их последствий (очистка от грязи, восстановление поврежденных элементов благоустройства) производятся лицами, указанными в подпункте 3 пункта 14 настоящих Правил, в течение суток с момента их возникновения. В части элементов благоустройства срок их восстановления может быть увеличен по согласованию с правообладателями элементов благоустройства.

6) При возникновении техногенных подтоплений, вызванных сбросом воды или иных жидкостей (откачка воды из котлованов, аварийная ситуация на тепловых, кабельных и телекоммуникационных сетях, сетях водопровода, канализации, проведение иных работ), ликвидация подтоплений (в летний период) и (или) устранение их последствий (скол и вывоз льда, снега, грязи, восстановление поврежденных элементов благоустройства) производятся правообладателями инженерных коммуникаций, на которых произошла авария, физическими или юридическими лицами, осуществившими или в результате действий (бездействия) которых осуществлен сброс воды или иных жидкостей, в течение суток с момента устранения аварии, причины сброса воды или иных жидкостей. В части элементов благоустройства срок их восстановления может быть увеличен по согласованию с правообладателями элементов благоустройства.

7) Не допускается повреждение наземных частей смотровых и дождеприемных колодцев, линий теплотрасс, водопроводов, линий электропередачи и их изоляции, иных наземных частей линейных сооружений и коммуникаций.

8) Не допускается отсутствие, загрязнение или неокрашенное состояние ограждений, люков смотровых и дождеприемных колодцев, отсутствие наружной изоляции наземных линий теплотрасс, водопроводов и иных наземных частей линейных сооружений и коммуникаций, отсутствие необходимого ремонта или несвоевременное проведение профилактических обследований указанных объектов, их очистки, покраски.

9) В целях поддержания нормальных условий эксплуатации внутриквартальных и домовых сетей линейных сооружений и коммуникаций физическим и юридическим лицам запрещается:

а) открывать люки колодцев и регулировать запорные устройства на магистральных водопровода, канализации, теплотрасс;

б) производить какие-либо работы на данных сетях без разрешения эксплуатирующих организаций;

в) возводить над улицными, дворовыми сетями постройки постоянного и временного характера, заваливать трассы инженерных коммуникаций строительными материалами, мусором и т.п.;

г) оставлять колодцы неплотно закрытыми и (или) закрывать разбитыми крышками;

д) пользоваться пожарными гидрантами в хозяйственных целях;
е) при производстве земляных и дорожных работ на улицах и внутриквартальных территориях сбивать люки и засыпать грунтом колодцы подземных коммуникаций, при асфальтировании – покрывать их асфальтом.

Глава 2. ОЗЕЛЕНЕНИЕ

15. Зеленые насаждения являются обязательным элементом благоустройства территории. При проведении работ по благоустройству необходимо максимальное сохранение существующих зеленых насаждений.

16. Все зеленые насаждения, расположенные на территории муниципального образования города Тынды, независимо от форм собственности составляют зеленый фонд города.

17. Охрану и содержание зеленых насаждений обеспечивают:

1) на территориях общего пользования, полосах отвода или участках, прилегающих к автомобильной дороге общего пользования, охранных зонах объектов инженерной инфраструктуры, – Администрация города Тынды (далее – Администрация), организации, ответственные за их эксплуатацию и содержание;

2) на территориях, имеющих правообладателей, – правообладатели территорий, земельных участков, организации, ответственные за их эксплуатацию и содержание;

3) на прилегающих территориях – физические и юридические лица, обязанные принимать участие, в том числе финансовое, в содержании прилегающих территорий в случаях, предусмотренных настоящими Правилами.

18. Владельцы зеленых насаждений обязаны:

1) обеспечить сохранность и квалифицированный уход за зелеными насаждениями;

2) в летнее время года в сухую погоду обеспечивать полив газонов, цветников, деревьев и кустарников;

3) обеспечить сохранность и целостность газонов;

4) новые посадки и пересадку деревьев и кустарников, а также изменение планировки сетей дорожек, площадок, газонов производить только по проектам, согласованным с исполнительным органом местного самоуправления;

5) при наличии водоемов на объектах озеленения содержать их в чистоте и производить их капитальную очистку не реже одного раза в 10 лет.

19. Общий контроль и координацию работ по созданию, охране и содержанию зеленых насаждений на территории городского округа осуществляет Администрация.

20. На территории города следует использоваться два вида озеленения: стационарное – посадка растений в грунт и мобильное – посадка растений в специальные передвижные емкости (контейнеры, вазоны и т.п.).

Стационарное и мобильное озеленение используют для создания архитектурно-ландшафтных объектов (газонов, садов, цветников, площадок с кустами и деревьями и т.п.) на естественных и искусственных элементах рельефа, крышах (крышное озеленение), фасадах (вертикальное озеленение) зданий и сооружений.

21. При озеленении территории общественных пространств и объектов рекреации, в том числе с использованием вертикального озеленения, необходимо предусматривать устройство газонов, цветочное оформление.

22. Вертикальное озеленение:

1) стационарное, мобильное и смешанное вертикальное озеленение может предусматриваться при разработке проектов строительства, реконструкции и капитального ремонта зданий и сооружений любого назначения, их фрагментов, если эти здания и сооружения имеют фасады или широкие (шириной не менее 5 м) плоскости наружных стен без проемов. Высота вертикального озеленения должна ограничиваться тремя этажами;

2) при проектировании вертикального озеленения необходимо предусмотреть обеспечение безопасности крепления и использования грунтового покрытия, контейнеров, вазонов;

3) в целях предотвращения повреждения растениями отделки фасадов зданий и сооружений при их вертикальном озеленении на фасадных поверхностях следует надежно закреплять конструкции в виде решеток, систем вертикальных стержней или тросов, точечных консолей-опор для кашпо и т.п.; при размещении таких конструкций необходимо учитывать обеспечение наличия воздушного зазора между растениями и фасадом, величину воздушного зазора рекомендуется назначать в зависимости от вида используемых растений не менее 20 см;

4) устройство вертикального озеленения на зданиях и сооружениях не должно приводить к нарушению предъявляемых к ним противопожарных требований;

5) конструкции, применяемые для вертикального озеленения, следует выполнять из долговечных и огнестойких материалов, в местах крепления конструкции к фасаду следует обеспечивать сохранность наружных ограждений озеленяемого объекта.

23. Требования к производству работ на объектах озеленения:

1) при организации строительных площадок вблизи объектов озеленения следует предпринимать меры к сохранению целостности зеленых насаждений, отмеченных в проекте как сохраняемые, посредством ограживания, частичной обрезки низких и широких крон, охранительной обвязки стволов деревьев, связывания крон кустарников, засыпки гравием участков почвы под растениями, расположенными рядом с проездами и стоянками транспортных средств и иной техники в целях предупреждения уплотнения почвы;

2) вертикальная планировка территории, прокладка подземных коммуникаций, обустройство дорог, проездов и тротуаров должны быть закончены перед началом озеленения;

3) при проведении ремонтных, строительных и прочих работ, связанных с нарушением почвенного слоя, необходимо снимать и сохранять плодородный слой почвы для его дальнейшего использования в зеленом строительстве; по окончании производства указанных выше работ необходимо восстановить нарушенные земельные участки и насаждения; восстановление должно быть предусмотрено в проекте производства работ;

4) листья и траву необходимо собирать в кучи с последующим компостированием или удалением в установленном порядке.

24. На озелененных территориях не допускается:

1) размещать застройки, за исключением застроек, предназначенных для обеспечения их функционирования и обслуживания;

2) осуществлять самовольную посадку и вырубку деревьев и кустарников, уничтожение газонов и цветников;

3) передвигаться на транспортных средствах и ставить их на газонах и цветниках вне зависимости от времени года, за исключением случаев осуществления необходимых работ на данных территориях, с условием обязательного проведения восстановительных работ;

4) перемещаться, располагаться для отдыха и игр на газонах садов, скверов, мемориальных зон парков, на бульварах, являющихся объектами озеленения общего пользования;

5) кататься на лыжах и санках на объектах озеленения вне специально отведенных для этого мест;

6) подвешивать к деревьям и иным зеленым насаждениям гамаки, качели, турники, веревки для сушки белья, крепить к деревьям рекламные и информационные щиты и таблички, выносные конструкции, предназначенные для размещения рекламы и иной информации, указатели направления движения к объектам, афиши, объявления, агитационные материалы, технические конструкции, средства информационного обеспечения участников дорожного движения, оттяжки от столбов, заборов, рекламных щитов, электропроводов, ламп, колючих ограждений;

7) устанавливать нестационарные объекты, а также объекты дорожного сервиса, в том числе размещать автостоянки и парковки вне зависимости от времени года;

8) складировать строительные и прочие материалы, отходы, мусор, противогололедные материалы и иные вредные вещества, а также загрязненный песком и противогололедными реагентами снег, сколы льда;

9) осуществлять раскопку под огородами;

10) выгуливать на газонах и цветниках домашних животных;

11) сжигать листья, траву, ветки, а также осуществлять их смет в лотки и иные водопропускные устройства;

12) сбрасывать смет и мусор на газоны;

13) разжигать костры, в том числе проводить мероприятия, предусматривающие использование открытого огня, использовать мангалы и иные приспособления для тепловой обработки пищи с помощью открытого огня;

14) надрезать деревья для добычи сока, смолы, наносить им иные механические повреждения;

15) использовать отходы производства и потребления, в том числе автомобильные покрышки, для благоустройства территории, организации клумб на территории города;

16) вывозить снег с земельных участков, занятых многолетними цветами, а также обнажать от снега участки, занятые посадками недостаточно морозостойких растений;

17) обнажать корни деревьев на расстоянии ближе 1,5 м от ствола и засыпать шейки деревьев землей или строительными отходами.

25. На территории города следует проводить исследования состава почвы (грунтов) на физико-химическую, санитарно-эпидемиологическую и радиологическую безопасность, предусматривать ее рекультивацию в случае превышения допустимых параметров загрязнения.

Глава 3. ВИДЫ ПОКРЫТИЙ

26. Для благоустройства территории определены следующие виды покрытий:

1) твердое покрытие – усовершенствованное покрытие (цементобетонное, асфальтобетонное, из щебня, гравия, обработанных вяжущими материалами) и покрытие переходного типа (из щебня, гравия, шлака, не обработанных вяжущими материалами), каменные мостовые, из грунтов местных малопрочных материалов, обработанных вяжущими материалами;

2) мягкие (некапитальные) – выполняемые из природных или искусственных сыпучих материалов (песок, керамзит, резиновая крошка и др.), находящихся в естественном состоянии, сухих смесей, уплотненных или укрепленных вяжущими;

3) газонные, выполняемые по специальным технологиям подготовки и посадки травяного покрова;

4) комбинированные, представляющие сочетания покрытий, указанных выше (например, плитка, утопленная в газон, и т.п.).

27. Владельцам объектов не рекомендуется допускать наличия участков почвы без перечисленных видов покрытий.

28. Применяемый вид покрытия должен быть прочным, ремонтпригодным, экологичным, не допускающим скольжения. Выбор видов покрытия следует принимать в соответствии с их целевым назначением: твердых – с учетом возможных предельных нагрузок, характера и состава движения, противопожарных требований, действующих на момент проектирования; мягких – с учетом их специфических свойств при благоустройстве отдельных видов территорий (детских, спортивных площадок, площадок для выгула собак, прогулочных дорожек и т.п. объектов); газонных и комбинированных, как наиболее экологичных.

29. Твердые виды покрытия должны быть с шероховатой поверхностью с коэффициентом сцепления в сухом состоянии не менее 0,6, в мокром – не менее 0,4. Не допускается применение в качестве покрытия кафельной, метлахской плитки, гладких или отполированных плит из искусственного и естественного камня на территории пешеходных коммуникаций, на ступенях лестниц, площадках крылец входных групп зданий.

30. Следует соблюдать уклон поверхности твердых видов покрытия, обеспечивающий отвод поверхностных вод – на водоразделах при наличии системы дождевой канализации его следует назначать не менее 4 промилле, при отсутствии системы дождевой канализации – не менее 5 промилле. Максимальные уклоны следует назначать в зависимости от условий движения транспорта и пешеходов.

31. Колористическое решение применяемого вида покрытия следует выполнять с учетом цветового решения формируемой среды, а на территориях общественных пространств города – соответствующей концепции цветового решения этих территорий.

Глава 4. СОПРЯЖЕНИЯ ПОВЕРХНОСТЕЙ

32. К элементам сопряжения поверхностей относят различные виды бортовых камней, пандусы, ступени, лестницы.

33. Бортовые камни:

1) на стыке тротуара и проезжей части следует устанавливать дорожные бортовые камни, бортовые камни следует устанавливать с нормативным превышением над уровнем проезжей части не менее 150 мм, которое должно сохраняться и в случае ремонта поверхностей покрытий, для предотвращения наезда автотранспорта на газон в местах сопряжения покрытия проезжей части с газоном рекомендуется применение повышеного бортового камня на улицах общегородского значения, а также площадках автостоянок при крупных объектах обслуживания;

2) при сопряжении покрытия пешеходных коммуникаций с газоном необходимо устанавливать садовый борт, дающий превышение над уровнем газона не менее 50 мм на расстоянии не менее 0,5 м, на территории пешеходных зон возможно использование естественных материалов (кирпич, дерево, валуны, керамический борт и т.п.) для оформления примыкания различных типов покрытия.

34. Лестницы, пандусы:

1) при уклонах пешеходных коммуникаций более 60 промилле следует предусматривать устройство лестниц. На основных пешеходных коммуникациях в местах размещения учреждений здравоохранения и других объектов массового посещения ступени и лестницы следует предусматривать при уклонах более 50 промилле, обязательно сопровождая их пандусом. При пересечении основных пешеходных коммуникаций с проездами или в иных случаях, оговоренных в задании на проектирование, следует предусматривать бордюрный пандус для обеспечения спуска с покрытия тротуара на уровень дорожного покрытия;

2) при проектировании открытых лестниц на перепадах рельефа высоту ступеней рекомендуется назначать не более 120 мм, ширину - не менее 400 мм и уклон 10 - 20 промилле в сторону вышележащей ступени. После каждых 10 - 12 промилле ступеней следует устраивать площадки длиной не менее 1,5 м. Все ступени наружных лестниц в пределах одного марша следует устанавливать одинаковыми по ширине и высоте подъема ступеней. При проектировании лестниц в условиях реконструкции сложившихся территорий города высота ступеней может быть увеличена до 150 мм, а ширина ступеней и длина площадки – уменьшены до 300 мм и 1,0 м соответственно;

3) пандус должен соответствовать требованиям СП 59.13330.2016 «СНиП 35-01-2001 Доступность зданий и сооружений для маломобильных групп населения»;

4) при повороте пандуса или его протяженности более 9 м, не реже чем через каждые 9 м необходимо предусматривать горизонтальные площадки размером 1,5 x 1,5 м;

5) по обеим сторонам лестницы или пандуса должны быть устроены поручни на высоте 800 - 920 мм круглого или прямоугольного сечения, удобного для охвата рукой и отстоящего от стены на 40 мм. При ширине лестниц 2,5 м и более следует предусматривать разделительные поручни. Длину поручней следует устанавливать больше длины пандуса или лестницы с каждой стороны не менее чем на 0,3 м, с округленными и гладкими концами поручней.

Глава 5. ОГРАЖДЕНИЯ

35. Устройство ограждений является дополнительным элементом благоустройства. В целях благоустройства на территории города применяются различные виды ограждений. Ограждения различаются:

- 1) по назначению (декоративные, защитные, их сочетание);
- 2) по высоте (низкие - 0,3 - 1,0 м, средние - 1,1 - 1,7 м, высокие - 1,8 - 3,0 м);
- 3) по виду материала (металлические, железобетонные и др.);
- 4) по степени проницаемости для взгляда (прозрачные, глухие);
- 5) по степени стационарности (постоянные, временные, передвижные).

36. Проектирование и возведение ограждений рекомендуется производить в зависимости от их местоположения и назначения согласно действующим ГОСТ, каталогам сертифицированных изделий, проектам индивидуального проектирования. Ограждения автомобильных дорог и транспортных сооружений города должны соответствовать ГОСТ Р 52289-2019, ГОСТ 26804-2012.

Ограждения территорий объектов культурного наследия следует выполнять в соответствии с градостроительными регламентами, установленными для данных территорий.

На территориях общественного, жилого, рекреационного назначения не допускается проектирование глухих и железобетонных ограждений.

Ограждения промышленных, специальных территорий могут выполняться из декоративных железобетонных панелей.

При проектировании средних и высоких видов ограждений в местах пересечения с подземными сооружениями предусматриваются конструкции ограждений, позволяющие производить ремонтные или строительные работы.

37. В местах примыкания газонов к проездам, стоянкам автотранспорта, в местах возможного наезда автомобилей на газон и выпатывания троп через газон рекомендуется предусматривать размещение защитных металлических ограждений высотой не менее 0,5 м.

38. В случае произрастания деревьев в зонах интенсивного пешеходного движения или в зонах производства строительных и реконструктивных работ при отсутствии иных видов защиты следует предусматривать защитные приствольные ограждения высотой 0,9 м и более, диаметром 0,8 м и более в зависимости от возраста, породы дерева и прочих характеристик.

39. При создании и благоустройстве ограждений рекомендуется учитывать необходимость:

- 1) разграничения зеленой зоны (газоны, клумбы, парки) с маршрутами пешеходов и транспорта;
- 2) проектирования дорожек и тротуаров с учетом потоков людей и маршрутов;
- 3) разграничения зеленых зон и транзитных путей с помощью применения приемов разноуровневой высоты или создания зеленых кустовых ограждений;
- 4) проектирования изменения высоты и геометрии бордюрного камня с учетом сезонных снежных отвалов;
- 5) использования бордюрного камня;

6) замены зеленых зон мошением в случаях, когда ограждение не имеет смысла ввиду небольшого объема зоны или архитектурных особенностей места;

7) использования (в особенности на границах зеленых зон) многолетних всевозможных кустистых растений;

8) использования по возможности светоотражающих фасадных конструкций для затененных участков газонов;

9) использования цветографического оформления ограждений согласно палитре цветových решений, утверждаемой Администрацией с учетом рекомендуемых натуральных цветов материалов (камень, металл, дерево и подобные), нейтральных цветов (черный, белый, серый, темные оттенки других цветов).

Глава 6. МАЛЫЕ АРХИТЕКТУРНЫЕ ФОРМЫ

40. К малым архитектурным формам (МАФ) относятся элементы монументально-декоративного оформления, устройства для оформления мобильного и вертикального озеленения, водные устройства, городская мебель, коммунально-бытовое и техническое оборудование на территории города. При проектировании, выборе и размещении малых архитектурных форм рекомендуется пользоваться каталогами сертифицированных изделий.

41. При проектировании, выборе МАФ рекомендуется учитывать:

- 1) соответствие материалов и конструкции МАФ климату и назначению МАФ;
- 2) антивандальную защищенность - от разрушения, оклейки, нанесения надписей и изображений;
- 3) возможность ремонта или замены деталей МАФ;
- 4) защиту от образования наледи и снежных заносов, обеспечение стока воды;
- 5) удобство обслуживания, а также механизированной и ручной очистки территории рядом с МАФ и под конструкцией;
- 6) эргономичность конструкций (высоту и наклон спинки, высоту урн и прочее);
- 7) расцветку, не диссонирующую с окружением;
- 8) безопасность для потенциальных пользователей;
- 9) стилистическое сочетание с другими МАФ и окружающей архитектурой;
- 10) соответствие характеристикам зоны расположения: утилитарный, минималистический дизайн для тротуаров дорог, более сложный, с элементами декора - для рекреационных зон и дворов.

42. Для оформления мобильного и вертикального озеленения следует применять такие виды устройств как трельяжи, шпалеры, перголы, цветочницы, вазоны.

43. К водным устройствам относятся фонтаны, родники. Водные устройства всех видов следует снабжать водосливными трубами, отводящими избыток воды в дренажную сеть и ливневую канализацию.

44. К мебели города (городская мебель) относятся различные виды скамей отдыха, размещаемые на территории общественных пространств и рекреаций.

Скамьи рекомендуется устанавливать на твердые виды покрытия или фундамент. Фундамент рекомендуется выполнять не выступающим над поверхностью земли. Высоту скамьи для отдыха взрослого человека от уровня покрытия до плоскости сидения рекомендуется принимать в пределах 420 - 480 мм. В зонах отдыха, на детских площадках может допускаться установка скамьи на мягкие виды покрытия.

45. Уличное коммунально-бытовое оборудование может быть представлено различными видами мусоросборников – контейнеров и урн. Нормы установки уличных урн для мусора должны соответствовать СанПиН 2.1.3684-21:

1) для сбора бытового мусора на улицах, площадях, объектах рекреации следует применять малогабаритные (малые) контейнеры (менее 0,5 куб. м) и (или) урны, устанавливая их у входов в объекты торговли и общественного питания, другие учреждения общественного назначения, жилые дома и сооружения транспорта (вокзалы, остановки). Интервал при расстановке малых контейнеров и урн должен составлять: на основных пешеходных коммуникациях – не более 60 м, других территорий города – не более 100 м. На территории объектов рекреации расстановку малых контейнеров и урн следует предусматривать у скамьи, некапитальных нестационарных сооружений и уличного технического оборудования, ориентированных на продажу продуктов питания;

2) при организации мелкорозничной торговли допускается использование емкостей для сбора мусора, удаляемых по окончании торговли вместе с объектом торговли;

3) запрещается установка в качестве урн для мусора приспособленной тары (коробки, ведра и тому подобное);

4) на период проведения городских праздничных мероприятий в местах массовых гуляний горожан владельцы прилегающих объектов торговли и общественного питания обязаны размещать дополнительные урны и контейнеры с последующей организацией вывоза мусора.

46. К уличному техническому оборудованию относятся почтовые ящики, элементы инженерного оборудования (подъемные площадки для инвалидов колясок, смотровые люки, решетки дождеприемных колодцев, вентиляционные шахты подземных коммуникаций, шкафы телефонной связи и т.п.).

Установка уличного технического оборудования должна обеспечивать удобный подход к оборудованию и соответствовать СП 59.13330.2016. Свод правил. Доступность зданий и сооружений для маломобильных групп населения. Актуализированная редакция СНиП 35-01-2001 (далее – СП 59.13330.2016).

Оформление элементов инженерного оборудования не должно нарушать уровень благоустройства формируемой среды, ухудшать условия передвижения, противоречить техническим условиям эксплуатации.

47. Содержание малых архитектурных форм осуществляется правообладателями земельных участков в границах предоставленных земельных участков, на территориях общего пользования – обеспечивается Администрацией на основании договора с организацией, выигравшей конкурс на проведение данных видов работ по результатам размещения муниципального заказа.

48. Владельцы малых архитектурных форм обязаны:

- 1) содержать малые архитектурные формы в чистоте и исправном состоянии;

2) в весенний период производить плановый осмотр малых архитектурных форм, производить их очистку от старой краски, ржавчины, промывку, окраску, а также замену сломанных элементов;

3) в зимний период очищать малые архитектурные формы, а также подходы к ним от снега и наледи;

4) обустраивать песочницы с гладкой ограждающей поверхностью, менять песок в песочницах не менее одного раза в год;

5) следить за соответствием требованиям прочности, надежности и безопасности конструктивных элементов оборудования детских, спортивных, хозяйственных площадок и площадок для отдыха;

6) в период работы фонтанов производить ежедневную очистку водной поверхности от мусора.

49. Не допускается:

1) использовать малые архитектурные формы не по назначению (отдых взрослых на детских игровых площадках, сушка белья на спортивных площадках и т.д.);

2) развешивать и наклеивать любую информационно-печатную продукцию на малых архитектурных формах;

3) ломать и повреждать малые архитектурные формы и их конструктивные элементы;

4) купаться в фонтанах.

Глава 7. ИГРОВОЕ И СПОРТИВНОЕ ОБОРУДОВАНИЕ

50. Игровое и спортивное оборудование на территории города представлено игровыми, физкультурно-оздоровительными устройствами, сооружениями и (или) их комплексами.

51. Игровое оборудование должно соответствовать требованиям санитарно-гигиенических норм, охраны жизни и здоровья ребенка, быть удобным в технической эксплуатации, эстетически привлекательным. Рекомендуется применение модульного оборудования, обеспечивающего разнообразность сочетаний элементов.

52. Требования к материалу игрового оборудования и условиям его обработки:

1) деревянное оборудование должно быть выполнено из твердых пород дерева со специальной обработкой, предотвращающей гниение, усыхание, возгорание, сколы; отполировано, острые углы закруглены;

2) металл следует применять преимущественно для несущих конструкций оборудования, иметь надежные соединения и соответствующую обработку (влагостойкая покраска, антикоррозийное покрытие); допускается применение металлопластика;

3) оборудование из пластика и полимеров должно иметь гладкую поверхность и яркую, чистую цветовую гамму окраски, не выцветающей от воздействия климатических факторов.

53. Игровое оборудование детских площадок должно удовлетворять требованиям «ГОСТ Р 52169-2012. Национальный стандарт Российской Федерации. Оборудование и покрытия детских игровых площадок. Безопасность конструкции и методы испытаний. Общие требования».

54. При размещении игрового оборудования на детских игровых площадках рекомендуется соблюдать минимальные расстояния безопасности (2 – 3 м от игрового оборудования). В пределах указанных расстояний на участках территории площадки не допускается размещение других видов игрового оборудования, скамей, урн, бортовых камней и твердых видов покрытия, а также веток, стволов, корней деревьев. Параметры игрового оборудования должны удовлетворять требованиям «ГОСТ Р 52167-2012. Национальный стандарт Российской Федерации. Оборудование и покрытия детских игровых площадок. Безопасность конструкции и методы испытаний качелей. Общие требования (далее – ГОСТ Р 52167-2012) и Технического регламента Евразийского экономического союза «О безопасности оборудования для детских игровых площадок», утвержденного решением Совета Евразийской экономической комиссии от 17.05.2017 №21» (далее – ТР ЕАЭС 042/2017).

55. Спортивное оборудование предназначено для всех возрастных групп населения, размещается на спортивных, физкультурных площадках либо на специально оборудованных пешеходных коммуникациях (тропы здоровья) в составе рекреаций. Спортивное оборудование в виде специальных физкультурных снарядов и тренажеров может быть как заводского изготовления, так и выполнено из бревен и брусьев со специально обработанной поверхностью, исключающей получение травм (отсутствие трещин, сколов и т.п.). При размещении спортивного оборудования необходимо руководствоваться каталогами сертифицированного оборудования.

Глава 8. ОСВЕЩЕНИЕ И ОСВЕТИТЕЛЬНОЕ ОБОРУДОВАНИЕ

56. На территории города должно применяться функциональное (ФО), архитектурное (АО) и информационное (СИ) освещение с целью решения утилитарных, светопланировочных и светокомпозиционных задач, в т.ч. при необходимости светоцветового зонирования территорий города и формирования системы светопрозрачных ансамблей.

57. При проектировании и установке каждой из трех основных групп осветительных установок (функционального, архитектурного освещения, световой информации) должны быть обеспечены:

1) количественные и качественные показатели, предусмотренные действующими нормами искусственного освещения жилых территорий и наружного архитектурного освещения согласно «СП 52.13330.2016. Свод правил. Естественное и искусственное освещение. Актуализированная редакция СНиП 23-05-95»;

2) соответствие работы установок Правилам устройства электроустановок (ПУЭ), безопасность населения, обслуживающего персонала и, в необходимых случаях, защищенность от вандализма;

3) экономичность и энергоэффективность применяемых установок, рациональное распределение и использование электроэнергии;

4) эстетика элементов осветительных установок, их дизайн, качество материалов и изделий с учетом восприятия в дневное и ночное время;

5) удобство обслуживания и управления при разных режимах работы установок.

58. Функциональное освещение (далее – ФО) осуществляется стационарными установками освещения дорожных покрытий и пространств в транспортных и пешеходных зонах. Установки ФО, как правило, подразделяют на обычные, высокомащтабные, парапетные, газонные и встроенные.

59. В обычных установках светильники располагаются на опорах (венчающие, консольные), подвесах или фасадах (бра, плафоны). Их применяют в транспортных и пешеходных зонах как наиболее традиционные.

60. Высокомащтабные установки используются для освещения обширных пространств.

61. В парапетных установках светильники встраиваются линией или пунктиром в парапет, ограждающий проезжую часть путепроводов, мостов, эстакад, пандусов, развязок, а также тротуары и площадки. Их применение рекомендуется обосновать технико-экономическими и (или) художественными аргументами.

62. Газонные светильники обычно служат для освещения газонов, цветников, пешеходных дорожек и площадок. Они могут предусматриваться на территориях общественных пространств и объектов рекреации в зонах минимального вандализма.

63. Светильники, встроенные в ступени, подпорные стенки, ограждения, цоколи зданий и сооружений, малые архитектурные формы (далее – МАФ), используются для освещения пешеходных зон территорий общественного назначения.

64. Архитектурное освещение (далее – АО) применяется для формирования художественно-выразительной визуальной среды в вечернее время, выявления из тонкости и образной интерпретации памятников архитектуры, истории и культуры, инженерного и монументального искусства, МАФ, доминантных и достопримечательных объектов, ландшафтных композиций, создания световых ансамблей. Оно обычно осуществляется стационарными или временными установками освещения объектов главным образом наружного освещения их фасадных поверхностей.

65. К временным установкам АО относится праздничная иллюминация: световые гирлянды, сетки, контурные обтяжки, светографические элементы, панно и объемные композиции из ламп накаливания, разрядных, светодиодов, световодов, световые проекции, лазерные рисунки и т.п.

66. В целях архитектурного освещения могут использоваться также установки ФО – для монтажа прожекторов, нацеливаемых на фасады зданий, сооружений, зеленых насаждений, для иллюминации, световой информации и рекламы, элементы которых могут крепиться на опорах уличных светильников.

67. Световая информация (далее – СИ), в том числе световая реклама, как правило, предназначена для ориентации пешеходов и водителей автотранспорта в пространстве, в том числе для решения светокомпозиционных задач с учетом гармоничности светового ансамбля, не противоречащего действующим правилам дорожного движения.

Глава 9. СРЕДСТВА НАРУЖНОЙ РЕКЛАМЫ И ИНФОРМАЦИИ

68. Размещение средств наружной рекламы и информации на территории города следует осуществлять в соответствии с ГОСТ Р 52044-2003 «Наружная реклама на автомобильных дорогах и территориях городских и сельских поселений. Общие технические требования к средствам наружной рекламы. Правила размещения».

69. Установку информационных конструкций (далее – вывесок), а также размещение иных графических элементов осуществляется в соответствии с Федеральным законом «О рекламе» и правовыми актами Администрации города Тынды.

70. Организациям, эксплуатирующим световые рекламы и вывески, рекомендуется обеспечивать своевременную замену перегоревших газосветовых трубок и электроламп. В случае неисправности отдельных знаков рекламы или вывески рекомендуется выключать полностью.

71. Расклейку газет, афиш, плакатов, различного рода объявлений и реклам рекомендуется разрешать на специально установленных стендах. Для малоформатных листовых афиш зрелищных мероприятий возможно дополнительное размещение на временных строительных ограждениях.

72. Очистку от объявлений опор электротранспорта, уличного освещения, цоколя зданий, заборов и других сооружений рекомендуется осуществлять организациям, эксплуатирующим данные объекты.

73. Навигация размещается в удобных местах, не вызывая визуальный шум и не перекрывая архитектурные элементы зданий.

74. Организации уличного искусства (стрит-арт, граффити, муралы).

75. Изображение (рисунок, надпись, инсталляция) уличного искусства может использоваться при оформлении стен зданий, сооружений и других объектов на территории муниципального образования города Тынды с учетом архитектурно-художественных параметров фасадов зданий, сооружений и не ухудшать восприятие сложившейся городской среды.

Порядок организации уличного искусства (стрит-арт, граффити, муралы) на территории муниципального образования города Тынды устанавливается муниципальным правовым актом Администрации города Тынды.

76. Требования и особенности размещения вывесок на зданиях и сооружениях города Тынды установлены в приложении 1 к настоящим Правилам.

Глава 10. НЕКАПИТАЛЬНЫЕ НЕСТАЦИОНАРНЫЕ СООРУЖЕНИЯ

77. Размещение нестационарных торговых объектов на территории города Тынды осуществляется в соответствии со схемой, утвержденной муниципальным правовым актом Администрации города Тынды, с соблюдением требований санитарно-эпидемиологических, строительных норм и правил, пожарной безопасности, безопасности дорожного движения, технических регламентов и настоящих Правил.

Размещение нестационарных торговых объектов на земельных участках, находящихся в частной собственности и переданных в аренду (постоянное (бессрочное), безвозмездное пользование), осуществляется при условии согласования с Администрацией города Тынды архитектурно-художественного решения внешнего вида НТО, а также с соблюдением требований санитарно-эпидемиологических, строительных норм и правил, пожарной безопасности, безопасности дорожного движения, технических регламентов и настоящих Правил.

Выпуск № 22 (66) от 15.10.2021

78. К внешнему виду нестационарного торгового объекта предъявляются следующие основные архитектурно-художественные требования:

- 1) внешний вид нестационарного торгового объекта должен отвечать архитектурному облику сложившейся застройки;
- 2) конструкция нестационарного торгового объекта должна быть выполнена из материала, обладающего негорючими свойствами, не терять своих качеств при долговременной эксплуатации, а также предусматривать возможность ее демонтажа с сохранением возможности последующей сборки и дальнейшей эксплуатации;
- 3) максимально допустимая высота нестационарного торгового объекта составляет 3,5 метра;
- 4) нестационарный торговый объект должен соответствовать типовому архитектурно-художественному решению, в том числе цветовому и конструктивному, предусмотренному для нестационарного торгового объекта соответствующего типа и вида приложением 2 к настоящим Правилам;
- 5) допускается соответствие нестационарного торгового объекта индивидуальному архитектурно-художественному решению, учитывающему наличие торговой марки, торгового знака, фирменного стиля, согласованному с Администрацией города Тынды.

Размещение нестационарных торговых объектов, не соответствующих утвержденным типовым архитектурным решениям, запрещается.

79. К конструктивным элементам внешнего благоустройства места размещения нестационарного торгового объекта предъявляются следующие основные требования:

- 1) установка нестационарного торгового объекта осуществляется на площадку с твердым видом покрытия (асфальтобетон, тротуарная плитка). Типовое решение площадки с твердым видом покрытия предусмотрено приложением 3 к настоящим Правилам.

2) место размещения нестационарного торгового объекта может оборудоваться цветочницами (вазонами) и кашпо с декоративными растениями.

80. Отделочные материалы некапитальных нестационарных сооружений должны отвечать санитарно-гигиеническим требованиям, нормам противопожарной безопасности, архитектурно-художественным требованиям городского дизайна и освещения, характеру сложившейся среды города и условиям долговременной эксплуатации. При остеклении витрин применяются бесколочные, ударостойкие материалы, безопасные упрочняющие многослойные пленочные покрытия, поликарбонатные стекла. При проектировании мини-маркетов, мини-рынков, торговых рядов применяются быстровозводимые модульные комплексы, выполняемые из легких конструкций.

81. Не допускается:

- 1) размещение нестационарного холодильного оборудования на всей территории города Тынды вне зданий, строений, сооружений и (или) нестационарных торговых объектов;
- 2) возводить к нестационарным объектам пристройки, козырьки, навесы и прочие конструкции, не предусмотренные проектами;
- 3) складировать тару, товары, детали, иные предметы бытового и производственного характера у нестационарных объектов и на их крышах, а также использовать нестационарные объекты под складские цели;
- 4) загромождать оборудованием, отходами противопожарные разрывы между нестационарными объектами;
- 5) размещение некапитальных нестационарных сооружений с нарушением требований санитарно-эпидемиологических, строительных норм и правил, пожарной безопасности, безопасности дорожного движения, технических регламентов.

82. Запрещается размещение некапитальных нестационарных сооружений под козырьками вестибюлей, в арках зданий, на газонах, площадках (детских, отдыха, спортивных, транспортных стоянок), в охранный зоне водопроводных и канализационных сетей, трубопроводов, ближе 25 м от вентиляционных шахт, 20 м от окон жилых помещений, перед витринами торговых предприятий, 3 м от ствола дерева.

83. Обязанность по содержанию территории в надлежащем санитарном состоянии, а также по обеспечению сохранности зеленых насаждений и осуществлению ее благоустройства возлагается на собственников данных объектов, если иное не предусмотрено законом или договором.

84. Сооружения нестационарных торговых объектов размещаются на территориях пешеходных зон, в парках, садах, на бульварах. Сооружения устанавливаются на твердые виды покрытия, оборудуются осветительным оборудованием, урнами и малыми контейнерами для мусора.

85. Размещение остановочных павильонов производится в местах остановок наземного пассажирского транспорта. Для установки павильона используется площадка с твердыми видами покрытия размером 2,0 x 5,0 м и более. Расстояние от края проезжей части до ближайшей конструкции павильона должно быть не менее 1,5 м, расстояние от боковых конструкций павильона до ствола деревьев – не менее 2,0 м. При проектировании остановочных пунктов и размещении ограждений остановочных площадок необходимо руководствоваться соответствующими ГОСТ и СНиП. При желании или невозможности совмещения запрещено устанавливать НТО ближе 30 м к остановочному павильону.

86. Размещение туалетных кабин производится при отсутствии или недостаточной пропускной способности общественных туалетов в местах проведения массовых мероприятий, при крупных объектах торговли и услуг, на территории объектов рекреации (парках, садах), в местах установки городских АЗС, на автостоянках. При нестационарных торговых объектах питания размещение туалетных кабин производится при отсутствии общественных туалетов на прилегающей территории в зоне доступности 200 м.

Не допускается размещение туалетных кабин на придомовой территории. Расстояние от туалетных кабин до жилых и общественных зданий должно быть не менее 20 м. Туалетную кабинку необходимо устанавливать на твердые виды покрытия.

87. При эксплуатации нестационарных торговых объектов собственники указанных объектов, если иное не предусмотрено законом или договором, обязаны обеспечивать соблюдение требований, предусмотренных нормативными правовыми актами Российской Федерации, Амурской области и муниципального образования города Тынды, в том числе производить:

- 1) очистку прилегающей территории от снега, наледи;
- 2) посылку прилегающей территории противогололедным материалом;
- 3) вывоз снежной массы в места, установленные правовым актом Администрации города Тынды;
- 4) ежедневный вывоз мусора в соответствии с договором и графиком на вывоз мусора в места, установленные правовым актом Администрации города Тынды;
- 5) не реже одного раза в год (в апреле) покраску объекта в соответствии с общегородским планом подготовки объектов, торговли и услуг к летнему периоду;
- 6) ремонт и замену пришедших в негодность частей конструкций по мере необходимости, а в случаях угрозы безопасности граждан – незамедлительно, ремонт должен осуществляться с учетом сохранения внешнего вида и цветового решения, определенных проектной документацией;
- 7) промывку объекта по мере необходимости (кроме зимнего периода);
- 8) следить за сохранностью зеленых насаждений, газонов, бордюрного камня, малых архитектурных форм (при их наличии) на прилегающей территории, содержать указанную территорию в соответствии с требованиями, установленными настоящими Правилами.

88. В зоне нестационарного торгового объекта, а также на прилегающей территории запрещаются:

- 1) складирование тары (в том числе на крышах объектов);
- 2) складирование бытового и строительного мусора, производственных отходов;
- 3) складирование спиленных деревьев, листвы и снега.

89. В зимний период дорожки, лавочки, урны и элементы благоустройства, а также пространство перед ними и с боков, подходы к ним должны быть очищены от снега и наледи.

Запрещается выдвигать или перемещать на проезжую часть магистралей, улиц и проездов снег, счищаемый с территории вокруг торговых объектов.

90. Выявление самовольно установленных некапитальных нестационарных объектов осуществляется уполномоченным органом при осуществлении контроля в сфере благоустройства территории города Тынды и за соблюдением настоящих Правил в порядке, установленном действующим законодательством.

Глава 11. ОФОРМЛЕНИЕ И ОБОРУДОВАНИЕ ОБЪЕКТОВ

91. Оформление и оборудование объектов включает колористическое решение внешних поверхностей стен, отделку крыши, некоторые вопросы оборудования конструктивных элементов здания (входные группы, цоколи и др.), размещение антенн, водосточных труб, отмостки, домовых знаков, защитных сеток и т.п.

92. Колористическое решение объектов рекомендуется осуществлять с учетом концепции общего цветового решения застройки улиц и территорий.

93. Размещение наружных кондиционеров и антенн – "тарелок" на объектах, расположенных вдоль магистральных улиц, рекомендуется предусматривать со стороны дворовых фасадов.

94. При организации стока воды со скатных крыш через водосточные трубы следует:

- 1) не допускать свободного падения воды из выходного отверстия трубы более 200 мм;
- 2) предусматривать в местах стока воды из трубы на основные пешеходные коммуникации наличие твердого покрытия с уклоном не менее 5 промилле в направлении водоотводных лотков, либо устройство лотков в покрытие;
- 3) предусматривать устройство дренажа в местах стока воды из трубы на газон или иные мягкие виды покрытия;
- 4) для предотвращения образования сосулек рекомендуется применение электрического контура по внешнему периметру крыш скатных конструкций.

95. Входные группы объектов жилого и общественного назначения должны быть оборудованы осветительным оборудованием, навесом (козырьком), элементами сопряжения поверхностей (ступени и т.п.), устройствами и приспособлениями для перемещения инвалидов и маломобильных групп населения (пандусы, перила и пр.), иметь твердое, плиточное либо асфальтобетонное покрытие.

96. Обязательный перечень элементов благоустройства территорий, прилегающих к входным группам объектов общественного назначения, включает пешеходные дорожки с твердым, плиточным либо асфальтобетонным покрытием, элементы сопряжения поверхностей, площадки для временной парковки легковых автомобилей (приобъектные стоянки) с асфальтобетонным покрытием, элементы озеленения в виде газонов, цветников либо клумб, элементы защиты насаждений и участков озеленения, урны для мусора, элементы уличного освещения.

97. В состав благоустройства территорий, прилегающих к входным группам, могут включаться элементы мобильного озеленения, уличная мебель, декоративные (низкие, прозрачные) ограждения, элементы праздничного оформления, декоративно-прикладного искусства, декоративные водные устройства.

98. Организация площадок при объектах общественного назначения может быть предусмотрена как в границах территории участка, так и на прилегающих территориях общего пользования.

99. Размещение элементов входных групп (ступеней, пандусов, крылец и пр.) на прилегающие тротуары не допускается.

Глава 12. ПЛОЩАДКИ

100. На территории города рекомендуется размещать следующие виды площадок: для игр детей, отдыха взрослых, занятий спортом, установки мусоросборников, выгула и дрессировки собак, стоянок автомобилей.

101. Детские площадки:

- 1) оптимальный размер игровых площадок для детей дошкольного возраста – 70 - 150 кв. м, для детей школьного возраста – 100 - 300 кв. м, для комплексных игровых площадок – 900 - 1600 кв. м;
- 2) в условиях высокоплотной застройки размеры площадок можно варьировать в зависимости от имеющихся территориальных возможностей;

3) при реконструкции детских площадок во избежание травматизма следует предотвращать наличие на территории площадки выступающих корней или нависающих низких веток, остатков старого, срезанного оборудования (стойки, фундаменты), находящихся над поверхностью земли, незаглубленных в землю металлических перемычек (как правило, у турников и качелей). При реконструкции прилегающих территорий детские площадки следует изолировать от мест ведения работ и складирования строительных материалов;

4) для складирования поверхностей площадки и газона следует применять садовые бортовые камни со скошенными или закругленными краями;

5) на площадках дошкольного возраста не допускается применение видов растений с колючками, а также растений с ядовитыми плодами.

102. Детские игровые и спортивные площадки должны соответствовать следующим требованиям:

1) площадки должны предусматривать современные игровые, спортивные комплексы с оборудованием малых архитектурных форм и спортивного инвентаря для игр детей и занятий физкультурой и спортивного досуга в летний и зимний периоды;

2) оборудование (отдельные элементы или комплекты), установленное (устанавливаемое) на площадках, а также покрытие площадок должны соответствовать государственным стандартам, требованиям безопасности, иметь соответствующие подтверждающие документы (акты (копии) добровольной сертификации (декларирования) и (или) лабораторных испытаний и др.), а также маркировку и эксплуатационную документацию;

3) размещаемое на площадках оборудование должно быть исправно, устойчиво закреплено, без шероховатостей, водостойким, поддаваться очистке и дезинфекционной обработке;

4) выход на площадки следует организовывать с пешеходных дорожек, запрещается организовывать входы на детские площадки через площадки временного хранения транспортных средств;

5) площадки должны быть освещены в вечернее время и оборудуются песочницами, качелями, горками, каруселями, скамейками, навесами и другими элементами;

6) монтаж оборудования на площадках должен производиться в соответствии с инструкцией изготовителя и требованиями ТР ЕАЭС 042/2017 и ГОСТ Р 52167-2012;

7) содержание оборудования и покрытия площадок осуществляется в соответствии с рекомендациями изготовителя и/или требованиями, установленными государственными стандартами и настоящими Правилами;

8) обслуживание площадки включает мероприятия по поддержанию безопасности и качества функционирования оборудования и покрытий площадки; проверку и подтягивание узлов крепления; обновление окраски оборудования; обслуживание ударопоглощающих покрытий; смазку подшипников; восстановление ударопоглощающих покрытий из сыпучих материалов и корректировку их уровня;

9) правообладатель площадки, лицо, эксплуатирующее (обслуживающее) площадку, являются ответственными за состояние и содержание оборудования и покрытия площадки (контроль соответствия требованиям безопасности, техническое обслуживание и ремонт), наличие и состояние документации и информационное обеспечение безопасности площадки;

10) а случае если правообладатель площадки, лицо, эксплуатирующее (обслуживающее) площадку, отсутствуют, контроль за техническим состоянием оборудования и покрытия площадки, техническим обслуживанием и ремонтом, наличием и состоянием документации и информационным обеспечением безопасности площадки осуществляет правообладатель земельного участка, на котором расположена площадка, собственники помещений в многоквартирном доме, на придомовой территории которого размещена площадка;

11) при обнаружении дефектов оборудования, размещенного на площадках, влияющих на безопасность его эксплуатации, дефекты должны быть незамедлительно устранены. Если это невозможно, эксплуатацию оборудования необходимо прекратить либо оборудование должно быть демонтировано и удалено с площадки.

После удаления оборудования оставшийся в земле фундамент также удаляют или ограждают способом, исключающим возможность получения травм.

Лица, производящие ремонтные работы, принимают меры по ограждению места производства работ, исключающему допуск детей и получение ими травм. Ремонтные работы включают замену крепежных деталей, сварочные работы, замену частей оборудования.

103. Площадки отдыха следует размещать на участках жилой застройки (предпочтительно на озелененных территориях жилой группы и микрорайона), в парках и лесопарках. Расстояние от границы площадки отдыха до мест хранения автомобилей следует принимать согласно СанПиН 2.2.1/2.1.1.1200-03. Расстояние от окон жилых домов до границ площадок отдыха должно составлять не менее 10 м.

Обязательный перечень элементов благоустройства на площадке отдыха включает твердые виды покрытия, элементы сопряжения поверхности площадки с газоном, озеленение (не допускается применение растений с ядовитыми плодами), скамьи для отдыха, урны (как минимум, по одной у каждой скамьи), осветительное оборудование.

Функционирование осветительного оборудования рекомендуется обеспечивать в режиме освещения территории, на которой расположена площадка.

104. Проектирование и размещение спортивных площадок рекомендуется осуществлять в зависимости от вида специализации площадки. Расстояние от границы площадки до мест хранения легковых автомобилей должно соответствовать нормам СанПиН 2.2.1/2.1.1.1200-03.

Благоустройство спортивных площадок на территориях участков общеобразовательных школ рекомендуется осуществлять с учетом обслуживания населения прилегающей жилой застройки. Минимальное расстояние от границ спортплощадок до окон жилых домов должно составлять от 20 до 40 м в зависимости от шумовых характеристик площадки.

Озеленение площадок рекомендуется размещать по периметру. Не рекомендуется применять деревья и кустарники, имеющие блестящие листья, дающие большое количество летящих семян, обильно плодоносящих и рано сбрасывающих листву. Для озеленения площадок возможно применять вертикальное озеленение.

105. Контейнерные площадки и площадки для складирования отдельных групп коммунальных отходов – специально оборудованные места, предназначенные для складирования коммунальных отходов. Такие площадки рекомендуется снабжать сведениями о сроках удаления отходов, наименовании организации, выполняющей данную работу, и контактах лица, ответственного за качественную и своевременную работу по содержанию площадки и своевременное удаление отходов. Наличие таких площадок рекомендуется предусматривать в составе территорий и участков любого функционального назначения, где могут накапливаться коммунальные отходы.

Контейнерные площадки совмещаются с площадками для складирования отдельных групп коммунальных отходов, в том числе для складирования крупногабаритных отходов.

Площадки для установки контейнеров должны быть удалены от жилых домов, детских учреждений, спортивных площадок и от мест отдыха населения на расстояние не менее 20 м, но не более 100 м.

Размер площадки на один контейнер рекомендуется принимать 2 - 3 кв. м. Между контейнером и краем площадки размер прохода устанавливается не менее 1,0 м, между контейнерами – не менее 0,35 м, площадка должна иметь твердое водонепроницаемое покрытие и ветрозащитную стенку.

106. Специальные площадки для выгула и (или) дрессировки собак могут размещаться на земельных участках, принадлежащих на праве собственности или ином вещном праве физическим и (или) юридическим лицам, на земельных участках, находящихся в муниципальной или государственной собственности, а также на земельных участках, государственная собственность на которые не разграничена.

Решение о создании специальной площадки для выгула и (или) дрессировки собак принимается:

1) на приобъектных территориях или земельных участках, принадлежащих на праве собственности или ином законном основании, – правообладателями земельных участков или объектов, зданий, строений, сооружений;

2) на придомовых территориях – общим собранием собственников помещений в многоквартирном доме в порядке, установленном жилищным законодательством;

3) на земельных участках, находящихся в муниципальной собственности, а также на земельных участках, государственная собственность на которые не разграничена, – Администрацией города Тынды в порядке, предусмотренном земельным и градостроительным законодательством;

4) на земельных участках, находящихся в государственной собственности, – уполномоченным органом государственной власти субъекта Российской Федерации или Российской Федерации.

107. Площадки для выгула собак должны отвечать следующим требованиям:

1) обеспечение оборудования и содержания площадок для выгула собак осуществляется владельцами животных при обращении в товарищество собственников жилья и клубы собаководов-любителей. Места размещения площадок для выгула собак согласовываются с Администрацией города Тынды;

2) рекомендуемые размеры площадок для выгула собак на территориях жилого назначения – 400 - 600 кв. м, на прочих территориях – до 800 кв. м, в условиях сложившейся застройки допускается уменьшать размер площадок. Расстояние от границы площадки до окон жилых и общественных зданий должно составлять не менее 25 м, а до участков детских учреждений, школ, детских, спортивных площадок, площадок отдыха – не менее 40 м;

3) для покрытия поверхности части площадки, предназначенной для выгула собак, рекомендуется предусматривать выровненную поверхность, обеспечивающую хороший дренаж, не травмирующую конечности животных (газонное, песчаное, песчано-земляное), а также удобство для регулярной уборки и обновления. Поверхность части площадки, предназначенной для владельцев собак, рекомендуется проектировать с твердым или комбинированным видом покрытия (плитка, утопленная в газон и др.). Подход к площадке рекомендуется оборудовать твердым видом покрытия;

4) на территории площадки рекомендуется предусматривать информационный стенд с правилами пользования площадкой;

5) перечень элементов благоустройства территории на площадке для дрессировки собак включает мягкие или газонные виды покрытия, ограждение, скамьи и урны, информационный стенд, осветительное оборудование, специальное тренировочное оборудование;

6) покрытие площадки рекомендуется предусматривать имеющим ровную поверхность, обеспечивающую хороший дренаж, не травмирующую конечности животных (газонное, песчаное, песчано-земляное), а также удобным для регулярной уборки и обновления;

7) площадки для дрессировки собак рекомендуется оборудовать учебными, тренировочными, спортивными снарядами и сооружениями, навесом от дождя, утепленным бытовым помещением для хранения инвентаря, оборудования и отдыха инструкторов;

8) ограждение площадки, как правило, выполняется из легкой металлической сетки высотой не менее 1,5 м. Расстояние между элементами и секциями ограждения, его нижним краем и землей не должно позволять животному покинуть площадку или причинить себе травму.

108. Владельцы домашних животных самостоятельно осуществляют уборку и утилизацию экскрементов своих питомцев.

Владельцы животных должны предотвращать опасное воздействие своих животных на других животных и людей, а также обеспечивать тишину для окружающих в соответствии с санитарными нормами, соблюдать действующие санитарно-гигиенические и ветеринарные правила.

109. Требования к площадкам автостоянок:

1) на территории города рекомендуется предусматривать следующие виды автостоянок: кратковременного и длительного хранения автомобилей, уличных (в виде парковок на проезжей части, обозначенных разметкой), внеуличных (в виде «карманов» и отступов от проезжей части), гостевых (на участке жилой застройки), для хранения автомобилей населения (микрорайонные), приобъектных (у объекта или группы объектов), прочих (грузовых, перехватывающих и др.);

2) расстояние от границ автостоянок до окон жилых и общественных зданий принимается в соответствии со СанПиН 2.2.1/2.1.1.1200-03. На площадках приобъектных автостоянок до мест для автомобилей инвалидов рекомендуется проектировать согласно СП 59.13330.2016. Свод правил. Доступность зданий и сооружений для маломобильных групп населения. Актуализированная редакция СНиП 35-01-2001 с обозначением границы прохода при помощи ярко-желтой разметки;

3) следует учитывать, что не допускается проектировать размещение площадок автостоянок в зоне остановок городского пассажирского транспорта, организацию заездов на автостоянки следует предусматривать не ближе 15 м от конца или начала посадочной площадки;

4) покрытие площадок должно быть аналогичным покрытию транспортных проездов, в отдельных случаях возможно использование газонных решеток;

5) на гостевых и приобъектных стоянках запрещается хранение разукомплектованного и неисправного автомобильного транспорта. На всех видах автостоянок запрещается производить ремонтные работы автотранспортных средств, регулировочные работы по работе двигателя и охранных сигнальных систем.

Глава 13. ПЕШЕХОДНЫЕ КОММУНИКАЦИИ

110. При проектировании пешеходных коммуникаций следует обеспечивать минимальное количество пересечений с транспортными коммуникациями, непрерывности системы пешеходных коммуникаций, возможность безопасного, беспрепятственного и удобного передвижения людей, включая инвалидов и маломобильные группы населения. В системе пешеходных коммуникаций рекомендуется выделять основные и второстепенные пешеходные связи.

111. Транспортировка основных пешеходных коммуникаций (тротуары) осуществляется вдоль улиц и дорог или независимо от них.

Во всех случаях пересечения основных пешеходных коммуникаций с транспортными проездами рекомендуется устройство бордюрных пандусов. При устройстве на пешеходных коммуникациях лестниц, пандусов, мостиков рекомендуется обеспечивать создание равнозначной пропускной способности этих элементов. Не допускается использование существующих пешеходных коммуникаций и прилегающих к ним газонов для остановки и стоянки автотранспортных средств.

Общая ширина пешеходной коммуникации в случае размещения на ней некапитальных (нестационарных) объектов, как правило, складывается из ширины пешеходной части, ширины участка, отводимого для размещения сооружения, и ширины буферной зоны (не менее 0,75 м), предназначенной для посетителей и покупателей. Ширину пешеходных коммуникаций на участках возможного встречного движения инвалидов на креслах-колясках следует не менее 1,8 м.

Обязательный перечень элементов благоустройства на территории основных пешеходных коммуникаций включает твердые виды покрытия, элементы сопряжения поверхностей, урны или малые контейнеры для мусора, осветительное оборудование, скамьи (на территории рекреаций). Возможно размещение некапитальных нестационарных сооружений.

В составе комплекса работ по благоустройству проводится осмотр действующих и заброшенных пешеходных маршрутов, проводится инвентаризация бесхозных объектов.

При создании пешеходных тротуаров учитывается следующее:

1) пешеходные тротуары обеспечивают непрерывность связей пешеходных и транспортных путей, а также свободный доступ к объектам массового притяжения, в том числе объектам транспортной инфраструктуры;

2) исходя из текущих планировочных решений по транспортным путям рекомендуется осуществлять проектирование пешеходных тротуаров с минимальным числом пересечений с проезжей частью дорог и пересечений массовых пешеходных потоков.

Покрытие пешеходных дорожек должно быть удобным при ходьбе и устойчивым к износу.

Пешеходные маршруты рекомендуется обеспечить освещением.

Сеть пешеходных дорожек может предусматривать возможности для альтернативных пешеходных маршрутов между двумя любыми точками муниципального образования города Тынды.

При планировании пешеходных маршрутов рекомендуется создание мест для кратковременного отдыха (скамейки и пр.) для маломобильных групп населения.

Пешеходные маршруты рекомендуется озеленять.

Основные пешеходные коммуникации направлены на обеспечение связи жилых, общественных, производственных и иных зданий с учреждениями культурно-бытового обслуживания, рекреационными территориями, а также связь между основными пунктами тяготения в составе общественных зон и объектов рекреации.

112. Второстепенные пешеходные коммуникации обеспечивают связь между застройкой и элементами благоустройства (площадками) в пределах участка территории, а также передвижения на территории объектов рекреации. Ширина второстепенных пешеходных коммуникаций принимается порядка 1,0 - 1,5 м.

На дорожках рекомендуется предусматривать твердые виды покрытия с элементами сопряжения, рекомендуется мощение плиткой.

Глава 14. ТРАНСПОРТНЫЕ ПРОЕЗДЫ

113. Проектирование и сооружение транспортных проездов должны осуществляться с учетом СНиП 2.05.02-85 «Автомобильные дороги». При проектировании проездов следует обеспечивать сохранение или улучшение ландшафта и экологического состояния прилегающих территорий.

Раздел III.

БЛАГОУСТРОЙСТВО НА ТЕРРИТОРИЯХ ОБЩЕСТВЕННОГО НАЗНАЧЕНИЯ

Глава 15. ОБЩИЕ ПОЛОЖЕНИЯ

114. Объектами благоустройства на территориях общественного назначения являются участки и зоны общественной застройки, которые в различных сочетаниях формируют все разновидности общественных территорий города: многофункциональные и специализированные общественные зоны.

115. На территориях общественного назначения при благоустройстве рекомендуется обеспечивать открытость и проницаемость территорий для визуального восприятия (отсутствие глухих оград), условия беспрепятственного передвижения населения (включая маломобильные группы), приемы поддержки исторически сложившейся планировочной структуры и масштаба застройки, достижение стилового единства элементов благоустройства с окружающей городской средой.

116. Проекты благоустройства территорий общественных пространств разрабатываются с учетом потребностей жителей и возможных видов деятельности на данной территории.

117. Обязательный перечень элементов благоустройства на территории общественного назначения города включает твердые виды покрытия, элементы сопряжения поверхностей, озеленение, скамьи, урны и малые контейнеры для мусора, уличное техническое оборудование, осветительное оборудование, оборудование архитектурно-декоративного освещения, носители городской информации, элементы защиты участков озеленения.

118. Требования к оборудованию общественных территорий города Тынды средствами спортивной и детской инфраструктуры устанавливаются в соответствии с рекомендациями, содержащимися в совместном приказе Министерства строительства и жилищно-коммунального хозяйства Российской Федерации и Министерства спорта Российской Федерации от 27.12.2019 №897-пр/1128 «Об утверждении методических рекомендаций по благоустройству общественных и дворовых территорий средствами спортивной и детской игровой инфраструктуры».

Глава 16. ОБЩЕСТВЕННЫЕ ПРОСТРАНСТВА ТЕРРИТОРИЙ ОБЩЕСТВЕННОГО НАЗНАЧЕНИЯ

119. Общественные пространства города включают пешеходные коммуникации, пешеходные зоны, участки активно посещаемой общественной застройки, участки озеленения, расположенные на территории города и многофункциональных зон, центров общегородского и локального значения.

Участки и зоны общественной застройки с активным режимом посещения включают объекты торговли, культуры, искусства, образования, спорта и т.п. и включают прилегающую территорию. Границы прилегающих территорий, подлежащих обслуживанию, утверждаются постановлением Администрации города.

Озеленение на территориях общественных пространств следует производить в виде цветников, газонов, одиночных, групповых, рядовых посадок, вертикальных, многоярусных, мобильных форм озеленения.

120. На территориях общественных пространств рекомендуется размещение произведений декоративно-прикладного искусства, декоративных водных устройств, средств наружной рекламы, нестационарных торговых объектов бытового обслуживания и общественного питания, остановочных павильонов, туалетных кабин.

Глава 17. СПЕЦИАЛИЗИРОВАННЫЕ ТЕРРИТОРИИ ОБЩЕСТВЕННОЙ ЗАСТРОЙКИ

121. Участки специализированных территорий общественной застройки – это участки учреждений с ограниченным или закрытым режимом посещения.

122. Благоустройство специализированных территорий общественной застройки осуществляется в соответствии с заданием на проектирование и отраслевой специализацией.

Раздел IV.

БЛАГОУСТРОЙСТВО НА ТЕРРИТОРИЯХ ЖИЛОГО НАЗНАЧЕНИЯ

Глава 18. ОБЩИЕ ПОЛОЖЕНИЯ

123. На территориях жилого назначения благоустройству подлежат общественные пространства, участки жилой застройки, детских садов, школ, постоянного и временного хранения автотранспортных средств.

124. Обязательный перечень элементов благоустройства на территориях жилого назначения включает твердые виды покрытия (кроме детских игровых площадок), элементы сопряжения поверхностей, урны, малые контейнеры для мусора, осветительное оборудование, носители информации.

Глава 19. ОБЩЕСТВЕННЫЕ ПРОСТРАНСТВА ТЕРРИТОРИЙ ЖИЛОГО НАЗНАЧЕНИЯ

125. Общественные пространства на территориях жилого назначения рекомендуется формировать системой пешеходных коммуникаций, участков учреждений обслуживания жилых групп и микрорайонов, озелененных территорий общего пользования.

126. Для учреждений обслуживания с большим количеством посетителей (торговые центры, рынки, поликлиники, отделения полиции) следует предусматривать устройство приобъектных автостоянок. На участках отделений полиции, пожарных депо, подстанций скорой помощи, рынков, объектов городского значения, расположенных на территориях жилого назначения, можно предусматривать различные по высоте металлические ограждения.

127. Обязательный перечень элементов благоустройства на территории пешеходных коммуникаций и участков учреждений обслуживания жилых групп, микрорайонов, жилых районов включает: твердые виды покрытия, элементы сопряжения поверхностей, урны и контейнеры, осветительное оборудование, носители информации.

128. На территориях пешеходных коммуникаций и участков учреждений обслуживания предусматривать твердые виды покрытия, размещение озеленения, скамей, средств наружной рекламы согласно утвержденной Администрацией города Тынды схеме размещения рекламных конструкций.

129. Озелененные территории общего пользования рекомендуется формировать в виде единой системы озеленения жилых групп, микрорайонов.

130. Возможно размещение средств наружной рекламы, некапитальных нестационарных сооружений.

131. Безопасность общественных пространств на территориях жилого назначения обеспечивается их просматриваемостью со стороны окон жилых домов, а также со стороны прилегающих общественных пространств в сочетании с освещенностью.

Глава 20. УЧАСТКИ ЖИЛОЙ ЗАСТРОЙКИ

132. Благоустройство участков жилой застройки следует производить с учетом коллективного или индивидуального характера пользования придомовой территорией.

133. Перечень элементов благоустройства на территории участка жилой застройки коллективного пользования включает твердые виды покрытия проезда, различные виды покрытия площадок, элементы сопряжения поверхностей, оборудование площадок, озеленение, осветительное оборудование.

134. Благоустройство жилых участков, расположенных в составе сложившейся застройки, на территориях высокой плотности застройки, на реконструируемых территориях следует осуществлять с учетом градостроительных условий.

135. Озеленение участков жилой застройки формировать между отмоской жилого дома и проездом (придомовые полосы озеленения), между проездом и внешними границами участка: на придомовых полосах – цветники, газоны, компактные группы кустарников, невысоких отдельно стоящих деревьев; на остальной территории участка – свободные композиции и разнообразные приемы озеленения.

136. На реконструируемых территориях участков жилой застройки предусматривать удаление больных и ослабленных деревьев, защиту и декоративное оформление здоровых деревьев, ликвидацию самовольной застройки (складов, сараев, стихийно установленных гаражей), замену морально и физически устаревших элементов благоустройства.

Глава 21. УЧАСТКИ ДЕТСКИХ САДОВ И ШКОЛ

137. На территориях участков детских садов и школ следует предусматривать транспортный проезд, пешеходные коммуникации, площадки при входе, площадки для игр детей, занятий спортом, озелененные территории и другие допустимые объекты благоустройства.

138. Обязательный перечень элементов благоустройства на участках учреждений образования включает: твердые виды покрытия проездов, основных пешеходных коммуникаций, элементы сопряжения поверхностей, озеленение, ограждение оборудования площадок, скамьи, урны, осветительное оборудование, носители информационного оформления.

139. В качестве твердых видов покрытий рекомендуется применение цементобетона, асфальтобетона и плиточного мощения.

140. При озеленении территорий детских садов и школ не допускается применение растений с ядовитыми плодами и колочих и плодоносящих растений.

Глава 22. УЧАСТКИ ДЛИТЕЛЬНОГО И КРАТКОВРЕМЕННОГО ХРАНЕНИЯ АВТОТРАНСПОРТНЫХ СРЕДСТВ

141. На участках длительного и кратковременного хранения автотранспортных средств следует предусматривать специально оборудованные площадки и сооружения. Подъездные пути к участкам постоянного и кратковременного хранения автотранспортных средств не должны пересекаться с основными направлениями пешеходных путей. Участок длительного и кратковременного хранения автотранспортных средств следует изолировать от остальной территории полосой зеленых насаждений шириной не менее 3 м. Въезды и выезды должны иметь закругления бортов тротуаров и газонов радиусом не менее 8 м.

142. На пешеходных дорожках следует предусматривать съезд – бордюрный пандус – на уровень проезда (не менее одного на участок).

143. На участках длительного и кратковременного хранения автотранспортных средств рекомендуется формировать посадки густого высокорастущего кустарника с высокой степенью фитонцидности и посадки деревьев вдоль границ участка.

144. Хранение и стоянка личного автотранспорта на дворовых территориях, проездах и транспортных подъездах допускаются в один ряд в отведенных для этих целей местах и должны обеспечивать беспрепятственное продвижение уборочной и специальной техники

Раздел V.

БЛАГОУСТРОЙСТВО НА ТЕРРИТОРИЯХ РЕКРЕАЦИОННОГО НАЗНАЧЕНИЯ

Глава 23. ОБЩИЕ ПОЛОЖЕНИЯ

145. Планировочная структура объектов рекреации должна соответствовать градостроительным, функциональным и природным особенностям территории.

146. Объектами благоустройства на территориях рекреационного назначения обычно являются объекты рекреации – части территорий зон особо охраняемых природных территорий, зоны отдыха, парки, сады, бульвары, скверы.

147. Планировочная структура объектов рекреации должна соответствовать градостроительным, функциональным и природным особенностям территории. При проектировании благоустройства обеспечивать приоритет природоохранных факторов: для крупных объектов рекреации – сохранение природного, естественного характера ландшафта; для малых объектов рекреации (скверы, бульвары) – активный уход за насаждениями; для всех объектов рекреации – защита от высоких техногенных и рекреационных нагрузок.

148. Строительство инженерных коммуникаций на территориях рекреационного назначения следует вести в проходных коллекторах или в обход объекта рекреации.

149. При реконструкции объектов рекреации предусматривать:

1) для лесопарков: создание экосистем, способных к устойчивому функционированию, проведение функционального зонирования территории в зависимости от ценности ландшафтов и насаждений с установлением предельной рекреационной нагрузки, режимов использования и мероприятий благоустройства для различных зон лесопарка;

2) для парков и садов: реконструкция планировочной структуры (например, изменение плотности дорожно-тропичной сети), разреживание участков с повышенной плотностью насаждений, удаление больных, старых, декоративных деревьев и растений малоценных видов, их замена на декоративно-лиственные и

красиво цветущие формы деревьев и кустарников, организация площадок отдыха, детских площадок;

3) для бульваров и скверов: формирование групп деревьев, кустарников, а также клумб со сложной вертикальной структурой, удаление больных, старых и декоративных деревьев.

Глава 24. ЗОНЫ ОТДЫХА

150. При оборудовании зон отдыха в прибрежной части водоемов площадь пляжа и протяженность береговой линии пляжей следует принимать по расчету количества посетителей.

151. На территориях прибрежных зон отдыха следует размещать пункт медицинского обслуживания площадью не менее 12 кв. м, проезд, спасательную станцию, пешеходные дорожки, инженерное оборудование (питьевое водоснабжение и водоотведение, защита от попадания загрязненного поверхностного стока в водоем).

Пункт медицинского обслуживания должен быть расположен рядом со спасательной станцией, а также местом парковки санитарного транспорта с возможностью беспрепятственного подъезда машины скорой помощи. Пункт медицинского обслуживания должен быть обеспечен естественным и искусственным освещением, водопроводом и туалетом.

152. При озеленении зон отдыха рекомендуется обеспечивать:

1) сохранение травяного покрова, древесно-кустарниковой растительности не менее чем на 80% от общей площади зоны отдыха;

2) озеленение и формирование берегов водоема (берегоукрепительный пояс на оползневых и эродируемых склонах, склоновые водозадерживающие пояса – головной дренаж и пр.);

3) недопущение использования территории зоны отдыха для иных целей (выгуливания собак, устройства игровых городков, аттракционов и т.п.);

4) выявление сухих поврежденных ветвями древесных растений, разработать мероприятия по их удалению с объектами.

153. Обязательный перечень элементов благоустройства территории зоны отдыха: твердые виды покрытия проездов, твердые либо комбинированные (плитка, утопленная в газон) виды покрытия дорожек, элементы сопряжения поверхностей, озеленение, скамьи, урны, малые контейнеры для мусора (для пляжей: навесы от солнца, лежаки, кабинки для переодевания, туалетные кабинки).

Глава 25. ПАРКИ

154. На территории города могут размещаться следующие виды парков: многофункциональные, специализированные, парки жилых районов. Мероприятия по благоустройству парка зависят от его функционального назначения.

155. Обязательный перечень элементов благоустройства на территориях парков включает твердые виды покрытия (плиточное мощение) основных дорожек и площадок (кроме спортивных и детских), элементы сопряжения поверхностей, озеленение, скамьи, урны и малые контейнеры для мусора, ограждение зон аттракционов, уличное техническое, осветительное оборудование.

156. Территория многофункционального парка должна содержать систему аллей, дорожек и площадок, парковые сооружения (аттракционы, беседки, павильоны, туалеты). Объекты благоустройства и плотность дорожек в различных зонах парка должны соответствовать допустимой рекреационной нагрузке.

Допускается размещение водных устройств, элементов декоративно-прикладного оформления, нестационарных торговых объектов мелкорозничной торговли и питания, туалетных кабин, оборудования архитектурно-декоративного освещения, информации о зонах парка или о парке в целом.

157. Бульвары и скверы предназначены для организации кратковременного отдыха, прогулок, транзитных пешеходных передвижений. Дорожки должны иметь твердые либо комбинированные виды покрытия. Вдоль дорожек возможно размещение элементов декоративно-прикладного оформления, низких декоративных ограждений, оборудование архитектурно-декоративного освещения.

Раздел VI.

БЛАГОУСТРОЙСТВО НА ТЕРРИТОРИЯХ ПРОИЗВОДСТВЕННОГО НАЗНАЧЕНИЯ

Глава 26. ОБЩИЕ ПОЛОЖЕНИЯ

158. Требования к проектированию благоустройства на территориях производственного назначения определяются ведомственными нормативами. На территориях производственного назначения осуществляется благоустройство общественных пространств в зонах производственной застройки и озелененных территорий санитарно-защитных зон.

159. Благоустройство и содержание территорий производственного назначения включает:

1) ограждение территории;

2) уборку территории;

3) подсыпку песком проезжей части улиц и автомобильных дорог, тротуаров при образовании гололеда на прилегающих территориях;

4) работы по озеленению прилегающих территорий;

5) содержание и эксплуатацию проезжей части улиц и автомобильных дорог на прилегающих территориях;

6) освещение прилегающих территорий;

7) праздничное оформление территории на период проведения государственных и городских праздников, мероприятий, связанных со значимыми событиями.

Глава 27. ОЗЕЛЕНЕННЫЕ ТЕРРИТОРИИ САНИТАРНО-ЗАЩИТНЫХ ЗОН

160. Площадь озеленения санитарно-защитных зон (СЗЗ) территорий производственного назначения должна определяться в соответствии с требованиями СанПиН 2.2.1/2.1.1.1200-03.

161. Обязательный перечень элементов благоустройства озелененных территорий СЗЗ включает элементы сопряжения озелененного участка с прилегающими территориями (бортовой камень, подпорные стенки, др.), элементы защиты насаждений и участков озеленения.

162. Озеленение рекомендуется формировать за счет естественно произрастающих массивов зеленых насаждений и новых посадок зеленых насаждений.

Раздел VII.

ОБЪЕКТЫ БЛАГОУСТРОЙСТВА НА ТЕРРИТОРИЯХ ТРАНСПОРТНЫХ И ИНЖЕНЕРНЫХ КОММУНИКАЦИЙ

Глава 28. ОБЩИЕ ПОЛОЖЕНИЯ

163. Комплексное благоустройство территорий транспортных и инженерных коммуникаций рекомендуется осуществлять с учетом ГОСТ Р 52290-2004 «Технические средства организации дорожного движения. Знаки дорожные. Общие технические требования», ГОСТ Р 51256-2011. Национальный стандарт Российской Федерации. Технические средства организации дорожного движения. Разметка дорожная. Классификация. Технические требования, СП 59.13330.2012, СНиП 2.05.02-85, ГОСТ Р 52289-2019, обеспечивая условия безопасности населения и защиту прилегающих территорий от воздействия транспорта и инженерных коммуникаций. Размещение подземных инженерных сетей города в границах УДС (уличная дорожная сеть) рекомендуется вести преимущественно в проходных коллекторах.

164. Обязательный перечень элементов благоустройства территорий транспортных и инженерных коммуникаций включает твердые виды покрытий дорожного полотна и тротуаров, элементы сопряжения поверхностей, озеленение вдоль улиц и дорог, ограждение опасных мест, осветительное оборудование, носители информации дорожного движения.

Глава 29. УЛИЦЫ И ДОРОГИ

165. При озеленении улиц и дорог минимальные расстояния от посадок до сетей подземных коммуникаций и прочих сооружений улично-дорожной сети должны соответствовать действующим Строительным нормам и правилам.

166. Ограждения на территориях транспортных коммуникаций следует возводить в соответствии с ГОСТ Р 52289-2019, ГОСТ 26804-2012.

Глава 30. ПЛОЩАДИ

167. При благоустройстве площадей необходимо обеспечивать максимально возможное разделение пешеходного и транспортного движения, основных и местных транспортных потоков.

168. Виды покрытия пешеходной части площади должны предусматривать возможность проезда автомобилей специального назначения (пожарных, аварийных, уборочных и др.).

Глава 31. ПЕШЕХОДНЫЕ ПЕРЕХОДЫ

169. Пешеходные переходы необходимо размещать в местах пересечения основных пешеходных коммуникаций с городскими улицами и дорогами.

170. При размещении наземного пешеходного перехода на улицах нерегулируемого движения необходимо обеспечивать треугольник видимости. В зоне треугольника видимости не следует допускать размещение строений, некапитальных нестационарных сооружений, рекламных щитов, зеленых насаждений высотой более 0,5 м. Стороны треугольника принимаются 8 x 40 м при разрешенной скорости движения транспорта 40 км/ч; 10 x 50 м – при скорости 60 км/ч.

171. Элементы благоустройства наземных пешеходных переходов включают дорожную разметку, пандусы для съезда с уровня тротуара на уровень проезжей части, осветительное оборудование.

Если в составе наземного пешеходного перехода расположен «островок безопасности», приподнятый над уровнем дорожного полотна, в нем рекомендуется предусматривать проезд шириной не менее 0,9 м в уровне транспортного полотна для беспрепятственного передвижения колясок (детских, инвалидных, хозяйственных).

Глава 32. ТЕХНИЧЕСКИЕ (ОХРАННЫЕ) ЗОНЫ ТРАНСПОРТНЫХ, ИНЖЕНЕРНЫХ КОММУНИКАЦИЙ, ВОДООХРАННЫЕ ЗОНЫ

172. На территориях выделенных технических (охранных) зон магистральных коллекторов и трубопроводов, кабелей высокого, низкого напряжения и слабых токов, линий высоковольтных передач не допускаются:

- 1) прокладка транспортно-пешеходных коммуникаций с твердыми видами покрытий;
- 2) установка осветительного оборудования;
- 3) средств наружной рекламы и информации;
- 4) устройств площадок (детских, отдыха, стоянок автомобилей, установок мусоросборников);
- 5) возведение любых видов сооружений, в т.ч. некапитальных нестационарных, кроме технических, имеющих отношение к обслуживанию и эксплуатации проходящих в технической зоне коммуникаций.

173. Благоустройство территорий водоохраных зон следует осуществлять в соответствии с действующим водным законодательством.

Запрещается осуществлять бытовую стирку, мойку транспортных средств в водоохраных зонах по берегам рек и ручьев, в зонах санитарной охраны городских хозяйственно-питьевых водозаборов, а также в иных не предназначенных для этого местах.

Раздел VIII.

СОДЕРЖАНИЕ И ЭКСПЛУАТАЦИЯ ОБЪЕКТОВ ТЕРРИТОРИИ ГОРОДА

Глава 33. ОБЩИЕ ТРЕБОВАНИЯ ПО СОДЕРЖАНИЮ ТЕРРИТОРИИ ГОРОДА

174. Физические и юридические лица независимо от их организационно-правовых форм обязаны производить своевременную и качественную очистку и уборку принадлежащих им на праве собственности или ином вещном праве земельных участков и прилегающих территорий в пределах до пятнадцатиметровой зоны в соответствии с действующим законодательством, разделом VIII настоящих Правил и Порядком сбора, вывоза и утилизации отходов производства и потребления, принятым решением Тындинской городской Думы.

Организация уборки иных территорий осуществляется структурным подразделением Администрации города по договору с подрядными организациями в пределах средств, предусмотренных на эти цели в бюджете города.

175. Собственники и (или) законные владельцы зданий, строений, сооружений, земельных участков, а также лица, ответственные за эксплуатацию здания,

строения, сооружения (за исключением собственников и (или) иных законных владельцев помещений в многоквартирных домах, земельные участки под которыми не образованы или образованы по границам таких домов), принимают участие, в том числе финансовое, в содержании прилегающих территорий в случаях и порядке, которые определяются настоящими Правилами.

176. Требования к содержанию территории:

- 1) надлежащее состояние строений, улиц, тротуаров, остановок общественного транспорта, парковок автотранспорта, парков, скверов, зеленых насаждений, объектов наружной рекламы, инженерных сооружений и коммуникаций;
- 2) наличие урн, контейнеров для сбора твердых бытовых отходов и мусора, их санитарное обустройство (твердое покрытие площадок и наличие ветрозащитной стенки);
- 3) участие в организации деятельности по сбору (в том числе раздельному сбору), транспортированию, обработке, утилизации, обезвреживанию, захоронению твердых коммунальных отходов;
- 4) организация и содержание уличного освещения;
- 5) предотвращение выноса грязи на улицы города машинами, механизмами, иной техникой с территорий производства работы и грунтовых дорог;
- 6) организация содержания животных на территории города в соответствии с установленными требованиями, обеспечивающими предупреждение распространения заболеваний, переносимых животными;
- 7) организация отлова и временного содержания безнадзорных, агрессивных, больших животных;
- 8) содержание мест массового пребывания людей.

177. В целях обеспечения требований по содержанию территории города запрещается:

- 1) загрязнять территории города мусором, промышленными, бытовыми и пищевыми отходами;
- 2) выбрасывать отходы и мусор вне урн для мусора, контейнеров и мусоросборников, размещенных на территории города;
- 3) вывозить и складировать мусор, промышленные и бытовые отходы, снег, грунт вне специально отведенных (или временно согласованных) для этого мест;
- 4) сжигать мусор, промышленные и бытовые отходы, в том числе траву, опавшие листья, ветки деревьев и кустарников на территории города, а также в контейнерах и урнах;
- 5) закапывать промышленные и бытовые отходы в землю, кроме мест, специально установленных для этой цели;
- 6) осуществлять разлив фекальных и технических жидкостей;
- 7) захламывать и загрязнять водные объекты и их прибрежные зоны;
- 8) осуществлять выгул домашних животных вне специально отведенных для этого мест;
- 9) осуществлять выпас скота на газонах, цветниках, в парках и скверах;
- 10) осуществлять расклейку различного рода объявлений в местах, не предназначенных для этих целей (подъездах, фасадах зданий, опорах освещения, электросетях, контактной сети электротранспорта);
- 11) производить мойку транспортных средств вне предназначенных для этого мест;
- 12) осуществлять производство длительных работ по ремонту транспортных средств, механизмов во дворах жилых домов, а также любых ремонтных работ, сопряженных с шумом, выделением и сбросом вредных загрязняющих веществ, превышающих установленные нормы (отработанные газы, ГСМ и пр.), на территории города вне специально отведенных для этого мест;
- 13) использовать специализированный транспорт, предназначенный для вывоза мусора и отходов, а также для оказания ритуальных услуг, не по его прямому назначению;
- 14) осуществлять самовольную вырубку деревьев и кустарников, уничтожать газоны и цветники;
- 15) повреждать и переставлять малые архитектурные формы и другие элементы городского благоустройства (скамейки, урны, цветочницы и т.д.);
- 16) производить передвижение и стоянку транспортных средств на газонах и цветниках, тротуарах (если иное не предусмотрено федеральным законодательством), детских и игровых площадках, за исключением случаев проведения необходимых работ на данных территориях, с условием обязательного проведения восстановительных работ;
- 17) перевозить мусор, летучие, сыпучие и пылящие материалы открытым способом, приводящим к загрязнению территорий;
- 18) сбрасывать бытовые отходы из мусоропровода непосредственно на пол перед мусорокамерой, заблаговременно (более чем за один час до прибытия специального автотранспорта) выставлять емкости с отходами за пределы мусоросборного помещения;
- 19) сметать мусор на проезжую часть и в колодцы ливневой канализации;
- 20) осуществлять купание вне установленных мест, в том числе в фонтанах;
- 21) самовольно подключать промышленные, хозяйственно-бытовые и другие сточные воды к ливневой канализации;
- 22) складировать тару вне торговых сооружений, оставлять на улице оборудование передвижной мелкорозничной торговли, тару и мусор после окончания торговли;
- 23) оставлять брошенные транспортные средства, механизмы и пр. на территории города вне специально отведенных для этого мест, а также на проезжей части дорог и улиц на длительное время, при котором создаются препятствия для работы уборочной техники и машин;
- 24) производить земляные и строительные работы без специального разрешения;
- 25) самовольно устанавливать строительные леса, ограждения, заборы, некапитальные нестационарные объекты: киоски, гаражи, лотки, рекламные конструкции и указатели;
- 26) складировать материальные ценности (новые и бывшие в употреблении), в том числе строительные материалы, детали и конструкции, машины и механизмы, временные строения, упаковочные материалы, тару, вне специально отведенных для этого мест свыше трех суток.

178. Владельцы объектов или организации, обслуживающие их, обязаны своевременно производить ремонт и окраску фасадов, подъездов и входов, кровли, водосточных труб, пожарных лестниц, балконов, лоджий, отмосток, а также производить иные работы по поддержанию надлежащего состояния зданий и сооружений.

Работы по изменению внешнего вида и окраске зданий и строений должны быть согласованы в установленном порядке с Администрацией города.

179. Владельцы зданий, домов, строений или организации, обслуживающие их, обязаны обеспечить наличие на зданиях номерных знаков и указателей наименования улиц установленного образца, обеспечить их освещение в темное время суток, а также организовать наружное освещение подъездов и освещение лестничных клеток.

180. Владельцы строений, в том числе киосков, ларьков, павильонов, иных объектов мелкорозничной торговли, бытового или иного обслуживания населения обязаны обеспечить наличие искусственного покрытия (асфальтобетона) для подъезда, погрузки - разгрузки автотранспорта, а также своевременно производить окраску строений.

181. Размещение объектов наружной рекламы производится на основании разрешения, выдаваемого Администрацией города. Объекты наружной рекламы, размещенные без оформления соответствующей разрешительной документации, признаются незаконно (самовольно) размещенными и подлежат сносу в установленном порядке.

Запрещается размещение рекламных конструкций на земельных участках, фасадах зданий, сооружений, ограждениях, опорах освещения, элементах благоустройства без разрешения.

182. Витрины магазинов, объектов общественного питания, бытового обслуживания населения и других подобных объектов должны быть оформлены надлежащим образом и эксплуатироваться в соответствии с установленными требованиями.

183. Расклейка газет, объявлений, афиш, плакатов (в том числе политических) должна производиться в специально предназначенных для этого местах (на щитах объявлений, афишных тумбах и т.д.).

Уборка мест, не предназначенных для размещения газет, объявлений, афиш, плакатов, производится владельцами объектов или эксплуатирующими организациями за счет средств юридических или физических лиц, виновных в их размещении.

184. Разработка, изготовление и обслуживание технических средств контроля за соблюдением правил дорожного движения (организации дорожного движения), как элементов обеспечения безопасности дорожного движения, в том числе дорожных знаков, дорожной разметки, светофоров, ограждений и пр., осуществляется подрядными организациями в соответствии с действующими ГОСТ.

185. Владельцы подземных инженерных коммуникаций:

1) несут ответственность за содержание и ремонт подземных коммуникаций, а также своевременно производят очистку колодцев и коллекторов;

2) обеспечивают (собственными силами или с привлечением на договорной основе специализированных предприятий) содержание в исправном состоянии колодцев и люков в одном уровне с полотном дороги, тротуаром, газоном, а также их ремонт в границах разрушения дорожного покрытия, вызванного неудовлетворительным состоянием коммуникаций;

3) обеспечивают наличие в исправном состоянии люков на колодцах;

4) обеспечивают своевременную ликвидацию последствий аварий, связанных с функционированием коммуникаций (снежные валы, наледь, грязь, жидкости и пр.);

5) обеспечивают безопасность движения транспортных средств и пешеходов в период ремонта и ликвидации аварий подземных коммуникаций, колодцев, установок люков, в том числе осуществляют в необходимых случаях установку ограждений и соответствующих дорожных знаков, обеспечивают освещение мест аварий в темное время суток, оповещают население через средства массовой информации;

6) обеспечивают предотвращение аварийных и плановых сбросов воды и иных жидкостей в ливневую канализацию, на проезжую часть дорог и улиц города, осуществляемых без согласования с соответствующими отделами Администрации города.

186. Владельцы объектов водопроводно-канализационного хозяйства обязаны содержать в исправном состоянии крышки люков водопроводных и канализационных колодцев, а также территорию около водоразборных колонок в радиусе 5 м, и устройства стоков для воды. Крышки люков водопроводных колодцев должны полностью очищаться от снега, мусора, льда и содержаться в состоянии, обеспечивающем возможность быстрого использования пожарных гидрантов.

187. Организации, осуществляющие работы, связанные с пересечением инженерных сетей, в том числе трубопроводов, проезжей части улиц и тротуаров, обязаны использовать бестраншейный способ прокладки. В исключительных случаях, при невозможности использования бестраншейного способа прокладки инженерных коммуникаций, выполнение работ производится способами, согласованными с Администрацией города. При строительстве и реконструкции инженерных сетей под проезжей частью улиц и дорог размещение их осуществляется в тоннелях и проходных каналах.

188. В непосредственной близости от мест массового посещения людей (рынки, магазины, предприятия и т.д.), административных, производственных зданий владельцы стоянок и парковок автотранспорта должны оборудовать стоянки автотранспорта с искусственным покрытием.

Содержание данных стоянок автотранспорта возлагается на владельцев (арендаторов) мест массового посещения людей (рынки, магазины, предприятия, учреждения и т.д.), административных, производственных зданий.

189. Сети наружного освещения должны содержаться в исправном состоянии. Включение наружных осветительных установок осуществляется, как правило, в вечерние сумерки при снижении естественной освещенности до 20 люкс,

отключение – в утренние сумерки при повышении естественной освещенности до 10 люкс. Изменение данного порядка осуществляется Администрацией города.

Количество светильников, функционирующих в вечернем и ночном режимах, должно составлять не менее 90% от их общего числа. При этом не допускается расположение двух и более неработающих светильников подряд.

Отказы в работе наружных осветительных установок, связанные с обрывом электрических проводов или поврежденных опор, следует устранять незамедлительно после обнаружения или получения соответствующих сведений.

190. Установку и содержание уличных урн для мусора организуют:

1) Администрация города на землях общего пользования - улицах, тротуарах, площадях, в парках и скверах, на бульварах, остановочных площадках общественного транспорта, иных объектах;

2) владельцы или организации, обслуживающие жилые дома - у подъездов и во дворах жилых домов;

3) владельцы объектов - у входов в здания, строения, сооружения, а также около объектов торговли, киосков, ларьков, павильонов и других объектов мелкорозничной торговли.

191. Нормы установки уличных урн для мусора должны соответствовать СанПиН 2.1.3684-21.

При организации мелкорозничной торговли допускается использование емкостей для сбора мусора, удаляемых по окончании торговли вместе с объектом торговли. Запрещается установка в качестве урн для мусора приспособленной тары (коробки, ведра и тому подобное).

192. Сбор, транспортирование, обработка, утилизация, обезвреживание, захоронение твердых коммунальных отходов осуществляются в соответствии с Правилами обращения с твердыми коммунальными отходами, утвержденными Правительством Российской Федерации. Владельцы (арендаторы) объектов или организации, их обслуживающие, обязаны обеспечить сбор, удаление твердых бытовых и промышленных отходов посредством заключения договоров с подрядными организациями или собственными силами в места их захоронения или переработки.

Собственники твердых коммунальных отходов заключают договор на оказание услуг по обращению с твердыми коммунальными отходами с региональным оператором, в зоне деятельности которого образуются твердые коммунальные отходы и находятся места их сбора.

193. Владельцы специализированного транспорта, предназначенного для вывоза отходов, обязаны иметь санитарные паспорта на транспорт, производить мойку и дезинфекцию транспорта, механизмов, оборудования и инвентаря на специализированных моечных пунктах.

194. Вывоз бытовых отходов производится оператором по обращению с твердыми коммунальными отходами специализированным автотранспортом по плано-регулярной системе на договорной основе согласно графикам. Графики составляются подрядными организациями, осуществляющими вывоз бытовых твердых и жидких отходов, и согласовываются с территориальным отделом Управления Роспотребнадзора. В маршрутных графиках должно быть указано время прибытия специализированного транспорта и периодичность вывоза бытовых отходов. Переполнение контейнеров отходами не допускается.

Договоры на вывоз отходов заключается только с подрядными организациями, имеющими специализированную технику для вывоза бытовых отходов.

Для юридических лиц, индивидуальных предпринимателей при переходе на пакетированную форму вывоза твердых бытовых отходов, места складирования отходов обязательно согласовываются с территориальным отделом Управления Роспотребнадзора.

195. В случае размещения отходов, мусора, снега, грунта на территории города вне установленных для этого мест, руководители и должностные лица организаций, допустивших подобные нарушения, обязаны немедленно принять меры по уборке загрязненных территорий. Если виновников возникновения несанкционированных свалок установить невозможно, уборку обязана обеспечить организация, за которой закреплена данная территория.

В случае несвоевременной ликвидации несанкционированных свалок как виновниками их возникновения, так и владельцами территорий, Администрация города вправе привлекать для ликвидации таких свалок подрядные организации на договорных условиях, с отнесением в установленном порядке расходов по ликвидации свалок за счет виновных в их возникновении или владельцев территорий.

196. Жидкие отходы, в том числе хозяйственно-фекальные сточные воды, подсланевые и иные нефтесодержащие сточные воды, сливаются в систему городской и производственной канализации через приемные пункты владельцев канализационных сетей и сооружений.

197. При передвижении по территории города домашних животных (собак, лошадей, коз и коров и др.), их владельцы обязаны обеспечивать чистоту территории города, в том числе посредством сбора экскрементов за своими питомцами.

198. Объекты, строящиеся (размещаемые, возводимые) без правоустанавливающих документов на земельные участки, а также бесхозяйные объекты подлежат сносу в установленном порядке. Снос вышеуказанных объектов производится их собственниками в предписанные сроки. При нарушении сроков снос объектов производится за счет средств бюджета города с последующим возмещением за счет собственников сносимых объектов.

199. Функции и компетенция Администрации города по осуществлению общего руководства и контроля в сфере содержания территории города:

1) организация и контроль содержания всей территории города, строительства, ремонта и эксплуатации объектов муниципальной собственности;

2) определение границ прилегающих территорий по мере поступающих предложений;

3) определение и организация деятельности юридических и физических лиц по содержанию прилегающих территорий;

4) принятие мер к предотвращению и пресечению нарушений настоящих Правил в соответствии с действующим законодательством.

200. Физические лица, должностные лица и индивидуальные предприниматели имеют право:

1) получать информацию от уполномоченных органов Администрации города по вопросам содержания территории города;

2) участвовать в смотрах, конкурсах, иных массовых мероприятиях по содержанию города;

3) осуществлять пожертвования на содержание территории города, иным образом участвовать в благоустройстве города в установленном законодательством порядке.

201. Руководители (собственники) объектов несут персональную ответственность за организацию, содержание и санитарную очистку закрепленной территории.

202. При содержании закрепленных территорий необходимо обеспечивать сохранность объектов муниципальной собственности. В случае причинения вреда указанным объектам нарушитель обязан в установленном порядке возместить стоимость нанесенного ущерба, что не освобождает его ответственности за нарушение настоящих Правил.

203. В обязанности по содержанию прилегающих территорий не входит выполнение работ на проезжих частях автодорог общего пользования, если иное не предусмотрено нормативным правовым актом или договором, заключенным с Администрацией города.

Глава 34. УБОРКА ТЕРРИТОРИИ

204. Прилегающая территория для каждого объекта определяется в зависимости от места его расположения в соответствии с приложением 4 к настоящим Правилам.

205. В случае наложения прилегающих территорий двух объектов размер прилегающей территории каждого объекта в пределах зоны наложения определяется исходя из принципа равноудаленности границ прилегающих территорий.

206. Промышленные организации обязаны создавать защитные зеленые полосы, ограждать жилые кварталы от производственных сооружений, благоустраивать и содержать в исправности и чистоте выезды из организации и строек на магистрали и улицы.

207. Для сбора отходов производства и потребления физическим и юридическим лицам, указанным в пункте 174 настоящих Правил, необходимо организовать места временного хранения отходов и осуществлять их уборку и техническое обслуживание.

Размещение мест временного хранения отходов согласовывается с территориальным отделом Управления Роспотребнадзора.

208. Вывоз отходов, образовавшихся во время ремонта, рекомендуется осуществлять в специально отведенные для этого места лицами, производившими этот ремонт, самостоятельно или по договорам с подрядными организациями. Запрещается складирование отходов, образовавшихся во время ремонта, в места временного хранения отходов.

209. В случае если производитель отходов, осуществляющий свою бытовую и хозяйственную деятельность на земельном участке, в жилом или нежилом помещении на основании договора аренды или иного соглашения с собственником, не организовал сбор, вывоз и утилизацию отходов самостоятельно, обязанности по сбору, вывозу и утилизации отходов данного производителя отходов следует возлагать на собственника вышеперечисленных объектов недвижимости, ответственного за уборку территорий в соответствии с разделом VIII настоящих Правил.

210. Удаление с контейнерной площадки и прилегающей к ней территории отходов производства и потребления, высыпающихся при выгрузке из контейнеров в мусоровозный транспорт, производится работниками организации, осуществляющей вывоз отходов.

211. Вывоз отходов следует осуществлять способами, исключающими возможность их потери при перевозке, создания аварийной ситуации, причинения транспортируемыми отходами вреда здоровью людей и окружающей среде.

Вывоз опасных отходов следует осуществлять организациями, имеющими лицензию, в соответствии с требованиями законодательства Российской Федерации.

212. Уборка и очистка автобусных остановок производятся организациями, в обязанность которых входит уборка территорий улиц, на которых расположены эти остановки.

Уборку и очистку остановок, на которых расположены объекты мелкорозничной торговли, осуществляют владельцы некапитальных нестационарных объектов торговли в границах, прилегающих и закрепленных территориях, если иное не установлено договорами аренды земельного участка, безвозмездного срочного пользования земельным участком, пожизненного наследуемого владения.

213. Организация работы по очистке и уборке территории рынков, прилегающих и закрепленных к ним территорий возлагается на администрацию рынков в соответствии с действующими санитарными нормами и правилами торговли на рынках.

214. Содержание и уборка зеленых зон и прилегающих к ним тротуаров, проездов и газонов на землях общего пользования осуществляется подрядными организациями по договорам с Администрацией города, за счет средств, предусмотренных в бюджете города на соответствующий финансовый год на указанные цели.

215. Содержание и уборка зеленых зон и зеленых насаждений, находящихся в собственности организаций, собственников помещений либо на прилегающих и закрепленных территориях, производится силами и средствами этих организаций, собственников помещений самостоятельно или по договорам со специализированными организациями.

216. Уборка мостов, путепроводов, пешеходных переходов, виадуков, прилегающих к ним территорий, а также содержание коллекторов, труб ливневой канализации и дождеприемных колодцев производятся организациями, обслуживающими данные объекты.

217. Собственники помещений должны обеспечить подъезды непосредственно к мусоросборникам и выгребным ямам.

218. Вывоз пищевых отходов следует осуществлять с территории ежедневно. Остальной мусор вывозить систематически, по мере накопления, но не реже одного раза в три дня, а в периоды года с температурой выше 14 градусов Цельсия – ежедневно.

219. Уборка и очистка территорий, отведенных для размещения и эксплуатации линий электропередач, водопроводных и тепловых сетей, осуществляются силами и средствами организаций, эксплуатирующих указанные сети и линии электропередач.

220. При очистке смотровых колодцев, подземных коммуникаций грунт, мусор, нечистоты необходимо складировать в специальную тару с немедленной вывозкой силами организаций, занимающихся очистными работами.

Складирование нечистот на проезжую часть улиц, тротуары и газоны запрещается.

221. Сбор брошенных на улицах предметов, создающих помехи дорожному движению, осуществляет организация, обслуживающая данные объекты.

222. Мойка автотранспортных средств у жилых домов, общественных зданий и на улицах запрещается.

223. Администрация города может на добровольной основе привлекать граждан для выполнения работ по уборке, благоустройству и озеленению территории города.

Привлечение граждан к выполнению работ по уборке, благоустройству и озеленению территории города осуществляется на основании постановления Администрации города.

224. Содержание и уборка территории города в летний период:

1) период летней уборки устанавливается с 15 апреля по 15 октября и в зависимости от климатических условий может быть изменен постановлением Администрации города. Уборка территории города в летний период производится с целью ликвидации загрязненности и запыленности территории города посредством мойки, полива, подметания и проведения других видов работ по содержанию территории города;

2) при переходе с зимнего на летний период производятся следующие виды работ:

а) уборка озелененных территорий от веток, листьев и песка, накопившихся за зиму;

б) зачистка лотковой зоны, проезжей части, тротуаров, погрузка и вывоз собранного смета (мусор, пыль, листва, песок) в места (площадки) накопления ТКО;

в) очистка от грязи, мойка, покраска ограждений и бордюрного камня;

3) в летний период обслуживающими организациями на закрепленной территории проводятся следующие мероприятия: промывка и расчистка канавок для стока воды в местах отвода талых вод; систематический сгон талой воды к люкам и приемным колодцам ливневой сети; общая санитарная очистка закрепленной территории;

4) уборка прилегающих и закрепленных территорий осуществляется ежедневно и должна заканчиваться к 11.00 часам местного времени;

5) тротуары и расположенные на них посадочные площадки остановок пассажирского транспорта должны быть полностью очищены от песчаных наносов и различного мусора. При осуществлении содержания тротуаров, посадочных площадок – остановок общественного и служебного транспорта должны быть обеспечены их чистота, наличие урн, очищенных от мусора;

6) уборка улиц, площадей, тротуаров, других территорий, имеющих искусственные покрытия, производится механическим и ручным способами в установленные сроки. Собранный мусор должен быть удален в соответствии с установленными требованиями. Уборка проезжей части улиц и проездов осуществляется с предварительным увлажнением дорожных покрытий с 8.00 часов до 21.00 часа местного времени. В течение дня возможно дополнительное подметание по мере необходимости;

7) мойка площадей, улиц, тротуаров и других территорий с искусственным покрытием, оборудованных ливневой канализацией, проводится механическим и ручным способами. Мойке подвергается проезжая часть дорог, площадей, тротуаров, других территорий, имеющих искусственные покрытия на всю ширину. Уборка лотков у бордюра от мусора производится после мойки. Мойка проезжей части производится только после уборки смета и мусора из лотковой части. При этом не допускается выбивание струей воды загрязнений на прилегающие тротуары, зеленые насаждения, стены зданий и сооружений;

8) обочины дорог должны быть очищены от крупногабаритного и другого мусора;

9) в придорожной полосе городских дорог высота травяного покрова не должна превышать 15 - 20 см. Разделительные полосы, выполненные в виде газонов, должны быть очищены от мусора, высота травяного покрова на них не должна превышать 15 см;

10) в период листопада владельцы и организации, ответственные за уборку закрепленных территорий, производят уборку и вывоз опавшей листвы с газонов вдоль улиц, дворовых и промышленных территорий. Сгребание листьев к комлевой части деревьев и кустарников запрещается;

11) в целях предупреждения возможного затопления пониженных участков территории ливневыми, тальными или паводковыми водами производится очистка смотровых и дождеприемных колодцев, а также сети ливневой канализации ответственными лицами, у которых эти сооружения находятся в хозяйственном ведении;

12) для проведения повсеместной периодической генеральной уборки города устанавливается санитарный день в летний период уборки каждый первый и третий четверг месяца с 16 часов; руководители предприятий, организаций, учреждений, учебных заведений, жилищно-коммунальных организаций, ведомств, торговых и культурно-бытовых предприятий, транспортных и строительных организаций, а также население по месту жительства в этот день следует

выполнить на прилегающих и отведенных территориях тщательную уборку, подметание листьев и другого мусора, при необходимости – покраску и побелку ограждений, заборов, окон, дверей, фасадов и цоколей зданий, сооружений, мойку

окон и дверей; вывоз мусора осуществляется собственным транспортом. При отсутствии собственного транспорта необходимо заключить договор на вывоз мусора с подрядными организациями;

13) уборка территорий, прилегающих к частному сектору, производится в день, предшествующий дню вывоза мусора, связанного с деятельностью на приусадебном участке.

225. В летний период физические, юридические лица и индивидуальные предприниматели, помимо уборки в границах принадлежащих им на праве собственности или ином вещном праве земельных участков, должны осуществлять выкос сорной травы на прилегающей к зданию или земельному участку территории, под которой понимается земельный участок, расположенный по периметру основной территории, шириной до 15 метров.

226. При производстве летней уборки запрещаются:

1) сбрасывание смета (мусор, пыль, листва, песок) на проезжую часть и тротуары, зеленые насаждения, в смотровые колодцы, колодцы дождевой канализации и водоёмы;

2) вывоз смета (мусор, пыль, листва, песок) в специально не отведенные для этого места;

3) выбивание струей воды смета (мусор, пыль, листва, песок) на тротуары и зеленые насаждения при мойке проезжей части;

4) сброс смета (мусор, пыль, листва, песок) на другие территории, смежные с закрепленными территориями, подлежащими уборке;

5) сгребание листьев при уборке к комлевой части деревьев и кустарников.

227. Содержание и уборка территории в зимний период:

1) период зимней уборки устанавливается с 15 октября по 15 апреля и в зависимости от климатических условий может быть изменен постановлением Администрации города. Уборка территории города в зимний период производится с целью ликвидации мусора, снега и снежно-ледовых образований, обработки противогололедной смесью (песчано-гравийной массой) пешеходных тротуаров и проезжих частей дорог. Перечень выполняемых работ зависит от категории, параметров, назначения дорог и улиц и определяется Администрацией города;

2) до начала зимнего периода Администрация города совместно с дорожными службами с учетом законодательства об отходах и охране окружающей среды определяет места для приема снега;

3) уборка снега и снежно-ледовых образований с территории города, а также обработка улиц и дорог противогололедными средствами осуществляются в соответствии с требованиями настоящих Правил и инструкций, определяющих технологию работ, технические средства и применяемые противогололедные материалы;

4) мероприятия по подготовке уборочной техники к работе в зимний период проводятся балансодержателями техники в сроки до 1 октября текущего года. Организации, отвечающие за уборку городских территорий, в срок до 1 октября должны обеспечить заготовку и складирование необходимого количества противогололедных материалов. Места размещения вывозимого с территории города снега определяются Администрацией города по согласованию с территориальным отделом Управления Роспотребнадзора.

228. В зимний период физические, юридические лица и индивидуальные предприниматели, помимо уборки в границах принадлежащих им на праве собственности или ином вещном праве земельных участков, должны осуществлять уборку снега на прилегающей к зданию или земельному участку территории, под которой понимается земельный участок, расположенный по периметру основной территории, шириной до 15 метров.

229. При уборке территорий в зимний период запрещается:

1) разбрасывать снег и лед на проезжей части улиц, завозить снег во дворы, приваливать снег к стенам зданий, складировать (выбрасывать) сколотый лед, грязный снег (снег вперемешку с песчано-гравийной смесью) на газонах и полосах зеленых насаждений;

2) выталкивать снег с внутриквартальных проездов, дворовых территорий, территорий предприятий, организаций, строительных площадок, торговых объектов и других прилегающих территорий на дороги и улицы;

3) сбрасывать снег и лед в водные объекты и вывозить снег и лед в прибрежные защитные полосы;

4) сбрасывать снег и лед в теплофикационные камеры, смотровые и дождевые колодцы;

5) препятствовать проведению зимних уборочных работ (в части оставления автотранспортных средств на пути следования снегоуборочной техники).

230. Технология и режимы производства уборочных работ на проезжей части улиц и проездов, тротуаров и дворовых территорий должны производиться согласно установленным правилам и обеспечивать беспрепятственное движение транспортных средств и пешеходов независимо от погодных условий.

231. Уборка территорий города в зимний период осуществляется в следующем порядке:

1) очистка проезжей части улиц от снежных завалов и заносов;

2) обработка проезжей части улиц противогололедными материалами;

3) очистка от снега тротуаров, пешеходных дорожек, посадочных площадок;

4) обработка тротуаров, пешеходных дорожек, посадочных площадок противогололедными материалами;

5) удаление снега с улиц и других территорий;

6) зачистка дорожных лотков после удаления снега.

232. При осуществлении содержания тротуаров, посадочных площадок – остановок общественного транспорта должны быть выполнены следующие требования:

1) обеспечена чистота, наличие урн, очищенных от мусора;

2) в периоды между снегопадами асфальтобетонное покрытие должно быть полностью очищено от снежно-ледовых образований;

3) должны производиться ежедневная уборка выпавшего снега, посыпание песком;

4) в заездном кармане бордюрный камень должен быть полностью очищен от уплотненного снега и льда;

5) пешеходные дорожки, садовые скамейки, урны и прочие элементы малых архитектурных форм, а также подходы к ним и боковые части должны быть очищены от снега и наледи;

6) при очистке от снега запрещается сбрасывать снежно-ледовые образования на проезжую часть дорог. Допускается временное складирование снежно-ледовых образований за остановочной площадкой, на обочине дороги или краю газона, не засыпанная урны, ограждения, кабельные ящики у опор освещения;

7) при гололеде в первую очередь очищаются и посыпаются противогололедными материалами спуски, подьемы (в т.ч. лестницы), перекрестки, остановочные и посадочные площадки в местах остановок общественного транспорта, пешеходные переходы, тротуары.

233. Тротуары и посадочные площадки городского транспорта, имеющие усовершенствованное покрытие, должны содержаться в безопасном состоянии для движения транспорта и пешеходов и быть полностью очищены от снежно-ледовых образований.

234. Снегоуборочные работы на тротуарах, пешеходных дорожках, посадочных площадках начинаются сразу по окончании снегопада, а при интенсивных длительных снегопадах циклы снегоочистки и обработки противогололедными материалами должны повторяться через каждые пять сантиметров выпавшего снега. При снегопадах очистка тротуаров и дворовых территорий производится с таким расчетом, чтобы пешеходное движение на них не нарушалось. При возникновении наледи (гололеда) производится обработка противогололедными материалами.

235. Очистка тротуаров, пешеходных дорожек, посадочных площадок и дворовых территорий от снега и льда производится под скребок по мере необходимости.

236. Снег, очищаемый с дворовых территорий и внутриквартальных проездов, разрешается складировать на территории дворов в местах, не препятствующих свободному проезду автотранспорта, движению пешеходов и предусматривающих отвод талых вод. Не допускается повреждение зеленых насаждений при складировании снега.

237. Удаление наледи на тротуарах, дорогах и дворовых проездах, образовавшейся в результате аварии водопроводных, канализационных и тепловых сетей, производится немедленно силами предприятий - владельцев указанных сетей или другими организациями за счет владельцев коммуникаций. Ответственность за безопасные условия дорожного движения на месте аварии инженерных коммунальных сетей несет владелец.

238. Сбрасывание снега с крыши и удаление сосулек производится в светлое время суток с обязательным применением мер предосторожностей для пешеходов и транспорта. При этом должны приниматься меры, обеспечивающие сохранность деревьев, кустарников, электропроводов, вывесок, рекламных установок, линий связи и т.п. Владельцы зданий, строений или жилищно-эксплуатационные предприятия и организации, обслуживающие эти здания, обязаны обеспечить немедленную вывозку снежно-ледовых образований, сброшенных с крыши.

Ответственность за своевременность очистки крыши и обеспечение безопасности движения пешеходов и транспортных средств вблизи зданий несут владельцы или жилищно-эксплуатационные предприятия и организации, обслуживающие эти здания.

239. Эксплуатационные организации осуществляют работы по обслуживанию и содержанию дорог, улиц, мостовых переходов в зимний период. С началом снегопада в первую очередь очищаются и обрабатываются противогололедными материалами наиболее опасные участки улиц и дорог, маршруты пассажирского автобусного сообщения и остановки:

1) уличные перекрестки и подьезды к ним в пределах 50 метров (в первую очередь с наибольшей интенсивностью движения автотранспорта);

2) пешеходные переходы через проезжую часть;

3) подьезды и спуски проезжей части;

4) остановки общественного транспорта и подьезды к ним в пределах 30 метров.

Перечень участков улиц, требующих первоочередной обработки противогололедными материалами, должен быть в каждом дорожно-эксплуатационном участке.

Обработка проезжей части противогололедными материалами должна производиться сразу с началом снегопада.

240. При непрекращающемся снегопаде в течение суток должна быть обеспечена постоянная работа уборочных машин на улицах города.

241. Укладка свежеснеговывающего снега и скола льда допускается на проезжей части дорог, улиц, площадях, набережных, бульварах, в скверах в соответствии с установленными требованиями и настоящими Правилами. Разрешается укладка свежеснеговывающего снега в валы на улицах и площадях, если ширина проезжей части составляет не менее 6 м. Лотковая часть дороги является также местом временного складирования снега, счищаемого с проезжей части дорог и тротуаров. Ширина валов снега в лотках не должна превышать 1,5 м.

242. Формирование снежных валов не допускается:

1) ближе 5 метров от начала перекрестка дорог во всех направлениях;

2) ближе 5 метров от пешеходного перехода;

3) на участках дорог, оборудованных транспортными ограждениями или повышенным бордюром;

4) на тротуарах;

5) во въездах на прилегающие территории (дворы, внутриквартальные проезды и т.д.).

243. Укладка снега и снежно-ледовых образований на проезжей части дорог производится в виде валов, формируемых на расстоянии 0,5 м от бордюрного камня или кромок проезжей части дороги.

244. Валы снега формируются с разрывами, обеспечивающими надлежащую видимость и беспрепятственный подъезд к остановкам общественного транспорта, въезд во дворы, внутриквартальные проезды, а также возможность временной парковки транспортных средств у тротуаров и движения людей к местам расположения пешеходных переходов. Ширина валов снежно-ледовых

образований на проезжей части должна обеспечивать безопасное движение транспортных средств и не должна превышать двух метров.

245. Укладка снега и снежно-ледовых образований на тротуарах, примыкающих к проезжей части улиц, допускается при условии обеспечения беспрепятственного движения пешеходов, подъезда механизмов и автотранспорта, осуществляющих сбор и вывоз снежно-ледовых образований и других отходов. Укладка снега и снежно-ледовых образований в этих случаях производится в виде конусов, формируемых на расстоянии 0,5 метра от бордюрного камня или кромки проезжей части дороги.

246. После каждого прохода снегопогрузчика должна производиться очистка дорожных лотков от остатков снега и наледи с последующим их вывозом.

Глава 35. ПОРЯДОК СОДЕРЖАНИЯ ЭЛЕМЕНТОВ БЛАГОУСТРОЙСТВА

247. Общие требования к содержанию элементов благоустройства:

1) содержание элементов благоустройства, включая работы по восстановлению и ремонту памятников, мемориалов, рекомендуется осуществлять физическими и (или) юридическими лицами независимо от их организационно-правовых форм, владеющими соответствующими элементами благоустройства на праве собственности, хозяйственного ведения, оперативного управления, либо на основании соглашений с собственником или лицом, уполномоченным собственником;

2) строительство и установка оград, заборов, газонных и тротуарных ограждений, киосков, палаток, павильонов, ларьков, стенов для объявлений и других устройств могут осуществляться только в порядке, установленном законодательством Российской Федерации, нормативными правовыми актами Администрации города, настоящими Правилами;

3) все объекты внешнего благоустройства на территории города должны устанавливаться по согласованию с Администрацией города. Самовольная установка (строительство, размещение) объектов внешнего благоустройства запрещается.

248. Эксплуатацию, ремонт и замену объектов внешнего благоустройства осуществляют:

1) собственники, владельцы и пользователи зданий – в отношении объектов внешнего благоустройства, расположенных в пределах земельных участков, закрепленных в установленном порядке;

2) собственники, владельцы и пользователи земельных участков – в отношении объектов внешнего благоустройства, расположенных в пределах соответствующего закрепленного земельного участка;

3) Администрация города – в отношении объектов внешнего благоустройства, расположенных на общегородских территориях, объектов внешнего благоустройства, находящихся в собственности города и переданных ему в оперативное управление.

249. Все объекты внешнего благоустройства должны эксплуатироваться по своему назначению. Запрещается использовать объекты внешнего благоустройства для организации торговли или хранения предметов, размещения рекламных конструкций, вывесок, афиш и агитационных материалов, крепления растяжек, распятия спиртных напитков.

250. Установка объектов внешнего благоустройства должна исключать возможность перемещения их вручную.

251. Объекты внешнего благоустройства, выполненные из черного металла или дерева, должны ежегодно окрашиваться, объекты внешнего благоустройства, выполненные из камня или бетона, подлежат ежегодной побелке или окрашиванию, за исключением случаев использования естественного цвета камня или дерева в декоративной отделке.

252. Уличная, садово-парковая мебель, иные малые архитектурные формы должны содержаться в исправном состоянии, обеспечивающем безопасное использование. Поврежденная мебель, малые архитектурные формы должны быть отремонтированы или демонтированы в срок не более 10 дней.

253. Содержание территорий объектов строительства:

1) все строительные площадки должны быть ограждены. Конструкция ограждения должна удовлетворять следующим требованиям:

а) высота ограждения строительной площадки – не менее 1,6 метра, участков производства земляных работ – не менее 1,2 метра;

б) ограждения, примыкающие к местам массового прохода людей, должны иметь высоту не менее 2 метров;

в) ограждение должно быть оборудовано сплошным козырьком, если объект строительства расположен ближе 5 м от ограждения;

г) козырек должен выдерживать действие снеговой нагрузки, а также нагрузки от падения одиночных мелких предметов;

д) ограждения выполняются из профилированного листа одним цветом;

е) ограждения не должны иметь проемов, кроме ворот и калиток, контролируемых в течение рабочего времени и запираемых после его окончания;

ж) ограждения должны содержаться в чистом и исправном состоянии. Повреждения ограждений необходимо устранять в течение суток с момента повреждения;

з) на ограждении необходимо устанавливать предупредительные надписи и знаки, а в ночное время - сигнальное освещение;

2) в местах перехода через траншеи, ямы, канавы должны устанавливаться переходные мостики шириной не менее 1 метра, огражденные с обеих сторон перилами высотой не менее 1,1 метра, со сплошной обшивкой внизу на высоту 0,15 метра и с дополнительной ограждающей планкой на высоте 0,5 метра от настила. Повреждения на переходных мостиках должны быть устранены в течение суток с момента повреждения;

3) подъездные пути к строительной площадке должны иметь твердое непылящее покрытие;

4) на период осуществления строительства (до прекращения в установленном порядке земельных отношений) на застройщика возлагается ответственность за уборку и содержание территории в пределах 5-метровой зоны от границ земельного участка, предоставленного для осуществления строительства;

5) на период осуществления строительства (до прекращения в установленном порядке земельных отношений) на застройщика возлагается обязанность по ежедневной очистке и содержанию в надлежащем виде участка дороги основной магистрали по длине 50 метров в обе стороны от въездов на строительный объект;

6) в случае сохранения в зоне строительства зеленых насаждений должны приниматься меры по их защите. При необходимости деревья следует ограждать щитами на высоту 2 метра. Застройщик должен выполнять мероприятия по охране и содержанию зеленых насаждений в соответствии с настоящими Правилами и иными нормативными актами, действующими на территории города;

7) сбор и вывоз строительного и бытового мусора с территории строительной площадки осуществляются путем установки специальных контейнеров и организации вывоза мусора с привлечением организации, имеющей соответствующую лицензию;

8) в случае если при выполнении работ по строительству объекта занято более 5 человек, строительные площадки должны быть оборудованы туалетными кабинками с выполнением требований к установке и содержанию мобильных туалетов.

Невыполнение требований пункта 253 раздела VIII является основанием для отказа в выдаче разрешения на строительство либо его продлении.

254. Содержание объектов наружной рекламы и информации:

1) размещение рекламных конструкций и информации осуществляется с соблюдением требований действующего законодательства Российской Федерации, Положения о порядке подготовки и выдачи разрешений на установку рекламных конструкций на территории города, утвержденного постановлением Администрации города, и настоящих Правил;

2) объекты наружной рекламы или информации должны содержаться в исправном состоянии и быть безопасны для использования, состояния других городских объектов и находящихся рядом граждан. Поврежденные объекты наружной рекламы и информации должны быть в срок не более 10 дней с момента повреждения отремонтированы или заменены. Поврежденные (неработающие) элементы освещения и подсветки должны быть в срок не более 10 дней с момента повреждения отремонтированы или заменены;

3) собственник объекта наружной рекламы или информации осуществляет благоустройство территории, прилегающей к рекламному месту, и рекламной конструкции в срок не более 4 суток после монтажа или демонтажа конструкции;

4) фундаменты отдельно стоящих рекламных конструкций должны быть заглублены не менее чем на 0,1 метра с организацией газона или декоративным оформлением;

5) в исключительных случаях, когда заглубление фундамента невозможно, допускается размещение выступающих фундаментов, при этом они должны быть декоративно-художественно оформлены;

6) собственник стационарного объекта наружной рекламы и информации должен содержать прилегающую к объекту территорию в надлежащем эстетическом и санитарном состоянии. Для наземных объектов наружной рекламы и информации прилегающей признается территория на расстоянии 5 метров по периметру от объекта;

7) содержание стационарного объекта наружной рекламы и информации предусматривает покос травы высотой более 15 сантиметров, как правило, не менее чем 5 раз в год и уборку мусора еженедельно;

8) элементы рекламных и информационных конструкций, выполненные из черного металла или дерева, должны быть окрашены, элементы, выполненные из камня или бетона, побелены или окрашены, за исключением случаев использования естественного цвета камня или дерева в декоративной отделке;

9) запрещается использовать элементы рекламных и информационных конструкций для размещения частных объявлений, вывесок, афиш, крепления растяжек;

10) собственники объекта наружной рекламы и информации должны очищать свои объекты от самовольно размещенных частных объявлений, вывесок, афиш;

11) объекты наружной рекламы и информации не должны создавать помех для прохода пешеходов и осуществления механизированной уборки улиц и тротуаров;

12) запрещается производить смену изображений на рекламных конструкциях с выездом автотранспорта на газоны;

13) мусор, образовавшийся при смене рекламного изображения, должен быть убран немедленно;

14) стационарный объект наружной рекламы и информации должен быть маркирован, на горизонтальном элементе объекта или на табличке, прикрепленной к конструкции, должны быть указаны владелец конструкции и номера его телефона.

Глава 36. СОДЕРЖАНИЕ ЖИЛЫХ ДОМОВ И ДВОРОВОЙ ТЕРРИТОРИИ

255. Организации, обслуживающие дворовые территории, проводят работы по содержанию, обустройству данных территорий, отвечают за техническое и санитарное состояние территории, а также за состояние мусоросборных камер и контейнерных площадок, обеспечивают чистоту и порядок вокруг них.

Уборка и очистка подходов к подъездам и придомовых тротуаров должны заканчиваться к 11 часам местного времени.

256. Организации, осуществляющие содержание и обслуживание жилых домов, оборудованных мусоропроводом, обязаны:

1) содержать мусоропровод и мусороприемную камеру в исправном состоянии;

2) обеспечить в мусороприемной камере запас контейнеров или емкостей для сбора мусора не менее чем на одни сутки;

3) еженедельно чистить, дезинфицировать стволы мусоропроводов и мусоросборные камеры, а также иметь необходимый запас дезинфицирующих и моющих средств. Дезинсекцию и дератизацию осуществлять не менее двух раз в год;

4) производить уборку лестничных площадок, на которых находятся мусорозагрузочные клапаны действующего мусоропровода.

257. В индивидуальном секторе жилой застройки подготовка к погрузке мусора, очистка контейнеров, выгребных ям, зачистка территории после погрузки мусора и отходов в спецавтомашину производится силами домовладельцев.

Домовладения, не имеющие канализации, должны иметь утепленные выгребы дворовых туалетов и сборники для жидких отходов с непроницаемым дном и стенками, закрываемые крышками.

Запрещается сброс жидких отходов на территорию дворов, в дренажную и ливневую канализацию, на проезжую часть дорог, улицы, тротуары.

258. Организации, обслуживающие дома, собственники индивидуальных домов и коттеджей, предприятия, учреждения, организации, расположенные в жилых домах или на дворовых территориях независимо от форм собственности, а также индивидуальные предприниматели осуществляют вывоз мусора и бытовых отходов в соответствии с договорами, заключаемыми с организациями, осуществляющими данные виды услуг.

259. При эксплуатации жилых зданий и помещений не допускается:

1) использование жилого помещения для целей, не предусмотренных проектной документацией;

2) хранение и использование в жилых помещениях и в помещениях общественного назначения, размещенных в жилом здании, опасных химических веществ, загрязняющих воздух;

3) выполнение работ, являющихся источником повышенных уровней шума, вибрации, загрязнения воздуха либо нарушающих условия проживания граждан в соседних помещениях;

4) захламление, загрязнение и затопление жилых помещений, подвалов и технических подполья, лестничных пролетов и клеток, чердачных помещений.

Нарушение установленного порядка влечет административную ответственность, предусмотренную законодательством.

Глава 37. СОДЕРЖАНИЕ ОБЪЕКТОВ

260. Собственники и владельцы объектов должны обеспечивать содержание зданий (строений, сооружений) и всех элементов, включая ограждения объектов (при их наличии), также элементов благоустройства территории, в исправном состоянии, обеспечивать надлежащую эксплуатацию объектов, проведение текущих и капитальных ремонтов, устранять причины, вызывающие негативное воздействие на объект и элементы благоустройства прилегающей территории, выявленные во время эксплуатации.

Требования настоящей главы обязательны для исполнения всеми собственниками объектов, расположенных на территории города, а также лицами, владеющими объектами на ином вещном праве, и должны исполняться указанными лицами за свой счет.

261. Запрещается без получения разрешений, предусмотренных действующим законодательством:

1) осуществление мероприятий по реконструкции, переоборудованию (перестройке) объектов и их конструктивных элементов;

2) устройство пристроек, навесов и козырьков;

3) крепление к объектам их конструктивным элементам различных растяжек, подвесок, рекламных конструкций, плакатов, указателей и других устройств.

262. Повреждения конструктивных элементов объектов, не влияющие на их прочностные характеристики, должны устраняться в течение 6 месяцев с момента повреждения. Повреждения водоотводящей системы, системы внешнего освещения, прочих внешних элементов (номерных знаков, растяжек, подвесок, вывесок, рекламных конструкций и тому подобного) должны устраняться в течение 10 дней с момента повреждения.

263. Фасады объектов не должны иметь видимых повреждений строительно-технической части, декоративной отделки и инженерных элементов и должны поддерживаться в надлежащем эстетическом состоянии. Повреждения наружной отделки (облицовки, краски) фасадов объектов, а также ограждений объектов не должны превышать более 1 процента от их общей площади.

264. Изменения фасадов объектов, связанные с ликвидацией или изменением отдельных деталей, устройство новых и изменение размеров существующих оконных и дверных проемов без получения соответствующих разрешений, выданных уполномоченным органом, не допускаются.

265. На фасаде каждого дома должны быть установлены номерные знаки домов утвержденного образца. В зоне многоэтажной жилой застройки номерные знаки домов должны освещаться в темное время суток.

266. В домах, имеющих несколько входов (подъездов), у каждого входа (подъезда) устанавливается указатель номеров квартир, расположенных в данном входе (подъезде).

267. В темное время суток должны освещаться входы в дома (подъезды) и арки домов.

268. Размещение на фасадах объектов, на дверях и входных группах рекламных и информационных конструкций без получения соответствующего разрешения и с нарушением требований действующего законодательства, а также размещение частных объявлений, вывесок, афиш, агитационных материалов, крепление растяжек, выполнение надписей запрещаются.

Собственники (владельцы) объектов обязаны очищать свои здания от самовольно размещенных рекламных конструкций, частных объявлений, вывесок, афиш, агитационных материалов и надписей с последующим возмещением затрат за счет виновного.

269. На фасадах зданий допускается размещать указатели пожарных гидрантов и других подземных инженерных сетей при условии сохранения отделки фасадов.

Глава 38. ЗНАКИ АДРЕСАЦИИ

270. Под знаками адресации понимаются унифицированные элементы городской ориентирующей информации, обозначающие наименования улиц, номера домов, корпусов, подъездов (входная группа) и квартир в них.

Основными видами знаков адресации являются номерные знаки, обозначающие наименование улицы и номер дома, указатели названия улицы, площади, обозначающие в том числе нумерацию домов на участке улицы, в квартале.

271. Знаки адресации размещаются:

1) на лицевом фасаде - в простенке с правой стороны фасада;

2) на улицах с односторонним движением транспорта - на стороне фасада, ближней по направлению движения транспорта;

3) у арки или главного входа - с правой стороны или над проемом;

4) на дворовых фасадах - в простенке со стороны внутриквартального проезда;

5) при длине фасада более 100 метров - на его противоположных сторонах;

6) на оградах и корпусах промышленных предприятий - справа от главного входа, въезда.

272. Произвольное перемещение знаков адресации с установленного места не допускается.

273. Размещение номерных знаков должно отвечать следующим требованиям:

1) высота от поверхности земли - 2,5 - 3,5 метра (в районах современной застройки - до пяти метров);

2) размещение на участке фасада, свободном от выступающих архитектурных деталей;

3) привязка к вертикальной оси простенка, архитектурным членением фасада;

4) единая вертикальная отметка размещения знаков на соседних фасадах;

5) отсутствие внешних заслоняющих объектов (деревьев, построек).

274. Указатели наименования улицы, площади с обозначением нумерации домов на участке улицы, в квартале размещаются:

1) у перекрестка улиц в простенке на угловом участке фасада;

2) при размещении рядом с номерным знаком - на единой вертикальной оси;

3) над номерным знаком.

275. Размещение рядом с номерным знаком выступающих вывесок, консолей, а также наземных объектов, затрудняющих его восприятие, не допускается.

276. Размещение номерных знаков и указателей на участках фасада, плохо просматривающихся со стороны транспортного и пешеходного движения, вблизи выступающих элементов фасада или на заглубленных участках фасада, на элементах декора, карнизах, воротах не допускается.

277. Таблички с указанием номеров подъездов (входная группа) и квартир в них размещаются над дверным проемом или на импосте заполнения дверного проема (горизонтальная табличка) или справа от дверного проема на высоте 2,0 - 2,5 метра (вертикальная табличка).

278. Внешний вид и устройство знаков адресации должны отвечать требованиям, установленным правовым актом Администрации города.

279. Конструктивное решение знаков адресации должно обеспечивать прочность, удобство крепежа, минимальный контакт с архитектурными поверхностями, удобство обслуживания (очистки, ремонта, замены деталей и осветительных приборов), безопасность эксплуатации.

280. Цветовое решение знаков адресации должно иметь унифицированный характер. Знаки адресации должны быть изготовлены из материалов с высокими эксплуатационными качествами, устойчивых к воздействию климатических условий, имеющих гарантированную антикоррозионную морозостойкость, длительную светостойкость (использование светоотражающего покрытия, обеспечивающего читаемость в темное время суток без внутренней подсветки).

281. Основными требованиями к эксплуатации знаков адресации являются:

1) контроль за наличием и техническим состоянием знаков;

2) своевременная замена знаков (в случае изменения топонимики);

3) установка и замена осветительных приборов;

4) поддержание внешнего вида, периодическая очистка знаков;

5) снятие, сохранение знаков в период проведения ремонтных работ на фасадах зданий и сооружений;

6) регулирование условий видимости знаков (высоты зеленых насаждений).

Глава 39. Содержание и устройство ограждений (заборов)

282. Правообладатели земельных участков, придомовых и приобъектных территорий, индивидуальных домовладений, застройщики обязаны обеспечивать за свой счет надлежащее содержание установленных на участке, территории, строительной площадке ограждений (заборов) в соответствии с требованиями настоящих Правил.

283. Отклонение ограждения от вертикали не допускается.

284. Эксплуатация ветхого или аварийного ограждения (забора), а также отдельных элементов ограждения (забора) без проведения срочного ремонта, если общая площадь разрушения превышает двадцать процентов от общей площади элемента либо отклонение ограждения (забора) от вертикали может повлечь его падение, запрещается.

285. Ограждение (забор) должно (-ен) содержаться в чистоте и порядке. Мойка ограждения (забора) производится по мере загрязнения, ремонт, окрашивание (в случае, если материал ограждения подлежит окраске) ограждения и его элементов производится по мере необходимости, но не реже одного раза в год.

286. В местах возможного наезда автомобиля ограждения (заборы) должны иметь светоотражающие элементы.

287. Установка ограждений (заборов) на придомовых территориях и приобъектных территориях социального обслуживания и массового пребывания людей (за исключением режимных объектов) допускается при условии обеспечения беспрепятственного подъезда (проезда) техники аварийных и неотложных служб (скорой помощи, пожарной охраны, МЧС и других).

288. Ограждения соседних участков индивидуальных домовладений, выходящие на одну сторону автомобильной дороги общего пользования и влияющие на формирование облика улицы, должны быть выдержаны в едином стилистическом решении: схожи по типу, цветовой гамме, высоте и форме.

289. Запрещаются во всех случаях изготовление и устройство ограждений из подручных материалов непроизводственного изготовления, элементов бытовых отходов (пластиковые и стеклянные бутылки), если иное не предусмотрено согласованной в установленном порядке документацией по благоустройству.

290. Не допускаются (кроме внутренних территорий индивидуальных домовладений и садоводческих товариществ) плановая разноцветная окраска отдельных элементов ограждения, а также наличие на элементах ограждения художественных рисунков, граффити и элементов стрит-арта при отсутствии согласованной в установленном порядке документации по благоустройству.

291. Не допускается эксплуатация различных по типу или виду секций ограждения одной территории, участка или объекта (за исключением общих внутренних

ограждений, размещаемых между соседними участками индивидуальных домовладений и садоводческих товариществ), если иное не предусмотрено согласованной в установленном порядке документацией по благоустройству.

Глава 40. СОДЕРЖАНИЕ ПАРКИНГОВ, ГАРАЖНО-СТРОИТЕЛЬНЫХ КООПЕРАТИВОВ И ОТКРЫТЫХ СТОЯНОК ДЛЯ ХРАНЕНИЯ АВТОМОБИЛЕЙ

292. Территория паркингов, гаражно-строительных кооперативов (далее по тексту – ГСК), открытых стоянок для хранения транспортных средств должна содержаться в чистоте и порядке, иметь исправное бетонное или асфальтобетонное покрытие и должна быть оборудована ливневой канализацией.

На территории паркингов, ГСК, открытых стоянок для хранения транспортных средств в обязательном порядке должны быть установлен контейнер для сбора мусора и заключен договор на его вывоз со специализированной организацией.

293. Гаражи индивидуальных владельцев, как правило, объединяются в гаражно-строительные кооперативы. Благоустройство территорий общего пользования и их содержание осуществляются за счет средств кооперативов. Благоустройство территорий гаражей, не объединенных в гаражно-строительные кооперативы, обеспечивается владельцами этих гаражей.

294. Владельцы паркингов, открытых стоянок для хранения транспортных средств, председатели ГСК несут ответственность за соблюдение чистоты и порядка на отведенном участке и прилегающей закреплённой территории, содержание в порядке зеленых насаждений, уборку и вывоз мусора и отходов.

295. Комплекс гаражей должен иметь одинаковую наружную окраску и отделку фасадов. Не допускаются строительство комплекса гаражей с различными параметрами, размерами и наружной отделкой без соответствующего эстетического и архитектурного обоснования.

296. На территории паркингов, ГСК и открытых стоянок на специально выделенных площадках, имеющих твердое покрытие и навес, должен быть организован раздельный сбор в специальные емкости отработанных масел, автомобильных покрышек, металлолома и т.д. с последующей сдачей их в специализированные организации.

297. Площадки автостоянок должны иметь железобетонное, бетонное, асфальтобетонное или щебеночное покрытие, осветительное и информационное оборудование, подъездные пути с твердым покрытием. Площадки для длительного хранения автомобилей могут быть оборудованы навесами, легкими ограждениями боксов, смотровыми эстакадами.

298. Запрещаются сжигание автомобильных покрышек, а также их размещение на контейнерных площадках.

299. Территория паркингов, ГСК, открытых стоянок для хранения транспортных средств должна быть оборудована ливневой канализацией с очисткой ливневых стоков и должна содержаться в чистоте и порядке.

Глава 41. СОДЕРЖАНИЕ И ЭКСПЛУАТАЦИЯ ДОРОГ

300. В целях сохранения дорожного покрытия на территории города запрещается:

- 1) подвоз груза волоком;
- 2) сбрасывание при погрузочно-разгрузочных работах на улицах рельсов, бревен, железных балок, труб, кирпича, других тяжелых предметов и складирование их;
- 3) перегон по улицам города, имеющим твердое покрытие, машин на гусеничном ходу;
- 4) движение и стоянка большегрузного транспорта на внутриквартальных пешеходных дорожках, тротуарах.

301. Текущий и капитальный ремонт, содержание, строительство и реконструкция автомобильных дорог общего пользования, мостов, тротуаров и иных транспортных инженерных сооружений в границах города осуществляются в порядке, установленном нормативным правовым актом, принятым Тындинской городской Думой в соответствии с действующим законодательством.

302. Эксплуатация, текущий и капитальный ремонт светофоров, дорожных знаков, разметки и иных объектов обеспечения безопасности дорожного движения осуществляются в соответствии с действующим законодательством.

303. Организациям, в ведении которых находятся подземные сети, следует регулярно следить за тем, чтобы крышки люков коммуникации всегда находились на уровне дорожного покрытия, содержались постоянно в исправном состоянии и закрыты.

Крышки люков, колодцев, расположенных на проезжей части улиц и тротуаров, в случае их повреждения или разрушения следует немедленно огородить и в течение 6 часов восстановить организациями, в ведении которых находятся коммуникации.

304. Все разрушения и повреждения дорожного покрытия, произведенные по вине строительных и иных организаций (при производстве строительных работ по прокладке подземных коммуникаций, аварийному их восстановлению или других видов строительных работ), должны быть восстановлены силами и средствами организации, производящей строительные работы, или специализированной подрядной организацией на основе договорных отношений. Если земляные работы производились в зимний период, то работы по восстановлению твердого покрытия осуществляются в летний период в соответствии со сроками, установленными в гарантийных письмах и согласованными с Администрацией города.

305. Общие требования по перемещению машин и механизмов по территории города:

- 1) проезд большегрузного транспорта в период весенней распутицы, а также перевоз тяжеловесных и негабаритных грузов осуществляются по разрешениям, выдаваемым в установленном Администрацией города порядке, по согласованию в необходимых случаях с ОГИБДД ММО МВД России «Тындинский» и иными заинтересованными организациями;
- 2) перевоз опасных (ядовитых, радиоактивных, взрывчатых, легковоспламеняющихся) грузов осуществляется в соответствии с требованиями действующего законодательства по согласованию с ОГИБДД ММО МВД России «Тындинский»;
- 3) передвижение по территории города транспортных средств, осуществляющих перевозку сыпучих, жидких, иных аморфных грузов, допускается при условии

обеспечения герметичности кузовов транспортных средств и при наличии полов, предотвращающих загрязнение территории города;

4) стоянка и парковка транспортных средств допускаются в специально отведенных местах: гараж, стоянка, места парковки, иные специализированные места, при условии обеспечения беспрепятственной механизированной уборки территории города;

5) транспортные средства, используемые в сухую погоду, должны быть чистыми;

6) запрещается вынос грязи на дороги и улицы города с искусственным покрытием машинами, механизмами, иной техникой с территорий производства работы и грунтовых дорог. Соответствующие предприятия и организации обязаны предпринимать меры, предупреждающие вынос грязи машинами и механизмами на улицы и дороги города при выезде с территорий производства работ;

7) запрещается движение машин и механизмов на гусеничном ходу по искусственным покрытиям города.

Глава 42. СОДЕРЖАНИЕ ТЕРРИТОРИИ КЛАДБИЩ

306. Содержание кладбищ как действующих, так и закрытых, осуществляется в соответствии с требованиями, содержащимися в СанПиН 2.1.3684-21, утвержденных постановлением Главного государственного санитарного врача РФ от 28.01.2021 №3 (далее – СанПиН 2.1.3684-21), специализированным учреждением на конкурсной основе за счет средств бюджета города.

307. Эксплуатация и содержание муниципальных кладбищ города, порядок захоронения осуществляются в соответствии с решением Тындинской городской Думы, регулирующим вопросы похоронного дела и ритуальных услуг на территории города, а также настоящими Правилами.

Глава 43. СОДЕРЖАНИЕ ТЕРРИТОРИЙ ПОЛИГОНОВ, УСОВЕРШЕНСТВОВАННЫХ СВАЛОК ОТХОДОВ ПРОИЗВОДСТВА И ПОТРЕБЛЕНИЯ

308. Содержание полигонов, накопителей, усовершенствованных свалок отходов производства и потребления возлагается на собственников (балансодержателей) или подрядные организации, которые должны обеспечить в соответствии с требованиями, содержащимися в СанПиН 2.1.3684-21:

- 1) полную санитарно-эпидемиологическую безопасность этих сооружений для населения жителей города и обслуживающего персонала;
- 2) охрану от загрязнения почвы, воздушного бассейна, грунтовых и подземных вод;
- 3) рациональное использование и экономии земли за счет увеличения емкости полигона (повышения степени уплотнения отходов и высоты складирования);
- 4) максимальную механизацию всех видов работ;
- 5) захоронение отходов в соответствии с технологическими регламентами.

309. На городском полигоне твердых бытовых отходов разрешается размещать:

- 1) отходы потребления от жилого сектора, учреждений образования, здравоохранения, культурно-бытового, торгового, административного назначения, уличного смета;
- 2) производственные отходы 4 и 5-го классов опасности по согласованию с территориальным отделом Управления Роспотребнадзора по Амурской области.

310. Утилизация и обезвреживание биологических отходов (трупов животных, птиц, секционного материала от лечебно-профилактических учреждений) производится в скотомогильниках, специализированных заводских установках по сжиганию.

311. На полигонах, накопителях производственных отходов разрешается размещать отходы, предусмотренные проектом строительства, а также иные отходы по согласованию с Федеральной службой по экологическому, технологическому надзору, территориальным отделом Управления Роспотребнадзора по Амурской области.

312. Запрещается вывозка на полигоны, накопители, усовершенствованные свалки радиоактивных, тонкодисперсных и токсичных отходов, отходов, способных к самовозгоранию и взрыву, трупов животных и жидких отбросов, которые должны обезвреживаться на специальных свалках.

313. Работы в местах захоронения отходов должны вестись в полном соответствии с Инструкциями по проектированию и эксплуатации полигонов для твердых бытовых отходов и полигонов промышленных отходов.

314. Запрещается сжигание отходов в местах их захоронения. В случае возгорания должны быть приняты срочные и исчерпывающие меры по его ликвидации.

315. Не разрешается размещение отходов за пределами отведенных и предоставленных в этих целях земельных участков.

Глава 44. ОСВЕЩЕНИЕ ТЕРРИТОРИИ ГОРОДА

316. Улицы, дороги, площади, мосты, общественные и рекреационные территории, территории микрорайонов, жилых домов, территории промышленных и коммунальных организаций следует освещать в темное время суток по расписанию, утвержденному Администрацией города.

Обязанность по освещению данных объектов следует возлагать на их собственников или уполномоченных собственником лиц.

317. Освещение территории города осуществляется энергоснабжающими организациями по договорам с физическими и юридическими лицами независимо от их организационно-правовых форм, являющимися собственниками отведенных им в установленном порядке земельных участков.

318. Строительство, эксплуатацию, текущий и капитальный ремонт сетей наружного освещения улиц следует осуществлять специализированными организациями по договорам с Администрацией города.

319. Включение и отключение объектов наружного освещения должны осуществляться в соответствии с утвержденным графиком, согласованным с Администрацией города.

320. Количество неработающих светильников на улицах не должно превышать 10 процентов от их общего количества, при этом не допускается расположение неработающих светильников подряд, один за другим.

321. Срок восстановления горения отдельных светильников не должен превышать 5 суток с момента обнаружения неисправностей или поступления соответствующего сообщения. В случае если неисправные светильники покрывают

более 60 процентов площади, необходимой для освещения, срок восстановления горения светильников не может превышать суток.

322. Вывоз сбитых опор освещения осуществляется владельцами опор в течение суток с момента обнаружения (демонтажа).

Глава 45. РАБОТЫ ПО ОЗЕЛЕНЕНИЮ ТЕРРИТОРИЙ И СОДЕРЖАНИЮ ЗЕЛЕННЫХ НАСАЖДЕНИЙ

323. Все виды деятельности на территориях, в пределах которых произрастают зеленые насаждения, осуществляются с соблюдением требований по охране зеленых насаждений, установленных законодательством Российской Федерации, иными нормативными актами в этой сфере и настоящими Правилами.

324. Все зеленые насаждения, расположенные на территории муниципального образования города Тынды, независимо от форм собственности составляют зеленый фонд города.

325. Охрану и содержание зеленых насаждений обеспечивают:

1) на территориях общего пользования, полосах отвода или участках, прилегающих к автомобильной дороге общего пользования, – Администрация, организации, ответственные за их эксплуатацию и содержание;

2) на территориях, имеющих правообладателей, – правообладатели территорий, земельных участков, организации, ответственные за их эксплуатацию и содержание;

3) на прилегающих территориях – физические и юридические лица, обязанные принимать участие, в том числе финансовое, в содержании прилегающих территорий в случаях, предусмотренных настоящими Правилами.

326. Общий контроль и координацию работ по созданию, охране и содержанию зеленых насаждений на территории городского округа осуществляет Администрация.

327. Работы по содержанию зеленых насаждений осуществляются в соответствии с Правилами создания, охраны и содержания зеленых насаждений в городах Российской Федерации, утвержденными приказом Государственного комитета Российской Федерации по строительству и жилищно-коммунальному комплексу от 15.12.1999 №153 (далее – Правила создания, охраны и содержания зеленых насаждений), строительными нормами и правилами, санитарно-гигиеническими нормативами, градостроительной документацией, муниципальными правовыми актами в области охраны окружающей среды, благоустройства и озеленения, настоящими Правилами и включают в себя полив, удобрение, рыхление почв, прополку (скашивание), прореживание, обрезку и формирование крон зеленых насаждений, выявление и борьбу с вредителями и заболеваниями зеленых насаждений.

328. Субъекты обязаны обеспечивать сохранность зеленых насаждений, расположенных на земельных участках, находящихся в их собственности, владении или пользовании, а также осуществлять контроль за состоянием соответствующих зеленых насаждений, обеспечивать их удовлетворительное состояние и нормальное развитие, регулярно проводить весь комплекс агротехнических мероприятий по содержанию зеленых насаждений в соответствии с утвержденными правилами и нормами.

329. Субъекты в отношении зеленых насаждений, расположенных на земельных участках, обязаны:

1) обеспечивать полную сохранность зеленых насаждений, а также квалифицированный уход за ними, принимать меры к расширению площади озеленения согласно градостроительным и санитарно-гигиеническим нормам;

2) регулярно и своевременно проводить необходимые санитарно-оздоровительные мероприятия, направленные на ограничение распространения вредителей и болезней зеленых насаждений;

3) производить систематическую уборку мусора и полив дорожек и площадок в летний период, их своевременную расчистку от снега и посыпку противогололедными материалами в зимний период;

4) обеспечивать защиту газонов путем установки газонных ограждений;

5) при вырубке деревьев производить выкорчевывание пней;

6) производить систематический покос травы при достижении травы высоты более 15 сантиметров. Скошенная трава должна быть убрана в течение 3 суток;

7) производить ремонт газонов, систематический покос травы, уборку мусора и песка с газонов, прогребание и очистку газонов от листьев, полив в засухливый период;

8) не допускать произрастания деревьев и кустарников в охранных зонах инженерных и транспортных коммуникаций, а также ближе 5 метров от наружных стен зданий и сооружений;

9) обеспечивать своевременную вырубку деревьев и кустарников, обрезку ветвей в охранный зоне токонесущих проводов и прочих инженерных коммуникаций в соответствии с действующими нормами и правилами;

10) возмещать вред, причиненный повреждением или уничтожением зеленых насаждений, в соответствии с действующим законодательством;

11) выполнять другие мероприятия по содержанию и охране зеленых насаждений, предусмотренные утвержденными нормативными актами.

330. При производстве работ по строительству, реконструкции, капитальному ремонту, ремонту объектов капитального строительства и линейных объектов застройщик должен обеспечить:

1) инвентаризацию существующих зеленых насаждений;

2) принимать меры по обеспечению сохранности зеленых насаждений, не попадающих под снос;

3) ограждать деревья, находящиеся на территории строительства и (или) попадающие в зону производства работ, сплошными щитами высотой 2 м. Щиты располагать треугольником на расстоянии не менее 0,5 м от ствола дерева, а также устраивать деревянный настил вокруг ограждающего треугольника радиусом 0,5 м;

4) при асфальтировании, мощении дорог и тротуаров соблюдать размеры пристольной грунтовой зоны: вокруг деревьев - 2 x 2 метра, вокруг кустарников - 1,5 x 1,5 метра;

5) выкопку траншей при прокладке кабеля, канализационных труб и прочих сооружений производить от ствола дерева при толщине ствола до 16 см

включительно на расстоянии не менее 2 м, при толщине ствола более 16 см - не менее 3 м, от кустарников - не менее 1,5 м, считая расстояние от основания крайней скелетной ветви;

6) в районе существующих зеленых насаждений не допускать отклонения от вертикальных отметок против существующих более 5 сантиметров. В тех случаях, когда засыпка и обнажение корневой системы неизбежны, необходимо предусматривать соответствующие устройства для сохранения нормальных условий роста зеленых насаждений (подпорные стенки, различного рода ограждения, устройство откосов и тому подобное), закладывать в сметы восстановительную стоимость зеленых насаждений, в том числе подлежащих пересадке с территорий и трасс подземных коммуникаций;

7) при производстве работ методом горизонтального бурения в зоне корней деревьев и кустарников работы производить ниже расположения скелетных корней, но не менее 1,5 метра от поверхности почвы;

8) прокладку новых сетей и коммуникаций, в охранную зону которых попадают существующие зеленые насаждения, проводить по согласованию с Администрацией города Тынды.

331. Снос (вырубка) зеленых насаждений осуществляется с соблюдением требований законодательства Российской Федерации, Положения о порядке проведения компенсационного озеленения на территории города, утвержденного правовым актом Администрации города.

332. На территориях, в пределах которых произрастают зеленые насаждения, на объектах озеленения и в лесах, расположенных на территории города, запрещается:

1) разбивать огороды с нарушением установленного законом порядка;

2) разводить костры, жечь опавшую листву, сухую траву и тополиный пух, совершать иные действия, создающие пожароопасную обстановку;

3) производить сброс бытового и строительного мусора, промышленных отходов, скола асфальта и отходов, образующихся при содержании или вырубке зеленых насаждений;

4) производить сброс снега с крыш на участки, занятые зелеными насаждениями, без принятия мер, обеспечивающих сохранность деревьев и кустарников;

5) устраивать автостоянки, устанавливая гаражи;

6) устанавливать аттракционы, временные торговые точки и кафе, рекламные конструкции на объектах озеленения с нарушением установленного порядка без согласования с уполномоченными органами;

7) в зоне радиусом 10 метров от ствола дерева и на газонах разводить открытый огонь;

8) проезд, заезд, стоянку автотранспортных средств, строительной и дорожной техники (кроме техники, связанной с эксплуатацией данных территорий и уходом за зелеными насаждениями) на газонах и других озелененных участках;

9) производить на газонах (травяном покрове) временное складирование горюче-смазочных и химически активных веществ (в том числе соли), мусора, песка, различных грузов (в том числе строительных материалов), выгрузку асфальтобетонных смесей;

10) мойка и чистка автотранспортных средств, их ремонт, слив отработанных горюче-смазочных жидкостей;

11) производить посадку, вырубку или пересадку зеленых насаждений без получения соответствующих разрешений, производить самовольную обрезку крон деревьев;

12) окопывать деревья с насыпкой земли у ствола дерева, производить околовку стволов деревьев, подсечку, делать надрезы, надписи и наносить другие механические повреждения, ломать ветви в кронах деревьев;

13) подвешивать к деревьям веревки для сушки белья, крепить к деревьям указатели, рекламные конструкции, объявления, растяжки, оттяжки от домов стен, заборов и другие внешние механические присоединения;

14) производить другие действия, способные нанести вред зеленым насаждениям.

333. Обязанности за сохранность зеленых насаждений и проведение всего комплекса работ, необходимых для нормального роста деревьев, в городе возлагаются:

1) по зеленым насаждениям возле жилых домов и во дворах - на руководителей соответствующих эксплуатирующих организаций;

2) по зеленым участкам возле зданий - на руководителей предприятий, учреждений и организаций, размещенных в указанных зданиях;

3) по земельным участкам на территории возле предприятий, учреждений, организаций, находящихся в жилых домах, - на руководителей указанных предприятий.

334. Санитарная вырубка зеленых насаждений производится при получении в установленном порядке разрешений на ее проведение, выдаваемых Администрацией города.

335. Санитарной вырубке подлежат деревья и кустарники, находящиеся в следующем состоянии:

1) погубшие, поврежденные, не поддающиеся восстановлению;

2) сухостойные;

3) аварийные (имеющие наклон менее 45 градусов);

4) расположенные ближе 5 м от фундамента зданий, нарушающие световой режим.

336. Вырубка зеленых насаждений, находящихся в удовлетворительном состоянии, но попадающих в пятно застройки при проведении строительных и других работ, производится только при наличии и согласно разрешению Администрации города, выдаваемому в установленном порядке.

337. Запрещается осуществлять не согласованные в установленном порядке и наносящие ущерб строительному миру действия.

Несогласованными признаются:

1) вырубка деревьев и кустарников без разрешения Администрации города или не соответствующих полученному разрешению;

2) повреждение растущих деревьев и кустарников до степени прекращения роста (уничтожение);

3) уничтожение или повреждение деревьев и кустарников в результате поджога или небрежного обращения с огнем;

4) повреждение деревьев и кустарников сточными водами, химическими веществами, отходами, выбросами в атмосферный воздух загрязняющих веществ, обуславливающих их усыхание или заболевание;

5) окольцовка ствола, подсочка;

6) прочие повреждения растущих деревьев и кустарников.

Несогласованные действия влекут за собой применение мер административной ответственности согласно действующему законодательству.

Глава 46. ОСНОВНЫЕ ТРЕБОВАНИЯ К ПРОИЗВОДСТВУ ЗЕМЛЯНЫХ РАБОТ

338. Работы, связанные с разрытием грунта или вскрытием дорожных покрытий (прокладка, реконструкция или ремонт подземных коммуникаций, забивка свай и шпунта, планировка грунта, буровые работы), производятся только при наличии письменного разрешения (ордера на проведение земляных работ), выданного Администрацией города в соответствии с правовым актом Администрации города. Аварийные работы производятся владельцами сетей по телепрограмме или по уведомлению Администрации города с последующим оформлением разрешения в 3-дневный срок.

Без оформления разрешения на производство земляных работ допускается производство земляных работ, связанных с поднятием люков колодцев (решеток), заменой бортового камня (участками), устранением просадок дорожного покрытия, с обязательным уведомлением Администрации города Тынды не менее чем за два рабочих дня до начала работ.

339. Разрешение на производство работ по строительству, реконструкции, ремонту коммуникаций выдается Администрацией города при предъявлении:

1) проекта проведения работ, согласованного с заинтересованными службами, отвечающими за сохранность инженерных коммуникаций;

2) схемы движения транспорта и пешеходов, согласованной с государственной инспекцией по безопасности дорожного движения;

3) условий производства работ, согласованных с Администрацией города;

4) календарного графика производства работ, а также соглашения с собственником или уполномоченным им лицом о восстановлении благоустройства земельного участка, на территории которого будут проводиться работы по строительству, реконструкции, ремонту коммуникаций.

Разрешение на производство земляных работ, связанных с необходимостью восстановления покрытия дорог, тротуаров или газонов, выдается только по согласованию со специализированной организацией, обслуживающей дорожное покрытие, тротуары, газоны.

340. При необходимости прокладки подземных коммуникаций в стесненных условиях следует предусматривать сооружение переходных коллекторов. Проектирование коллекторов следует осуществлять с учетом перспективы развития сетей.

341. Прокладку подземных коммуникаций под проезжей частью улиц, проездами, а также под тротуарами допускается соответствующими организациями только при условии восстановления проезжей части автодороги (тротуара) на полную ширину независимо от ширины траншеи.

342. Организации, осуществляющие работы по прокладке коммуникаций, в срок до 1 сентября года, предшествующего году строительства, обязаны сообщить в Администрацию города о намеченных работах. В сообщении указываются предполагаемые сроки производства работ.

343. Все разрушения и повреждения дорожных покрытий, озеленения и элементов благоустройства, причиненные при производстве работ по прокладке подземных коммуникаций или других видов строительных работ, в полном объеме устраняются организациями, получившими разрешение на производство работ (либо собственниками, владельцами объектов), в сроки, согласованные с Администрацией города.

После выполнения земляных работ, восстановления благоустройства, озеленения дорожного покрытия и открытия движения заказчик обязан сдать объект по акту приема и закрыть разрешение на производство земляных работ в Администрации города Тынды в течение 15 календарных дней.

344. До начала производства земляных работ необходимо выполнить:

1) установку дорожных знаков в соответствии с согласованной схемой;

2) установку ограждений мест производства работ, на ограждениях вывесить табличку с наименованием организации, производящей работы, фамилией ответственного за производство работ лица, номером телефона организации;

3) в случаях, когда производство работ связано с закрытием, изменением маршрутов пассажирского транспорта, помещать соответствующие объявления в печати с указанием сроков работ.

345. Разрешение на производство работ следует хранить на месте работ и предъявлять по первому требованию лиц, осуществляющих контроль за выполнением настоящих Правил.

346. До начала земляных работ строительная организация обязана вызвать на место представителей эксплуатационных служб, которые уточняют на месте положение своих коммуникаций и фиксируют в письменной форме особые условия производства работ.

Особые условия производства работ подлежат неукоснительному соблюдению строительной организацией, производящей земляные работы.

347. В случае неявки представителя эксплуатационной службы или отказа его указать точное положение коммуникаций следует составить соответствующий акт. При этом организация, ведущая работы, руководствуется положением коммуникаций, отраженным на топографической основе.

348. Провалы, просадки грунта или дорожного покрытия, появившиеся как над подземными коммуникациями, так и в других местах, где не проводились ремонтно-восстановительные работы, но в их результате появившиеся в течение 2 лет после проведения ремонтно-восстановительных работ, устраняются организацией, получившей разрешение на производство работ, в течение суток.

Наледы, образовавшиеся из-за аварий на подземных коммуникациях, ликвидируются организацией - владельцем коммуникаций либо на основании договора специализированными организациями за счет владельцев коммуникаций.

349. Проведение работ при строительстве, ремонте, реконструкции коммуникаций по просроченным ордерам признается как самовольное проведение земляных работ.

Глава 47. ПАМЯТНИКИ, МЕМОРИАЛЬНЫЕ ОБЪЕКТЫ МОНУМЕНТАЛЬНОГО ДЕКОРАТИВНОГО ИСКУССТВА

350. Памятники и мемориальные объекты монументального декоративного искусства (мемориальные доски, скульптуры и комплексы, памятные знаки и стелы, памятники градостроительства, архитектуры, истории, культуры и др.), посвященные историческим событиям, служащие для увековечения памяти людей и организаций, устанавливаются на территориях общего пользования или зданиях в порядке, определенном правовым решением Тындинской городской Думы.

351. Установка памятников и мемориальных объектов на земельных участках, зданиях, сооружениях осуществляется с согласия собственников земельных участков и объектов недвижимости.

В случае если памятники и мемориальные объекты доступны для общественного обозрения, их установка осуществляется в порядке, определенном правовым решением Тындинской городской Думы.

352. Ответственность за содержание и ремонт (окраска, побелка, очистка от грязи и мусора) памятников и мемориальных объектов, содержание и благоустройство зон охраны памятников возлагается на собственников.

353. Физические и юридические лица обязаны бережно относиться к памятникам и мемориальным объектам, не допускать повреждения, загрязнения, самовольного сноса памятных объектов и их ограждений, нанесения надписей на памятные объекты.

Глава 48. ТАКСОФОНЫ, БАНКОМАТЫ, ПЛАТЕЖНЫЕ ТЕРМИНАЛЫ

354. Ответственность за исправность и своевременную ликвидацию нарушений в содержании таксофонов, банкоматов, платежных терминалов (устранение посторонних надписей, замена разбитых стекол, их очистка, покраска или промывка козырьков) возлагается на организации, в собственности которых находятся данные объекты.

355. Таксофоны и банкоматы располагаются под навесами.

356. Рядом с таксофоном, банкоматом и платежным терминалом устанавливаются урны.

357. Содержание территорий, прилегающих к таксофонам, банкоматам и платежным терминалам, заключается в проведении мероприятий по очистке территории и урн от мусора, в зимний период - уборке снега, очистке наледи до асфальта или противогололедной посыпке территории, своевременной очистке навесов от снега, наледи, сосулек.

358. Ответственность за содержание территорий, прилегающих к таксофонам, банкоматам, платежным терминалам, возлагается на владельцев данных объектов либо на владельцев территорий, на которых они расположены.

Глава 49. ОБЩЕСТВЕННЫЕ ТУАЛЕТЫ

359. В местах массового скопления и посещения людей (объекты торговли, общественного питания, кладбища, строительные площадки, зоны отдыха, пляжи) устанавливаются общественные туалеты.

360. При размещении общественных туалетов расстояние до жилых и общественных зданий должно быть не менее 20 метров.

361. Запрещается самовольная установка общественных туалетов.

362. Все юридические лица и индивидуальные предприниматели должны иметь достаточное количество туалетов, доступных как для сотрудников, так и посетителей с учетом показателей посещаемости объектов. При отсутствии в непосредственной близости стационарных и мобильных туалетов владельцы временных нестационарных объектов заключают договор на пользование туалетами с близлежащими стационарными организациями либо устанавливают биотуалеты.

363. В дни проведения культурных, публичных, массовых мероприятий их организаторы обеспечивают установку мобильных (передвижных) туалетов или биотуалетов.

364. Ответственность за санитарное и техническое состояние туалетов несут их владельцы (арендаторы).

365. Владельцы (арендаторы) общественных туалетов:

1) определяют режим работы объектов;

2) обеспечивают техническую исправность туалетов, их уборку по мере загрязнения, в том числе дезинфекцию в конце смены;

3) обеспечивают туалеты необходимым для эксплуатации и уборки инвентарем и оборудованием (урны, дезинфицирующие средства, туалетная бумага, полотенца);

4) обеспечивают работу биотуалетов с применением специальных сертифицированных биодобавок, заключают договоры на очистку биотуалетов со специализированными организациями.

Глава 50. БЕСХОЗЯЙНЫЙ И БРОШЕННЫЙ ТРАНСПОРТ, МЕТАЛЛИЧЕСКИЕ ГАРАЖИ, ТЕНТЫ ТИПА "РАКУШКА"

366. Порядок организации работы по выявлению, учету и перемещению на специально отведенные стоянки бесхозного и брошенного транспорта, а также взаимодействие всех заинтересованных организаций определяет Положение о порядке выявления и перемещения бесхозного и брошенного транспорта на территории города Тынды, принятое правовым актом Администрации города.

367. Мероприятия по выявлению незаконно установленных металлических гаражей и тентов типа "Ракушка" производятся в порядке, утвержденном правовым актом Администрации города.

368. Мероприятия по выявлению, учету брошенного и бесхозного транспортного средства и установлению их владельцев осуществляет комиссия по выявлению брошенного и бесхозного автотранспорта (далее - Комиссия), утверждаемая правовым актом Администрации города. В состав Комиссии входят уполномоченные сотрудники ГУ ММО МВД России «Тындинский», уполномоченные лица Администрации города, депутаты Тындинской городской Думы.

369. После получения сведений о нахождении на территории города транспортных средств, имеющих признаки бесхозных, в том числе брошенных, и постановки

их на учет принимаются меры к их идентификации, установлению собственников, места регистрации транспортного средства и проживания собственника.

370. После выявления владельца автотранспортного средства Комиссия обращается к нему с письменным уведомлением о необходимости:

- 1) своими силами и за свой счет эвакуировать (утилизировать) транспортное средство в случае прекращения его эксплуатации;
- 2) переместить в предназначенное для хранения транспортных средств место;
- 3) написать заявление об отказе от прав собственности на транспортное средство.

371. При отсутствии сведений о владельце транспортного средства уведомление размещается на транспортном средстве на срок не менее 10 дней.

372. В случае невозможности выявления собственника (владельца) транспортного средства после принятия всех необходимых мер, предусмотренных пунктом 370 настоящих Правил, в указанный срок либо по истечении 10-дневного срока после размещения уведомления на транспортном средстве Комиссия составляет акт постановки транспортного средства на учет в качестве бесхозного, в том числе брошенного, по форме, утвержденной правовым актом Администрации города.

373. На основании указанного акта транспортное средство подлежит перемещению на специализированную стоянку до решения суда о признании имущества бесхозным.

374. Транспортное средство возвращается собственнику (владельцу) на основании заявления при предъявлении им правоустанавливающих документов на транспортное средство с возмещением стоимости расходов, связанных с перемещением, хранением, включая компенсацию за расходы, связанные с подготовительными работами.

375. Транспортные средства, признанные судом бесхозными и брошенными, находящиеся в состоянии, не подлежащем восстановлению, утилизируются и сдаются в металлолом.

376. Транспортные средства, признанные судом бесхозными и брошенными, восстановление которых по заключению экспертизы возможно, могут быть реализованы физическим и юридическим лицам по оценочной стоимости в соответствии с действующим законодательством.

Глава 51. СОДЕРЖАНИЕ ЖИВОТНЫХ В ГОРОДЕ

377. Владельцам животных рекомендуется предотвращать опасное воздействие своих животных на других животных и людей, а также обеспечивать тишину для окружающих в соответствии с санитарными нормами, соблюдать действующие санитарно-гигиенические и ветеринарные правила.

378. Не допускается содержание домашних животных на балконах, лоджиях, в местах общего пользования многоквартирных жилых домов.

379. Запрещается открытое передвижение сельскохозяйственных животных по территории города.

380. Домашний скот и птица должны содержаться в специально оборудованных для содержания помещениях (стойках, хлевах и т.д.), размещенных в границах земельного участка, правообладателем которого является собственник животного, иное лицо, в пользовании у которого находится домашний скот или птица.

Содержание скота и птицы в помещениях многоквартирных жилых домов, на придомовых территориях и в (на) других, не приспособленных для этого территориях, строениях, помещениях, сооружениях, транспортных средствах не допускается.

381. Выпас сельскохозяйственных животных разрешается только в специально отведенных для этого местах.

Места выпаса и маршрут прогона сельскохозяйственных животных на пастбища должны быть согласованы с Администрацией города Тынды и при необходимости с соответствующими органами управления дорожного хозяйства, ветеринарного надзора. Запрещается прогонять животных по пешеходным дорожкам и мостикам, а также без сопровождения (присмотра) владельца животных или пастуха.

Выпас сельскохозяйственных животных на территориях улиц в полосе отвода автомобильных и железных дорог, садов, скверов, лесопарков, в рекреационных зонах города Тынды запрещается.

382. Рекомендуется осуществлять отлов собак и кошек независимо от породы и назначения (в том числе и имеющие ошейник с номерным знаком), находящихся на улицах или в иных общественных местах без сопровождающего лица.

383. Отлов бродячих животных осуществляется специализированными организациями по договорам с Администрацией города в пределах средств, предусмотренных в бюджете города на эти цели.

384. Владельцам собак и кошек необходимо руководствоваться правилами и нормами, установленными федеральным законодательством, законодательством Амурской области, а также настоящими Правилами.

Глава 52. Особые требования к доступности городской среды

385. При проектировании объектов благоустройства жилой среды, улиц и дорог, объектов культурно-бытового обслуживания необходимо предусматривать доступность среды населенного пункта для маломобильных групп населения, оснащение этих объектов элементами и техническими средствами, способствующими передвижению престарелых и инвалидов.

386. Проектирование, строительство, установка технических средств и оборудования, способствующих передвижению маломобильных групп населения, рекомендуется осуществлять при новом строительстве заказчиком в соответствии с утвержденной проектной документацией.

387. Входные входы (в здания) группы зданий жилого и общественного назначения рекомендуется оборудовать осветительным оборудованием, навесом (козырьком), элементами сопряжения поверхностей (ступени и т.п.), устройствами и приспособлениями для перемещения инвалидов и маломобильных групп населения (пандусы, перила и пр.).

388. При планировочной организации пешеходных тротуаров рекомендуется предусматривать беспрепятственный доступ к зданиям и сооружениям инвалидов и других групп населения с ограниченными возможностями передвижения и их сопровождающих, а также специально оборудованные места для маломобильных групп населения в соответствии с требованиями СП 59.13330.2020.

389. При планировании пешеходных маршрутов рекомендуется создание мест для кратковременного отдыха (скамейки и пр.) для маломобильных групп населения.

390. Благоустройство пешеходной зоны (пешеходных тротуаров и велосипедных дорожек) рекомендуется осуществлять с учетом комфортности пребывания в ней и доступности для маломобильных пешеходов.

Глава 53. ПРАЗДНИЧНОЕ ОФОРМЛЕНИЕ ТЕРРИТОРИЙ И ОБЪЕКТОВ

391. Праздничное оформление территорий и объектов выполняется по решению Администрации города на период проведения государственных и городских праздников, мероприятий, связанных со значительными событиями.

Оформление зданий, сооружений рекомендуется осуществлять их владельцами в рамках концепции праздничного оформления территории города.

392. Работы, связанные с проведением городских торжественных и праздничных мероприятий, осуществляется организациями самостоятельно за счет собственных средств, а также по договорам с Администрацией города в пределах средств, предусмотренных на эти цели в бюджете города.

393. В праздничное оформление рекомендуется включать вывешивание национального флага, флага города, лозунгов, гирлянд, панно, установку декоративных элементов и композиций, стендов, а также устройство праздничной иллюминации.

394. Концепция праздничного оформления определяется программой мероприятий и схемой размещения объектов и элементов праздничного оформления, утвержденных Администрацией города.

395. При изготовлении и установке элементов праздничного оформления запрещается снимать, повреждать и ухудшать видимость технических средств регулирования дорожного движения.

Глава 54. Порядок и механизмы общественного участия

в процессе благоустройства

396. Открытое обсуждение проектов благоустройства территорий должно быть организовано на этапе формулирования задач проекта и по итогам каждого из этапов проектирования.

397. Все решения, касающиеся благоустройства и развития территорий, принимаются открыто и гласно, с учетом мнения жителей соответствующих территорий и иных заинтересованных лиц.

398. Для повышения уровня доступности информации и информирования населения и заинтересованных лиц о задачах и проектах в сфере благоустройства и комплексного развития городской среды Администрацией города Тынды используется официальный сайт Администрации города Тынды в информационно-телекоммуникационной сети Интернет. Общественное участие в процессе благоустройства осуществляется в виде принятия участия в общественных обсуждениях, публичных слушаниях по вопросам благоустройства.

399. Порядок организации и проведения общественных обсуждений, публичных слушаний по благоустройству устанавливается нормативным правовым актом, принятым правомочным органом местного самоуправления города Тынды в соответствии с Уставом города Тынды.

400. Формы общественного участия:

1) для осуществления участия граждан и иных заинтересованных лиц в процессе принятия решений и реализации проектов комплексного благоустройства допускается использовать формы общественного участия, установленные законодательством Российской Федерации;

2) при реализации проектов общественность информируется о планирующихся изменениях и возможности участия в этом процессе в порядке, предусмотренном нормативным правовым актом, принятым правомочным органом местного самоуправления города Тынды в соответствии с Уставом города Тынды.

401. Механизмы общественного участия:

1) на каждом этапе выполнения работ по благоустройству территорий организатор имеет право самостоятельно выбрать механизмы общественного участия. При этом используются различные инструменты, такие как анкетирование, опросы, интервьюирование, проведение общественных обсуждений и иные инструменты, не запрещенные действующим законодательством;

2) заинтересованные в проекте стороны на каждом этапе самостоятельно определяют механизмы общественного участия;

3) общественный контроль является одним из механизмов общественного участия. Общественный контроль в области благоустройства осуществляется любыми заинтересованными физическими и юридическими лицами, в том числе с использованием технических средств для фото-, видеофиксации, а также интерактивных порталов в сети Интернет. Информация о выявленных и зафиксированных в рамках общественного контроля нарушениях в области благоустройства направляется для принятия мер в Администрацию города Тынды.

Общественный контроль в области благоустройства осуществляется с учетом положений законов и иных нормативных правовых актов об обеспечении открытости информации и общественном контроле в области благоустройства, жилищных и коммунальных услуг.

Раздел IX.

ОТВЕТСТВЕННОСТЬ ЗА НАРУШЕНИЕ НАСТОЯЩИХ ПРАВИЛ

402. Ответственность за несоблюдение настоящих Правил возлагается на всех юридических, должностных лиц, граждан, постоянно или временно проживающих или осуществляющих свою деятельность на территории города Тынды.

403. Привлечение граждан, юридических и должностных лиц к ответственности за нарушение настоящих Правил осуществляется в порядке, определенном Кодексом Российской Федерации об административных правонарушениях, Законом Амурской области «Об административной ответственности в Амурской области».

Приложение 1

к Правилам благоустройства территории города Тынды
Требования и особенности размещения вывесок на зданиях и сооружениях города Тынды

1. Вывески могут быть размещены в виде единой конструкции и (или) комплекса идентичных взаимосвязанных элементов одной конструкции:

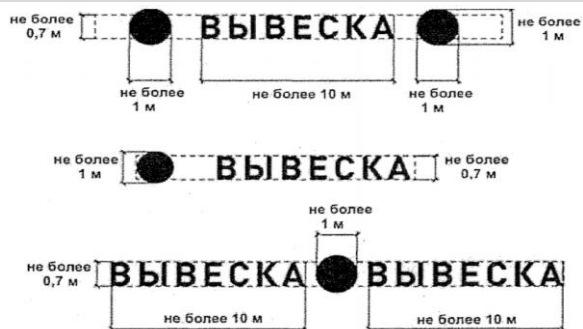

2. Размещение конструкций вывесок осуществляется на плоских участках фасада, свободных от архитектурных элементов, исключительно в пределах площади внешних поверхностей объекта, соответствующей размерам занимаемых организациями, индивидуальными предпринимателями помещений:



3. При размещении на одном фасаде объекта одновременно конструкций вывесок нескольких организаций, индивидуальных предпринимателей указанные конструкции размещаются в один высотный ряд на единой горизонтальной линии (на одном уровне, высоте):

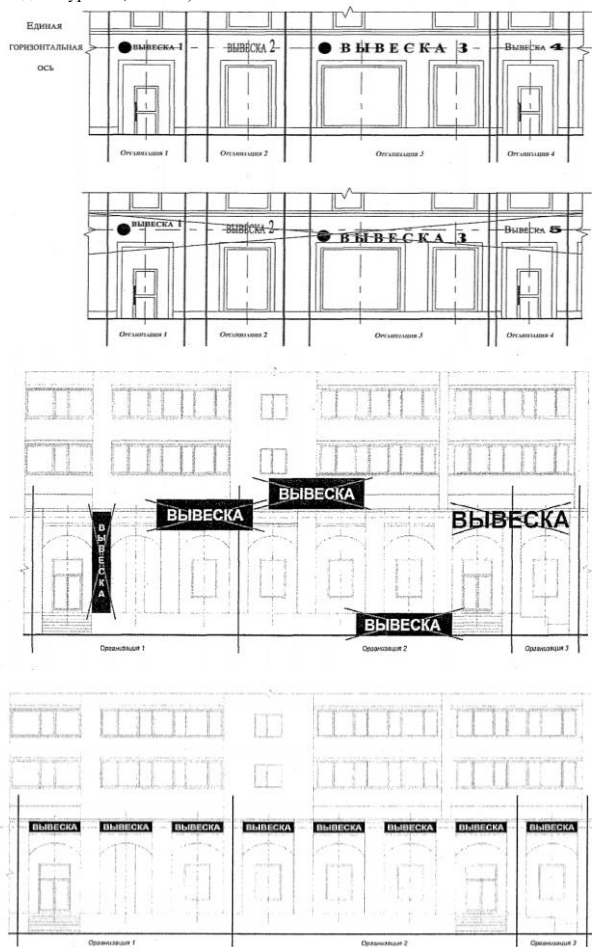

4. При размещении конструкций в угловой части объекта учитывать место размещения указателей наименований улиц и номерных знаков зданий:



5. У конструкций может быть организована подсветка. Подсветка конструкций должна иметь немерцающий, приглушенный свет, не создавать прямых направленных лучей в окна жилых помещений;

6. На одном фасаде объекта юридическое лицо, индивидуальный предприниматель вправе установить не более одной конструкции вывески одного из следующих типов:

- 1) настенная конструкция (конструкция располагается параллельно к поверхности фасадов объектов и (или) их конструктивных элементов);
- 2) консольная конструкция (информационная конструкция располагается перпендикулярно к поверхности фасадов объектов и (или) их конструктивных элементов);
- 3) витринная конструкция (информационная конструкция располагается в витрине, с внутренней стороны остекления витрины объектов).

7. Конструкции могут состоять из следующих элементов:

- 1) информационное поле (текстовая часть) – буквы, буквенные символы, аббревиатура, цифры;
- 2) декоративно-художественные элементы (логотипы, знаки и т.д.);
- 3) элементы крепления;
- 4) подложка.

Высота декоративно-художественных элементов не должна превышать высоту текстовой части информационной конструкции более чем в полтора раза. Конструкция может состоять из отдельных букв и (или) иметь основание-подложку.



8. Настенные конструкции вывесок, размещаемые на внешних поверхностях зданий, строений, сооружений, должны соответствовать следующим требованиям:

- 1) настенные конструкции в нежилых зданиях и сооружениях размещаются над входом или окнами (витринами) помещений, на единой горизонтальной оси с иными настенными конструкциями, установленными в пределах фасада, на уровне либо ниже линии перекрытий между первым и вторым этажами, либо между окон вышерасположенных этажей;

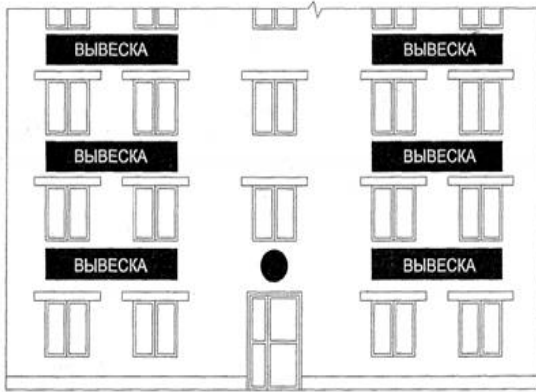

2) настенные конструкции вывесок в жилых зданиях размещаются над входом или окнами (витринами) нежилых помещений первого этажа, на единой горизонтальной оси с иными настенными конструкциями, установленными в пределах фасада, исключительно во внешних границах занимаемых помещений, но не далее внешней стороны окна, ниже линии перекрытий между этажами, занятыми нежилыми помещениями:

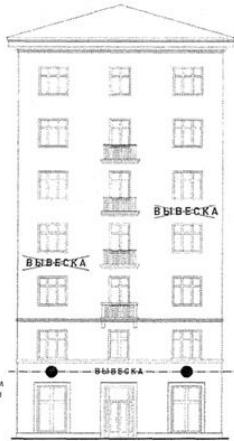

3) настенные конструкции вывесок на фасадах со сплошным остеклением размещаются на единой горизонтальной оси с иными настенными конструкциями в виде отдельных букв (без подложки):



4) в случае если помещения располагаются в подвальных или цокольных этажах объектов и отсутствует возможность размещения конструкций в соответствии с требованиями подпункта «б» настоящего пункта, они могут быть размещены над окнами подвального или цокольного этажа или на ограничительных конструкциях входов в подвал, но не ниже 0,60 м от уровня земли до нижнего края настенной конструкции. В последнем случае информационная конструкция должна быть не более 0,50 м по высоте и не должна выступать от плоскости фасада более чем на 0,10 м:

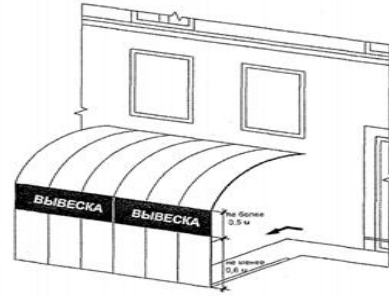
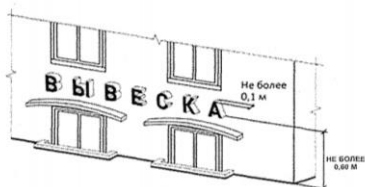
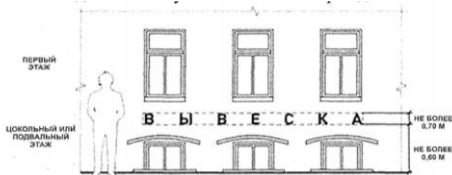

5) максимальный размер настенных конструкций, размещаемых организациями, индивидуальными предпринимателями на внешних поверхностях зданий, строений, сооружений, подбирается с учетом архитектурных особенностей объекта и не должен превышать:

- а) по высоте для вывесок из отдельных букв (без подложки) – 0,70 м, за исключением размещения на фризе;
 - б) по высоте для вывесок из букв на подложке – 1 м, за исключением размещения на фризе;
 - в) по длине – 70 процентов от длины фасада, соответствующей занимаемым данными организациями, индивидуальными предпринимателями помещениям, но не более 10 м для единичной конструкции;
9. При размещении настенной конструкции вывески в пределах 70 процентов от длины фасада в виде комплекса идентичных взаимосвязанных элементов (информационное поле (текстовая часть) и декоративно-художественные элементы) максимальный размер каждого элемента текстовой части не может превышать 10 м в длину:

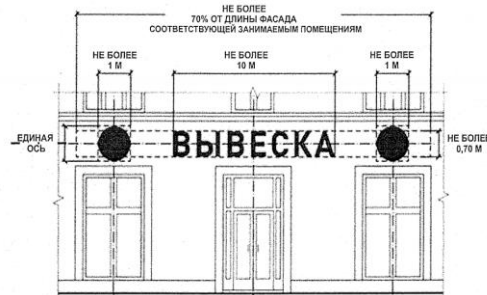

10. При наличии на фасаде объекта фриза конструкция вывесок размещается исключительно на фризе:

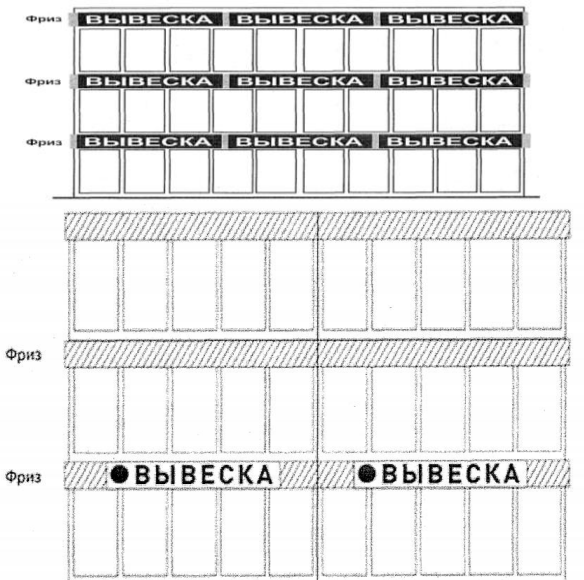

11. При наличии на фасаде объекта козырька настенная конструкция может быть размещена на фризе козырька, строго в габаритах его формы. Запрещается размещение настенной конструкции непосредственно на конструкции козырька:

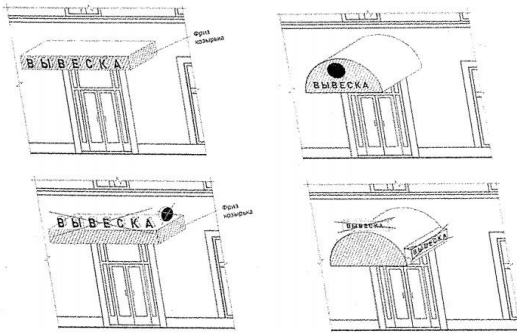

12. Информационное поле настенных конструкций, размещаемое на фасадах объектов, являющихся объектами культурного наследия, должно выполняться из отдельных элементов (букв, обозначений, декоративных элементов и т.д.), без использования непрозрачной основы для их крепления и с учетом архитектурных особенностей объекта:



13. Консольные конструкции располагаются в одной горизонтальной плоскости фасада, у арок, на границах и внешних углах зданий, строений, сооружений в соответствии со следующими требованиями:

- 1) расстояние между консольными конструкциями не может быть менее 10 м, расстояние от уровня земли до нижнего края консольной конструкции должно быть не менее 2,50 м;
- 2) консольная конструкция не должна находиться более чем на 0,20 м от края фасада, а крайняя точка ее лицевой стороны - на расстоянии более чем 1 м от плоскости фасада. В высоту консольная конструкция не может превышать 1 м:

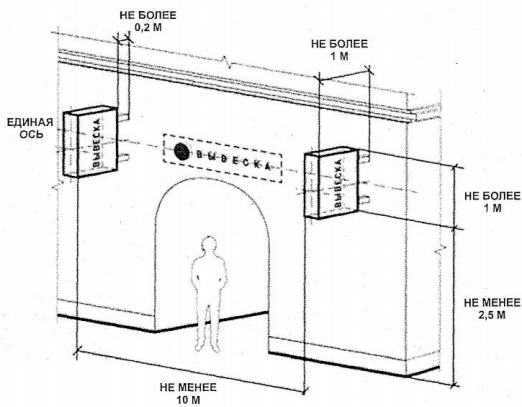

3) максимальные параметры (размеры) консольных конструкций, размещаемых на фасадах объектов, являющихся объектами культурного наследия, выявленными объектами культурного наследия, не должны превышать 0,50 м по высоте и 0,50 м по ширине, при наличии на фасаде объекта настенных конструкций консольные конструкции располагаются с ними на единой горизонтальной оси;

14. Витринные конструкции размещаются в витрине, с внутренней стороны остекления витрины объектов в соответствии со следующими требованиями:

- 1) максимальный размер витринных конструкций, размещаемых в витрине, с внутренней стороны остекления, не должен превышать половины размера остекления витрины по высоте и половины размера остекления витрины по длине, расстояние от остекления витрины до витринной конструкции должно составлять не менее 0,15 м:

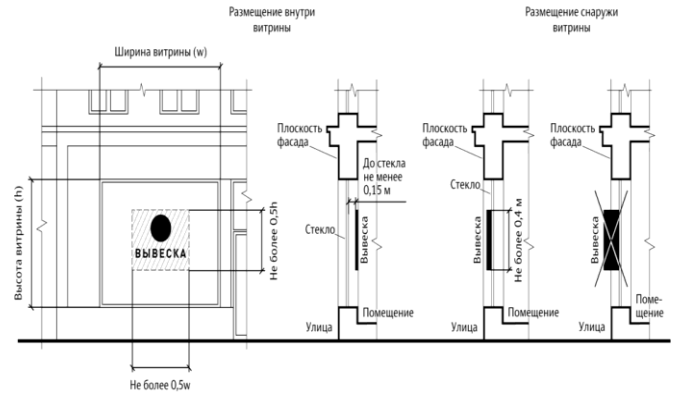

- 2) непосредственно на остеклении витрины с внутренней стороны допускается размещение конструкции в виде отдельных букв и декоративных элементов. При этом максимальный размер букв, размещаемых на остеклении витрины, не должен превышать в высоту 0,15 м:

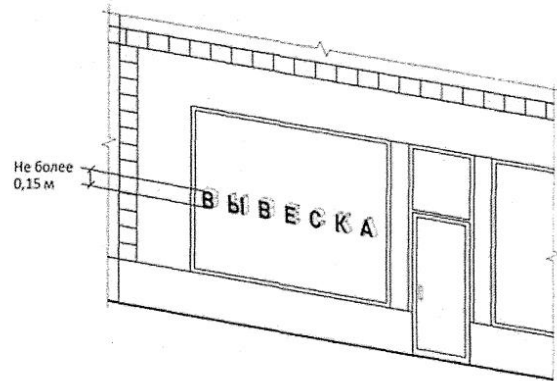

15. Организации, индивидуальные предприниматели дополнительно к конструкции, размещенной на фасаде здания, сооружения, вправе разместить указанную конструкцию на крыше указанного здания, сооружения в соответствии со следующими требованиями:

- 1) размещение конструкций на крышах зданий, сооружений допускается при условии, если единственным собственником (правообладателем) указанного здания, сооружения является организация, индивидуальный предприниматель, сведения о котором содержатся в данной конструкции и в месте фактического нахождения (месте осуществления деятельности) которого размещается указанная информационная конструкция;
- 2) на крыше одного объекта может быть размещена только одна конструкция. Для крышных конструкций в обязательном порядке разрабатывается рабочая проектная документация в целях обеспечения безопасности при установке, монтаже и эксплуатации;
- 3) информационное поле конструкции, размещаемой на крыше объекта, располагается параллельно к поверхности фасада объекта, по отношению к которому она установлена, выше линии карниза, парапета объекта или его стилобатной части;
- 4) конструкции, допускаемые к размещению на крышах зданий, сооружений, представляют собой объемные символы, которые могут быть оборудованы исключительно внутренней подсветкой.

16. Высота конструкций, размещаемых на крышах зданий, сооружений, должна быть:

- 1) не более 0,80 м для 1 - 2-этажных объектов:



- 2) не более 1,20 м для 3 - 5-этажных объектов:

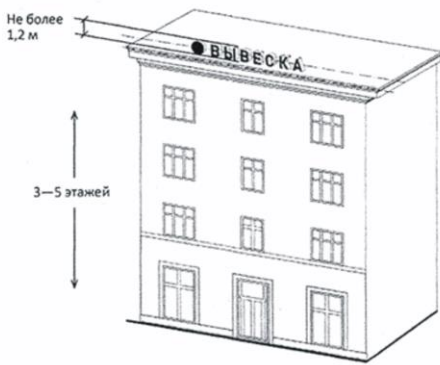

3) не более 1,80 м для 6- и более этажных объектов:

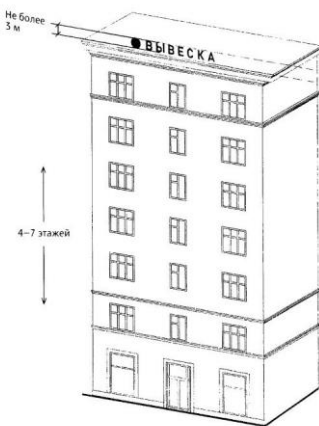

17. Длина конструкции, устанавливаемой на крыше объекта, не может превышать половину длины фасада, по отношению к которому она размещена:

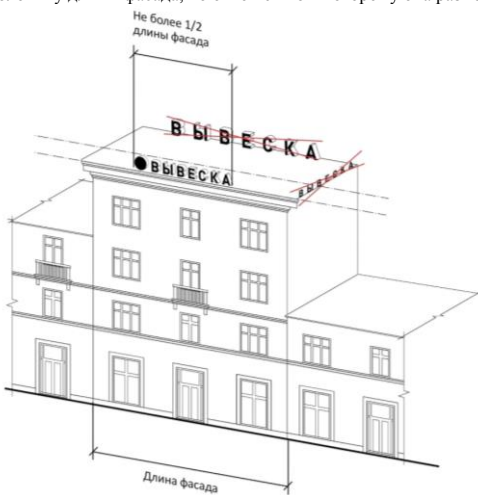

18. Параметры (размеры) конструкций, размещаемых на стилобатной части объекта, определяются в зависимости от этажности стилобатной части объекта в соответствии с требованиями, указанными в пункте 16.

Встроенно-пристроенные
помещения и стилобаты

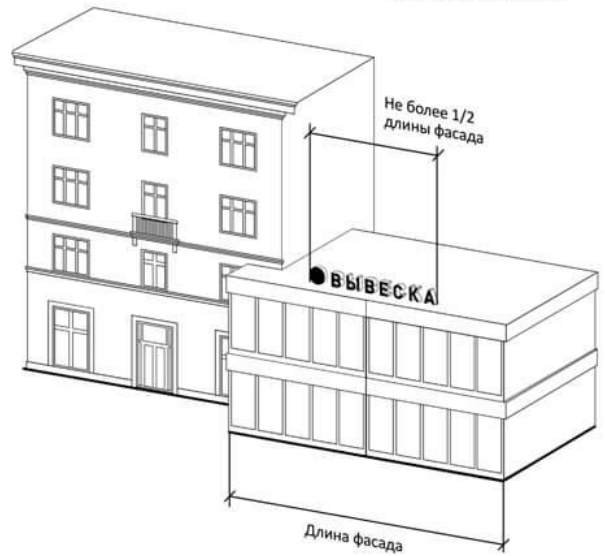

Приложение 2
к Правилам благоустройства территории города Тынды
ТИПОВЫЕ АРХИТЕКТУРНО-ХУДОЖЕСТВЕННЫЕ РЕШЕНИЯ
ДЛЯ НЕСТАЦИОНАРНЫХ ТОРГОВЫХ ОБЪЕКТОВ

Варианты цветового решения фасада для нестационарного торгового объекта типа
- киоск

Вариант - А



Вариант - Б

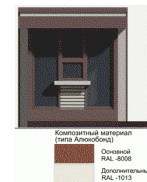

Вариант - В

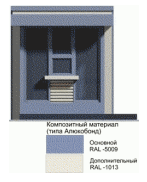

Варианты цветового решения фасада для нестационарного торгового объекта типа
- торговый павильон

Вариант - А



Вариант - Б



Вариант - В

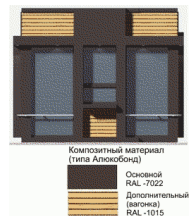

Варианты цветового решения фасада для нестационарного торгового объекта типа - торгово-остановочный комплекс, оборудованный остановочным павильоном открытого типа
Вариант – А

Композитный материал (типа Алюкобонд)
Основной RAL-7022
Дополнительный (вагонка) RAL-8024



Варианты цветового решения фасада для нестационарного торгового объекта типа - торгово-остановочный комплекс, оборудованный остановочным павильоном закрытого типа

Вариант – А

Вариант – Б



Варианты конструктивного решения для нестационарного торгового объекта

Киоск - вариант 1
габариты: 2,2 x 2,2 м
площадь внутренне го пространства - 4,0 кв. м

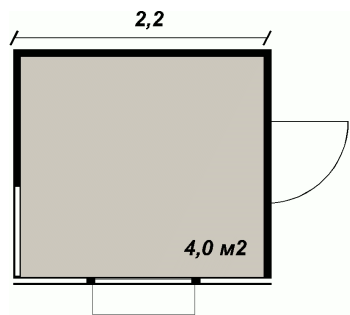
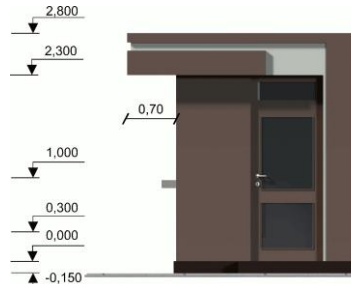
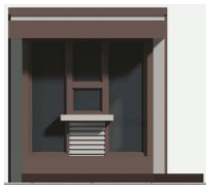

Примечание:
цветовые решения фасадов - по вариантам А, Б, В

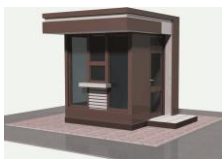

Киоск - вариант 2
габариты: 3,2 x 2,2 м
площадь внутренне го пространства - 6,0 кв. м

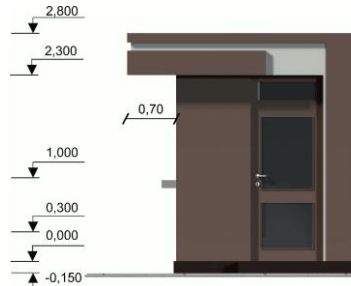

Примечание:
цветовые решения фасадов - по вариантам А, Б, В

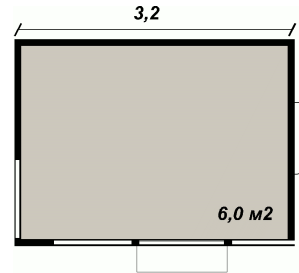

Торговый павильон - вариант 1
габариты: 4,2 x 3,2 м
площадь внутренне го пространства - 12,0 кв. м



Примечание:
цветовые решения фасадов - по вариантам А, Б, В

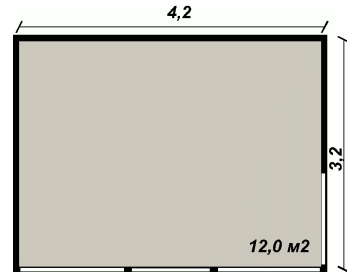

Торговый павильон - вариант 2
габариты: 5,2 x 4,2 м
площадь внутренне го пространства - 20,0 кв. м



Примечание:
цветовые решения фасадов - по вариантам А, Б, В

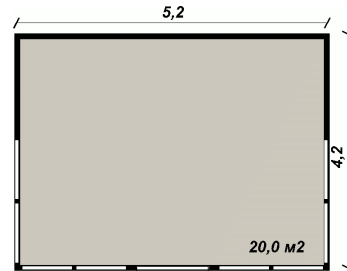

Торговый павильон - вариант 3
габариты: 8,2 x 5,2 м
площадь внутренне го пространства - 40,0 кв. м



Примечание:
цветовые
решения
фасадов -
по
вариантам
А, Б, В

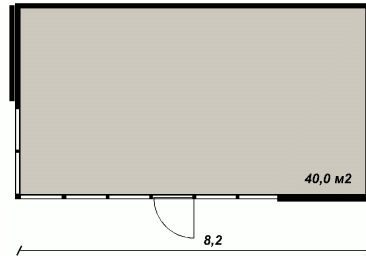

Примечание:
цветовые
решения
фасадов -
по
вариантам
А, Б



Торгово-остановочный комплекс, оборудованный остановочным павильоном открытого типа

Площадь
торгового
зала
торгового
павильона
- 16 кв. м
с
возможно
стью
организац
ии
торговли
в ночное
время
суток
через
витринное
окно;
площадь
навеса
остановоч
ного
павильона
- 20 кв. м

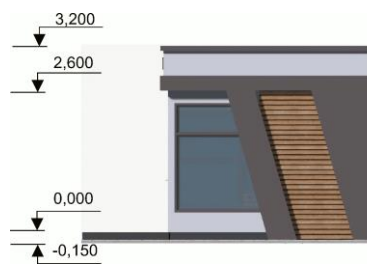

Примечание:
цветовые
решения
фасадов -
по
вариантам
А, Б

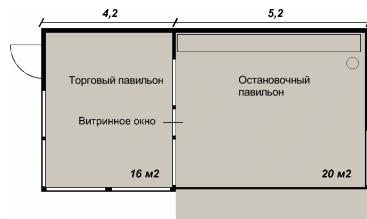

Торгово-остановочный комплекс, оборудованный остановочным павильоном закрытого типа

Площадь
торгового
зала
торгового
павильона
- 30 кв. м
с
возможно
стью
организац
ии
торговли
в ночное
время
суток
через
витринное
окно;
площадь
остановоч
ного
павильона
- 20 кв. м

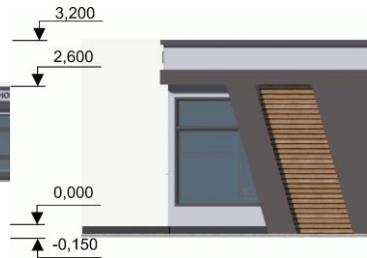

Приложение 3
к Правилам благоустройства территории города Тынды

Типовое решение площадки с твердым видом покрытия

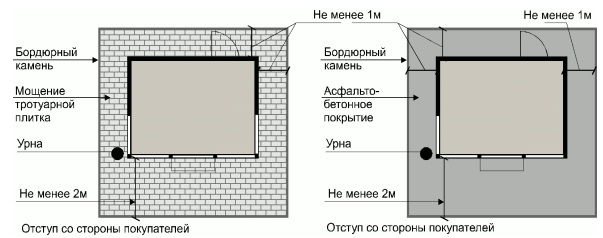

1. Допускается применение только сертифицированной тротуарной плитки
2. Сток дождевых вод должен быть обеспечен лотком или другим водоотводящим устройством
3. В случае размещения нескольких нестационарных торговых объектов в непосредственной близости друг от друга применяется единый тип мощения (рисунок) и цвет тротуарной плитки
4. В местах примыкания площадки к существующему твердому покрытию пешеходных дорожек, площадок устанавливается бордюрный (бортовой) камень, (допустимое возвышение площадок над отметкой существующих пешеходных дорожек, площадок - 10 см).

Приложение 4
к Правилам благоустройства территории города Тынды

перечень Объектов, в отношении которых определяются границы прилегающих территорий, в зависимости от места их расположения

№ п/п	Объекты, в отношении которых определяются границы прилегающих территорий, в зависимости от места их расположения	Прилегающая территория определяется
1.	Здания, строения, сооружения, в том числе нестационарные объекты, за исключением рекламных конструкций и индивидуальных жилых домов сектора индивидуальной жилой застройки, расположенные вдоль городских улиц и автомобильных дорог общего пользования	по всему периметру границ объекта: со стороны, обращенной к проезжей части улицы – шириной до ближнего к объекту края проезжей части, с других сторон – шириной до границ прилегающих территорий окружающих объектов, но не более 15 метров
2.	Здания, строения, сооружения, в том числе нестационарные объекты, земельные участки, за исключением рекламных конструкций, расположенные на территории внутриквартальной жилой застройки	по всему периметру границ объекта шириной до границ прилегающих территорий окружающих объектов, но не более 15 метров
3.	Отдельно расположенные здания, строения, сооружения, в том числе нестационарные объекты, земельные участки, за исключением рекламных конструкций	по всему периметру границ объекта шириной не более 15 метров
4.	Рекламные конструкции	по всему периметру границ отведенного участка шириной не более 5 метров

№ п/п	Объекты, в отношении которых определяются границы прилегающих территорий, в зависимости от места их расположения	Прилегающая территория определяется
5.	Строительные площадки	по всему периметру границ отведенного участка (ограждения строительной площадки) шириной не более 15 метров и включает выезды и выезды к отведенным территориям (при наличии) по всей протяженности
6.	Земельные участки садовых товариществ и дачных кооперативов, гаражно-строительные кооперативы, открытые автостоянки (парковки)	по всему периметру границ отведенного участка шириной не более 15 метров и включает выезды и выезды к отведенным территориям (при наличии) по всей протяженности
7.	Индивидуальные жилые дома, расположенные в кварталах индивидуальной жилой застройки	на всем протяжении от границы отведенной территории, обращенной к проезжей части улицы, до ближнего края проезжей части улицы
8.	Дороги, подходы и подъездные пути к промышленным организациям, к карьерам, гаражам, складам и земельным участкам	по всей длине дороги, подхода, подъездного пути, включая 10-метровую зеленую зону по обе стороны дороги, подхода, подъездного пути
9.	Дворы многоквартирных домов	шириной не более 15 метров от границ, установленных кадастровым паспортом земельного участка, на котором расположен многоквартирный дом, за исключением территорий, используемых собственниками нежилых помещений в многоквартирном доме
10.	Дворы многоквартирных домов, если земельный участок, на котором расположен многоквартирный дом, не сформирован	шириной от фасадной части многоквартирного дома до середины территории, находящейся между домами, но не более 15 метров, за исключением территорий, используемых для эксплуатации нежилых помещений в многоквартирном доме
11.	Территорий земельных участков, используемых для эксплуатации нежилого помещения в многоквартирном доме	Шириной не более 15 метров от входа в нежилое помещение по длине занимаемого помещения, включая входные группы, элементы сопряжения поверхностей, пешеходные коммуникации и зеленые насаждения, парковки, транспортные проезды

Приложение 2
к постановлению Администрации г. Тынды
от 30.09.2021 №2457

ПЕРЕЧЕНЬ

информационных материалов к Проекту

1. Статья 5.1. Градостроительного кодекса Российской Федерации от 29.12.2004 № 190-ФЗ.
2. Общие рекомендации к процессу инвентаризации территории поселений, городских округов в целях формирования муниципальных программ формирования современной городской среды на 2018 - 2022 гг., утвержденные Министерством строительства и жилищно-коммунального хозяйства Российской Федерации.
3. Санитарно-эпидемиологические требования к содержанию территорий городских и сельских поселений (раздел II СанПиН 2.1.3684-21).
4. Статья 45.1 Федерального закона от 06.10.2003 №131-ФЗ «Об общих принципах организации местного самоуправления в Российской Федерации».
5. Правила создания, охраны и содержания зеленых насаждений городах Российской Федерации, утвержденные Приказом от 15.12.1999 №153.
6. Методические рекомендации по благоустройству общественных и дворовых территорий средствами спортивной и детской игровой инфраструктуры.

Приложение 3
к постановлению Администрации г. Тынды
от 30.09.2021 №2457

Порядок и сроки проведения общественного обсуждения проекта нормативного правового акта «О внесении изменений в нормативный правовой акт города Тынды

«Правила благоустройства территории города Тынды», принятый решением Тындинской городской Думы от 27.06.2013 № 691»

№ п/п	Перечень мероприятий	Сроки проведения	Ответственные исполнители
1	Срок проведения общественных обсуждений составляет 30 дней со дня размещения Проекта	с 07.10.2021 по 08.11.2021	организатор общественных обсуждений
2	Опубликование оповещения о начале общественных обсуждений по Проекту на официальном сайте Администрации города Тынды в сети «Интернет» (gorod.tynda.ru) в разделе «Градостроительная деятельность» вкладка «Общественные обсуждения, публичные слушания по вопросам градостроительной деятельности. Общественные обсуждения. Проект правил благоустройства территории, проект внесения изменений в правила благоустройства территории» (http://gorod.tynda.ru/arhitektura/obshhestvennye-obsuzhdeniya-publichnyye-slushaniya-po-voprosam-gradostroitelnoy-deyatelnosti/obshhestvennye-obsuzhdeniya/proekt-pravil-blagoustrojstva-territorii-proekt-vneseniya-izmenenij-v-pravila-blagoustrojstva-territorii/).	30.09.2021	организатор общественных обсуждений
3	Опубликование Проекта на официальном сайте Администрации города Тынды в сети «Интернет» (gorod.tynda.ru) в разделе «Градостроительная деятельность» вкладка «Общественные обсуждения, публичные слушания по вопросам градостроительной деятельности. Общественные обсуждения. Проект правил благоустройства территории, проект внесения изменений в правила благоустройства территории» (http://gorod.tynda.ru/arhitektura/obshhestvennye-obsuzhdeniya-publichnyye-slushaniya-po-voprosam-gradostroitelnoy-deyatelnosti/obshhestvennye-obsuzhdeniya/proekt-pravil-blagoustrojstva-territorii-proekt-vneseniya-izmenenij-v-pravila-blagoustrojstva-territorii/).	до 07.10.2021	организатор общественных обсуждений
4	Проведение экспозиции Проекта	с 07.10.2021 по 01.11.2021 (включительно)	организатор общественных обсуждений
5	Прием предложений и замечаний по проекту	с 07.10.2021 по 01.11.2021 (включительно)	организатор общественных обсуждений
6	Подготовка и оформление протокола общественных обсуждений Проекта	до 03.11.2021	организатор общественных обсуждений
7	Подготовка и опубликование заключения о результатах общественных обсуждений Проекта на официальном сайте Администрации города Тынды в сети «Интернет» (gorod.tynda.ru) в разделе «Градостроительная деятельность» вкладка «Общественные обсуждения, публичные слушания по вопросам градостроительной деятельности. Общественные обсуждения. Проект правил благоустройства территории, проект внесения изменений в правила благоустройства территории» (http://gorod.tynda.ru/arhitektura/obshhestvennye-obsuzhdeniya-publichnyye-slushaniya-po-voprosam-gradostroitelnoy-deyatelnosti/obshhestvennye-obsuzhdeniya/proekt-pravil-blagoustrojstva-territorii-proekt-vneseniya-izmenenij-v-pravila-blagoustrojstva-territorii/).	до 09.11.2021	организатор общественных обсуждений
8	Направление Проекта в Тындинскую городскую Думу на утверждение	ноябрь 2021	организатор общественных обсуждений

Приложение 4
к постановлению Администрации г. Тынды
от 30.09.2021 №2457

Порядок, сроки и форма внесения участниками общественных обсуждений
предложений и замечаний.

1. Правом на участие в общественных обсуждениях обладает любой гражданин Российской Федерации, проживающий на территории города Тынды и достигший 18 лет.

2. Предложения и замечания направляются на имя председателя оргкомитета по проведению общественных обсуждений по Проекту по адресу: Амурская область, город Тынды, ул. Красная Пресня, 29, каб. 23 (приемная Администрации города Тынды) в рабочие дни с 8.00 до 17.00 часов, перерыв на обед с 12.00 до 13.00, контактные телефоны: 58 455, 58 420.

3. Срок приема предложений и замечаний с 07.10.2021 по 03.11.2021 (включительно).

4. Предложения и замечания по Проекту от участников общественных обсуждений принимаются:

4.1. в письменной форме по адресу указанному в п. 2 настоящего Порядка;

4.2. посредством записи в журнале учета посетителей экспозиции проекта, подлежащего рассмотрению на общественных обсуждениях.

5. Предложения и замечания по Проекту должны быть обоснованы и содержать ссылки на требования действующих нормативных правовых актов.

6. Участники общественных обсуждений в целях идентификации представляют о себе следующие сведения с приложением документов, подтверждающих такие сведения:

6.1. физические лица – фамилию, имя, отчество (при наличии), дату рождения, адрес места жительства (регистрации), контактный телефон;

6.2. юридические лица – наименование, основной государственный регистрационный номер, место нахождения, адрес и контактный телефон.

Приложение 5
к постановлению Администрации г. Тынды
от 30.09.2021 №2457

СОСТАВ

оргкомитета по проведению общественных обсуждений по Проекту

1. Плюхин В.В. – первый заместитель главы Администрации города Тынды по вопросам жизнеобеспечения городского хозяйства, благоустройства и градостроительства – председатель оргкомитета;

2. Тимошук М.А. – заместитель главы Администрации города Тынды по стратегическому планированию, экономике и финансам – заместитель председателя оргкомитета;

3. Оржеховская Д.А. – главный специалист отдела архитектуры, капитального строительства и градостроительства Администрации города Тынды – секретарь оргкомитета;

4. Костромина Е.Ю. – начальник отдела архитектуры, капитального строительства и градостроительства Администрации города Тынды;

5. Скаржинец Е.В. – начальник отдела жилищно-коммунального, дорожного хозяйства Администрации города Тынды.



Администрация города Тынды
Постановление
от 04.10.2021 № 2461

О внесении изменений в постановление
Администрации города Тынды

В соответствии со статьей 179 Бюджетного кодекса Российской Федерации, с Порядком принятия решений о разработке муниципальных программ, их формирования и реализации, а также проведения оценки эффективности, утвержденным постановлением Администрации города Тынды от 07.05.2014 № 1337 и в целях уточнения объемов бюджетных ассигнований, запланированных на реализацию муниципальной программы и перераспределения денежных средств между основными мероприятиями муниципальной программы «Повышение эффективности управления муниципальными финансами и муниципальным долгом города Тынды на 2015-2024 годы», Администрация города Тынды постановляет:

1. Внести в муниципальную программу «Повышение эффективности управления муниципальными финансами и муниципальным долгом города Тынды на 2015-2024 годы», утвержденную постановлением Администрации города Тынды от 03.10.2014 № 3664, (в редакции постановления Администрации города Тынды от 13.09.2021 №2337) следующие изменения:

В паспорте программы строку «Объемы и источники финансирования программы (с расшифровкой по годам реализации программы)» изложить в следующей редакции:

	Год	Итого	Федеральны й бюджет	Областно й бюджет	Городско й бюджет
Объемы и источники финансирования программы (с расшифровкой по годам реализации)	2015	20 855,06			20 855,06
	2016	22 613,60			22 613,60
	2017	19 378,58			19 378,58
	2018	20 783,91			20 783,91
	2019	24 030,41			24 030,41
	2020	23 914,00			23 914,00
	2021	28 213,64			28 213,64
	2022	29 989,30			29 989,30
	2023	31 152,15			31 152,15
	2024	32 388,13			32 388,13
	Всего	253 318,78			253 318,78

Раздел 5 «Ресурсное обеспечение муниципальной программы» изложить в следующей редакции:

«Объем ассигнований городского бюджета на реализацию программы составляет 253 318,78 тыс. руб. (Приложение 4), в том числе по годам:

2015 год – 20855,06 тыс. руб.
2016 год – 22613,60 тыс. руб.
2017 год – 19 378,58 тыс. руб.
2018 год – 20 783,91 тыс. руб.
2019 год – 24 030,41 тыс. руб.
2020 год – 23 914,00 тыс. руб.
2021 год – 28213,64 тыс. руб.
2022 год – 29 989,30 тыс. руб.
2023 год – 31 152,15 тыс. руб.
2024 год – 32 388,13 тыс. руб.»

1.3 Приложение №4 «Ресурсное обеспечение реализации муниципальной программы за счет средств городского бюджета» к муниципальной программе изложить в новой редакции, согласно приложению к настоящему постановлению.

2. Опубликовать настоящее постановление в официальном периодическом печатном издании города Тынды газете «Авангард» и разместить на официальном сайте Администрации города Тынды в сети Интернет: gorod.tynda.ru

3. Настоящее постановление вступает в силу после его официального опубликования.

4. Контроль за исполнением настоящего постановления оставляю за собой.

Мэр города Тынды
М.В. Михайлова

Приложение
к постановлению Администрации г. Тынды
от 04.10.2021 №2461

Ресурсное обеспечение реализации муниципальной программы за счет средств городского бюджета

№ п/п	Наименование муниципальной программы, подпрограммы, мероприятий	Наименование муниципальной программы, подпрограммы, основного мероприятия, мероприятия	Код бюджетной классификации			Расходы (тыс.руб.), годы											
			ГРБС	РЗ ПР	ЦСР	Всего	2015 год	2016 год	2017 год	2018 год	2019 год	2020 год	2021 год	2022 год	2023 год	2024 год	
	1	2	3	4	5	7	8	9	10	11	12	13	14	15	16	17	
1	Муниципальная программа «Повышение эффективности управления муниципальными финансами и муниципальным долгом города	Всего, в том числе				253 318,78	20 855,06	22 613,60	19 378,58	20 783,91	24 030,41	23 914,00	28 213,64	29 989,30	31 152,15	32 388,13	

Тынды на 2015-2024 годы																
1.1.	Основное мероприятие "Осуществление эффективного управления муниципальным долгом города Тынды"	Финансовое Управление Администрации города Тынды	002	1301		57 850,82	4 844,46	4 314,34	1 954,42	3 530,26	4 650,81	5 463,10	6 885,35	8 395,72	8 731,55	9 080,81
	Обслуживание муниципального долга	Финансовое Управление Администрации города Тынды	002	1301	19 0 2374	4 844,46	4 844,46									
		Финансовое Управление Администрации города Тынды	002	1301	19 0 01 23740	53 006,36		4 314,34	1 954,42	3 530,26	4 650,81	5 463,10	6 885,35	8 395,72	8 731,55	9 080,81
1.2.	Основное мероприятие "Руководство и управление в сфере установленных функций органов местного самоуправления"	Финансовое Управление Администрации города Тынды	002	0106		190 552,01	15 753,67	17 697,84	16 708,65	17 118,15	18 742,21	18 413,90	20 356,89	21 093,58	21 900,60	22 766,52
			002	0106		169 646,44	14 283,07	14 285,54	14 578,09	15 202,06	16 425,94	17 061,80	19 165,51	18 786,89	19 538,13	20 319,41
			002	0106		20 892,00	1 464,60	3 410,10	2 128,37	1 913,72	2 315,46	1 352,10	1 191,38	2 306,69	2 362,47	2 447,11
			002	0106		13,57	6,00	2,20	2,19	2,37	0,81	0,00	0,00	0,00	0,00	0,00
	Расходы на обеспечение функций органов местного самоуправления	Финансовое Управление Администрации города Тынды	002	0106	19 0 2285	15 753,67	15 753,67									
			002	0106	19 0 02 22850	174 798,34		17 697,84	16 708,65	17 118,15	18 742,21	18 413,90	20 356,89	21 093,58	21 900,60	22 766,52
			002	0106	19 0 02 22850	155 363,37		14 285,54	14 578,09	15 202,06	16 425,94	17 061,80	19 165,51	18 786,89	19 538,13	20 319,41
			002	0106	19 0 02 22850	19 427,40		3 410,10	2 128,37	1 913,72	2 315,46	1 352,10	1 191,38	2 306,69	2 362,47	2 447,11
			002	0106	19 0 02 22850	7,57		2,20	2,19	2,37	0,81	0,00	0,00	0,00	0,00	0,00
1.3.	Основное мероприятие "Гарантии и компенсации лицам, работающим в районах Крайнего Севера и приравненных к ним местностях"	Финансовое Управление Администрации города Тынды	002	0106		4 915,95	256,93	601,42	715,51	135,50	637,39	37,00	971,40	500,00	520,00	540,80
	Компенсация расходов на оплату стоимости проезда и провоза багажа к месту использования отпуска и обратно и расходов, связанных с переездом, лицам, заключившим трудовые договоры о работе в органах местного самоуправления, муниципальных учреждениях, и работникам указанных органов, учреждений	Финансовое Управление Администрации города Тынды	002	0106	19 0 2286	256,93	256,93									
		Финансовое Управление Администрации города Тынды	002	0106	19 0 03 22860	4 659,02		601,42	715,51	135,50	637,39	37,00	971,40	500,00	520,00	540,80

*При отсутствии подпрограмм указываются мероприятия программы

от 04.10.2021 № 2470



Администрация города Тынды
Постановление

О внесении изменений в постановление Администрации города Тынды от 03.10.2014 № 3667 «Об утверждении муниципальной программы «Развитие и сохранение культуры и искусства города Тынды на 2015-2024 годы»

В соответствии со статьей 179 Бюджетного кодекса Российской Федерации, с постановлением Администрации города Тынды от 03.06.2014 № 1656 «Об утверждении порядка принятия решений о разработке муниципальных программ,

их формирования и реализации, а также проведения оценки эффективности», в целях корректировки объемов бюджетных ассигнований на реализацию мероприятия в 2022 году и плановом периоде 2023 и 2024 годов, Администрация города Тынды

п о с т а н о в л я е т :

1. Внести в муниципальную программу «Развитие и сохранение культуры и искусства города Тынды на 2015-2024 годы», утвержденную постановлением Администрации города Тынды от 03.10.2014 № 3667 (в редакции постановления Администрации города Тынды 13.09.2021 № 2339) следующие изменения:

1.1. Строку 10 «Объемы ассигнований местного бюджета муниципальной программы (с расшифровкой по годам ее реализации), а также прогнозные объемы средств, привлекаемых из других источников» Паспорта муниципальной программы изложить в следующей редакции:

10	Объемы ассигнований местного бюджета муниципальной программы (с расшифровкой по годам ее реализации), а также прогнозные объемы средств, привлекаемых из других источников	Планируемый объем ассигнований по видам бюджета на реализацию муниципальной программы (тыс. руб.)				
		год	Всего	областной	городской	внебюджетные средства
		2015	89 073,09	0,00	89 073,09	0,00
		2016	80 162,00	0,00	80 162,00	0,00
		2017	116 106,91	5 990,00	89 277,51	20 839,40
		2018	139 516,59	11 334,12	107 343,07	20 839,40
		2019	145 155,02	71 012,27	53 278,35	20 864,40
		2020	136 258,88	52 632,90	65 758,07	17 867,91
		2021	149 605,71	75 887,06	55 037,28	18 681,37
		2022	214 612,46	75 387,70	121 314,01	17 910,75
		2023	169 503,70	82 356,10	68 520,42	18 627,18
		2024	168 751,12	65 443,43	83 934,93	19 372,26
		Итого	1 408 745,48	440 044,08	813 698,73	155 002,67

1.2. В подпрограмме «Дополнительное образование в сфере культуры и искусства»:

1.2.1. Пункт 8 «Объем ассигнований местного бюджета подпрограммы (с расшифровкой по годам ее реализации), а также прогнозные объемы средств, привлекаемых из других источников» Паспорта подпрограммы изложить в следующей редакции:

8.	Объем ассигнований местного бюджета подпрограммы (с расшифровкой по годам ее реализации), а также прогнозные объемы средств, привлекаемых из других источников	год	Всего	областной	городской	внебюджетные средства
		2015	28 238,49	0,00	28 238,49	0,00
		2016	26 135,58	0,00	26 135,58	0,00
		2017	30 019,93	0,00	27 399,93	2 620,00
		2018	33 864,96	0,00	31 264,96	2 600,00
		2019	37 253,54	24 750,62	9 902,92	2 600,00
		2020	41 731,85	22 221,42	16 990,43	2 520,00
		2021	45 969,10	30 203,82	13 131,88	2 633,40
		2022	61 249,91	31 306,38	27 667,25	2 276,28
		2023	54 720,64	35 661,97	16 691,34	2 367,33
		2024	52 428,30	25 498,59	24 467,69	2 462,02
		Итого	411 612,30	169 642,80	221 890,47	20 079,03

1.2.2. В разделе 1.5 «Ресурсное обеспечение подпрограммы» заменить: цифры «376 033,41» цифрами «411 612,30», цифры «42 547,75» цифрами «61 249,91», цифры «44 941,74» цифрами «54 720,64», цифры «45 330,47» цифрами «52 428,30».

1.3. В подпрограмме «Народное творчество и досуговая деятельность»:

1.3.1. Пункт 8 «Объем ассигнований местного бюджета подпрограммы (с расшифровкой по годам ее реализации), а также прогнозные объемы средств, привлекаемых из других источников» Паспорта подпрограммы изложить в следующей редакции:

8.	Объем ассигнований местного бюджета подпрограммы (с расшифровкой по годам ее реализации), а также прогнозные объемы средств, привлекаемых из других источников	год	Всего	областной	городской	внебюджетные средства
		2015	15 262,67	0,00	15 262,67	0,00
		2016	13 355,54	0,00	13 355,54	0,00
		2017	19 806,23	0,00	13 845,23	5 961,00
		2018	25 174,88	0,00	19 213,88	5 961,00
		2019	26 958,60	11 094,98	9 902,62	5 961,00
		2020	24 543,08	9 107,66	11 744,42	3 691,00
		2021	26 671,20	14 021,41	8 792,69	3 857,10
		2022	50 550,17	14 464,56	31 870,16	4 215,45
		2023	35 663,67	15 321,91	15 957,69	4 384,07
		2024	36 305,39	11 300,75	20 445,21	4 559,43
		Итого	274 291,43	75 311,27	160 390,11	38 590,05

1.3.2. В разделе 2.5 «Ресурсное обеспечение подпрограммы» заменить цифры: «240 012,10» цифрами «274 291,43», цифры «25 365,83» цифрами «50 550,17», цифры «25 193,27» цифрами «35 663,67», цифры «37 680,80» цифрами «36 305,39».

1.4. В подпрограмме «Историко-культурное наследие»:

1.4.1. Пункт 8 «Объем ассигнований местного бюджета подпрограммы (с расшифровкой по годам ее реализации), а также прогнозные объемы средств, привлекаемых из других источников» Паспорта подпрограммы изложить в следующей редакции:

8.	Объем ассигнований местного бюджета подпрограммы (с расшифровкой по годам ее реализации), а также прогнозные объемы средств, привлекаемых из других источников	год	Всего	областной	городской	внебюджетные средства
		2015	9 426,43	0,00	9 426,43	0,00
		2016	6 836,49	0,00	6 836,49	0,00
		2017	8 425,01	0,00	7 825,01	600,00
		2018	12 248,21	0,00	11 648,21	600,00
		2019	15 145,40	0,00	14 535,40	610,00
		2020	13 664,68	0,00	13 064,68	600,00
		2021	16 375,68	0,00	15 748,68	627,00
		2022	19 584,10	0,00	19 285,28	298,82
		2023	15 723,27	0,00	15 412,50	310,77
		2024	15 845,74	0,00	15 522,54	323,20
		Итого	133 275,01	0,00	129 305,22	3 969,79

1.4.2. В разделе 3.5 «Ресурсное обеспечение подпрограммы» заменить: цифры «131 769,71» цифрами «133 275,01», цифры «14 441,69» цифрами «19 584,10», цифры «14 531,05» цифрами «15 723,27», цифры «20 675,07» цифрами «15 845,74».

1.5. В подпрограмме «Библиотечное обслуживание»:

1.5.1. Пункт 8 «Объем ассигнований местного бюджета подпрограммы (с расшифровкой по годам ее реализации), а также прогнозные объемы средств, привлекаемых из других источников» Паспорта подпрограммы изложить в следующей редакции:

8.	Объем ассигнований местного бюджета подпрограммы (с расшифровкой по годам ее реализации),	год	Всего	областной	городской	внебюджетные средства
		2015	8 146,59	0,00	8 146,59	0,00
		2016	7 410,62	0,00	7 410,62	0,00
		2017	8 459,57	0,00	7 609,57	850,00

а также прогнозные объемы средств, привлекаемых из других источников	2018	10 551,97	0,00	9 691,97	860,00
	2019	11 048,45	5 547,49	4 635,96	865,00
	2020	9 830,93	3 734,83	5 639,84	456,26
	2021	10 356,36	5 337,58	4 532,59	486,19
	2022	10 954,82	5 506,28	4 953,83	494,71
	2023	11 300,24	5 832,65	4953,09	514,50
	2024	11 457,71	5 684,24	5 238,39	535,08
	Итого	99 517,26	31 643,07	62 812,45	5 061,74

1.5.2. В разделе 6.5 «Ресурсное обеспечение подпрограммы» заменить цифры «100 632,25» цифрами «99 517,26», цифры «9 583,67» цифрами «10954,82», цифры «9 625,47» цифрами «11 300,24», цифры «15 618,62» цифрами «11 457,71».

1.6. В подпрограмме «Профессиональное искусство, прокат кинофильмов»: 1.6.1. Пункт 8 «Объем ассигнований местного бюджета подпрограммы (с расшифровкой по годам ее реализации), а также прогнозные объемы средств, привлекаемых из других источников» Паспорта подпрограммы изложить в следующей редакции:

8. Объем ассигнований местного бюджета подпрограммы (с расшифровкой по годам ее реализации), а также прогнозные объемы средств, привлекаемых из других источников	год	Всего	областной	городской	внебюджетны е средства
	2015	12 362,43	0,00	12 362,43	0,00
	2016	13 168,60	0,00	13 168,60	0,00
	2017	35 059,21	5 990,00	19 069,21	10 000,00
	2018	42 723,77	11 334,12	21 389,65	10 000,00
	2019	37572,48	21 832,98	5 739,50	10 000,00
	2020	32 254,40	11 975,14	10 183,61	10 095,65
	2021	34 732,05	18 393,65	5 788,45	10 549,95
	2022	37 265,88	15 786,09	11 367,47	10 112,32
	2023	34 330,57	16 721,77	7 091,99	10 516,81
	2024	34 795,66	15 220,76	8 637,41	10 937,49
	Итог о	314 265,0 5	117 254,5 1	114 798,3 2	82 212,22

1.6.2. В разделе 5.5 «Ресурсное обеспечение подпрограммы» заменить цифры «307 598,22» цифрами «314 265,05», цифры «31 829,08» цифрами «37 265,88», цифры «31 008,05» цифрами «34 330,57», цифры «36 888,15» цифрами «34 795,66».

1.7. В подпрограмме «Архивное дело»: 1.7.1. Строку 8 «Объем ассигнований местного бюджета подпрограммы (с расшифровкой по годам ее реализации), а также прогнозные объемы средств, привлекаемых из других источников» Паспорта подпрограммы изложить в следующей редакции:

8. Объем ассигнований местного бюджета подпрограммы (с расшифровкой по годам ее реализации), а также прогнозные объемы средств, привлекаемых из других источников	год	Всего	областной	городской	внебюджетные средства
	2015	3 353,50	0,00	3 353,50	0,00
	2016	3 334,76	0,00	3 334,76	0,00
	2017	3 770,59	0,00	3 520,59	250,00
	2018	4 230,41	0,00	3 970,41	260,00
	2019	4 159,45	2 496,37	1 393,08	270,00
	2020	4 084,51	2 134,43	1 895,08	55,00
Итого	3 986,00	3 025,23	903,29	57,48	

	2022	4 919,61	3120,85	1 778,76	20,0
	2023	4 971,48	3 305,83	1 644,85	20,80
	2024	5 025,43	2 436,53	2 567,27	21,63
	Итого	41 835,74	16 519,24	24 361,59	954,91

1.7.2. В разделе 6.5 «Ресурсное обеспечение подпрограммы» заменить цифры «41 206,69» цифрами «41 835,74», цифры «4 037,70» цифрами «4 919,61», цифры «4 047,44» цифрами «4 971,48», цифры «6 202,33» цифрами «5 025,43».

1.8. В подпрограмме «Мероприятия в сфере культуры и искусства»: 1.8.1. В паспорте подпрограммы: пункт 8 «Объем ассигнований местного бюджета подпрограммы (с расшифровкой по годам ее реализации), а также прогнозные объемы средств, привлекаемых из других источников» изложить в следующей редакции:

8. Объем ассигнований местного бюджета подпрограммы (с расшифровкой по годам ее реализации), а также прогнозные объемы средств, привлекаемых из других источников	год	Всего	областной	городской	внебюджетные средства
	2015	10 147,86	0,00	10 147,86	0,00
	2016	9 920,41	0,00	9 920,41	0,00
	2017	10 566,37	0,00	10 007,97	558,40
	2018	10 722,39	0,00	10 163,99	558,40
	2019	11 387,31	5 289,83	5 539,08	558,40
	2020	10 149,43	3 459,42	6 240,01	450,00
	2021	11 515,32	4 905,37	6 139,70	470,25
	2022	13 007,97	5 203,54	7 311,26	493,17
	2023	12 793,83	5 511,97	6 768,96	512,90
	2024	12 892,89	5 303,06	7 056,42	533,41
	Итого	113 103,78	29 673,19	79 295,66	4 134,93

1.8.2. В разделе 7.5 «Ресурсное обеспечение подпрограммы» цифры «110 423,83» заменить цифрами «113 103,78», цифры «11 731,31» заменить цифрами «13 007,97», цифры «11 834,56» заменить цифрами «12 793,83», цифры «12 449,37» заменить цифрами «12 892,89».

1.9. Приложение №2 «Система основных мероприятий и плановых показателей реализации муниципальной программы» муниципальной программы изложить в новой редакции согласно приложению №1 к настоящему постановлению.

1.10. Приложение №6 «Ресурсное обеспечение и прогнозная (справочная) оценка расходов на реализацию мероприятий муниципальной программы из различных источников финансирования» муниципальной программы изложить в новой редакции согласно приложению №2 к настоящему постановлению.

1.11. Приложение №7 «Прогноз сводных показателей муниципальных заданий на оказание муниципальных услуг (выполнение работ) муниципальными учреждениями города Тынды по муниципальной программе» муниципальной программы изложить в новой редакции согласно приложению №3 к настоящему постановлению.

2. Опубликовать настоящее постановление в официальном периодическом печатном издании города Тынды газете «Авангард» и разместить на официальном сайте Администрации города Тынды в сети «Интернет»: gorod.tynda.ru.

3. Настоящее постановление вступает в силу после его официального опубликования.

4. Контроль за исполнением настоящего постановления возложить на заместителя главы Администрации города Тынды по вопросам социальной сферы и реализации общественных инициатив П.М. Козменчука.

Мэр города Тынды
М.В. Михайлова

N п/п	Наименование программы, подпрограммы, основного мероприятия	Срок реализации		Координатор программы, участники муниципальной программы	Наименование показателя, единица измерения	Базисный год	Значение планового показателя по годам реализации:										Отношение последнего года к базисному, в процентах
		начало	завершение				2015	2016	2017	2018	2019	2020	2021	2022	2023	2024	
1	2	3	4	5	6	7	8	9	10	11	12	13	14	15	16	17	18
	Муниципальная программа "Развитие и сохранение культуры и искусства города Тынды на 2015 - 2024 годы"	2015	2024	Управление культуры, искусства, кинофикации и архивного дела Администрации г. Тынды, МОБУ ДО ДМШ, МБУ ДО ДХШ, МАУК ГДК «Русь», МБУК Музей истории БАМа, МБУК ГБ, МБУИ ДТ, МБУ «Архив г. Тынды», МБУ ЦБ УКИ г. Тынды.	Удельный вес населения города Тынды, посещающего театрално-зрелищные, концертные мероприятия, в общей численности населения, в процентах	21,21	20,85	21,13	21,23	21,64	21,75	21,8	41,5	41,5	41,5	41,5	199,0
					Число культурно - досуговых мероприятий, ед.	169	185	190	195	200	205	210	215	200	200	200	118,3
					Объем архивных фондов, ед. хранения	13249	13932	14614	14900	14900	16886	17200	17056	17056	17056	17056	128,7
					Доля населения города Тынды, охваченного музейным обслуживанием, в процентах.	52,0	63,0	70,0	79,0	79,0	80,0	80,0	63,0	63,0	63,0	63,0	121,0
					Доля населения города Тынды, охваченного библиотечным обслуживанием, в процентах.	4,0	4,1	4,1	4,1	4,1	4,1	4,5	4,8	4,9	4,1	4,1	102,5
					Уровень удовлетворенности населения города Тынды, качеством предоставления государственных услуг в сфере культуры, в процентах.	70,0	75,8	78,7	81,6	84,5	85,0	86,0	98,0	98,0	98,0	98,0	140,0
1.	Подпрограмма «Дополнительное образование в сфере культуры и искусства»	2015	2024	Управление культуры, искусства, кинофикации и архивного дела Администрации г. Тынды, МОБУ ДО ДМШ, МБУ ДО ДХШ	Отношение средней заработной платы пед. работников дополнительного образования к средней заработной плате по Амурской области, %	117,31	108,64	104,73	136,51	153,09	153,09	138,28					117
1.1	Основное мероприятие «Повышение эффективности деятельности муниципальных учреждений культуры»	2015	2024	Управление культуры, искусства, кинофикации и архивного дела Администрации г. Тынды, МОБУ ДО ДМШ, МБУ ДО ДХШ	Организация предоставления дополнительного образования детям в сфере культуры и искусства, чел.	550	550	550	550	550	530	530	-	-	-	-	100
					Организация предоставления дополнительного образования детям в сфере культуры и искусства, чел.час.								41231	41231	41231	41231	100
1.1.1	Расходы на обеспечение деятельности муниципальных учреждений																
1.1.2	Государственная поддержка отрасли культуры (оснащение музыкальными инструментами детских школ искусств и училищ)				Количество детей принявших участие в конкурсах, чел.	150	150	160	160	160	160	160					107

	муниципальных учреждений культуры»			Количество зрителей кино, чел.	28938	30412	32600	32600	32600	30000	30000	30000	30000	30000	30000	103,7
5.1.1	Расходы на обеспечение деятельности (оказание услуг) муниципальных учреждений															
5.1.2	Обеспечение развития и укрепления материально-технической базы муниципальных домов культуры поддержка творческой деятельности муниципальных театров в городах с численностью населения до 300 тысяч человек	2017	2017	Создание новой постановки и показ муниципальным театром спектакля «Предложение» А.П. Чехова, увеличение количества посещений театрально-концертных мероприятий, %.	0	0	0	11,35	0	0	0	0	0	0	0	11,35
5.1.2.1	Создание новой постановки и показ муниципальным театром спектакля на стационаре															
5.1.2.2	Приобретение технического оборудования и кресел в зрительный зал			Приобретение кресел для зрительного зала, шт.	0	0	0	450	0	0	0	0	0	0	0	450
				Приобретение технического оборудования, ед.	0	0	0	3	1	0	0	0	0	0	0	3
5.1.3.	Поддержка творческой деятельности и укрепление материально-технической базы муниципальных театров в населенных пунктах с численностью населения до 300 тысяч человек	2018	2024	Приобретение и установка поворотного круга, увеличение количества посещений культуры по отношению к 2010 году	0	0	0	0	102,8	0	0	0	0	0	0	102,8
				Приобретение грузопассажирского автобуса, ед.	0	0	0	0	0	0	0	1	0	0	0	100
				Оснащение театра оборудованием (да,нет)									да	-	-	100
				Приобретение постановочных (костюмы, декорации ,техническое оснащение) (да, нет)									да	да	-	100
5.1.3.1.	Приобретение и установка технического и технологического оборудования для сцены МБУИ Драматический театр г. Тынды (поставка монтаж, монтаж, погрузо-разгрузочные работы, запуск, обслуживание).			Поставка монтаж, монтаж, погрузо-разгрузочные работы, запуск, обслуживание												
5.1.4.	Реализация мероприятий по развитию и сохранению культуры в муниципальных образованиях Амурской области	2019	2019	Благоустройство площадки Драматического театра г. Тынды	-	-	-	-	-	1	-	-	-	-	-	100
5.1.5.	Выравнивание обеспеченности муниципальных образований по реализации ими отдельных расходных обязательств	2019	2024	Обеспечение своевременной выплаты заработной платы (да, нет)								да	да	да	да	100

				МБУ ЦБ УКИ г. Тынды	Уровень исполнения расходных обязательств МБУ ЦБ УКИ, %	95	95	95	95	95	95	95	95	95	95	100	
7.1	Основное мероприятие "Руководство и управление в сфере установленных функций органов местного самоуправления"	2015	2024	Управление культуры, искусства, кинофикации и архивного дела Администрации г. Тынды	Эффективное управление отраслью, обеспечение соответствия показателей плана мероприятий «Дорожной карты», %	100	100	100	100	100	100	100	100	100	100	100	
7.1.1	Расходы на обеспечение функций органов местного самоуправления																
7.2	Основное мероприятие "Повышение эффективности деятельности муниципальных учреждений культуры"	2015	2024	МБУ ЦБ УКИ г. Тынды	Эффективное расходование бюджетных средств, %	100	100	100	100	100	100	100	100	100	100	100	
7.2.1	Расходы на обеспечение деятельности (оказание услуг) муниципальных учреждений																
7.2.2	Выравнивание обеспеченности муниципальных образований по реализации ими отдельных расходных обязательств				Обеспечение своевременной выплаты заработной платы (да, нет)								да	да	да	да	100
7.3	Основное мероприятие "Гарантии и компенсации лицам, работающим в районах Крайнего Севера и приравненных к ним местностях"			Управление культуры, искусства, кинофикации и архивного дела Администрации г. Тынды, МБУ ЦБ УКИ г. Тынды	Исполнение госгарантий в соответствии со статьей 325 ТК РФ «Компенсация расходов на оплату стоимости проезда и провоза багажа к месту использования отпуска и обратно», %	100	100	100	100	100	100	100	100	100	100	100	
7.3.1	Компенсация расходов на оплату стоимости проезда и провоза багажа к месту использования отпуска и обратно и расходов, связанных с переездом, лицам, заключившим трудовые договоры о работе в органах местного самоуправления, муниципальных учреждениях, и работникам указанных органов, учреждений																
8.	Подпрограмма «Капитальные вложения в объекты муниципальной собственности»	2015	2024	Администрация города Тынды	Количество введенных в эксплуатацию (реконструируемых) зданий, учреждений культуры, ед.,	-	-	-	-	-	-	-	-	-	-	-	
8.1	Основное мероприятие "Строительство социально-культурных объектов"																
8.1.1	«Музыкальная школа на 250 мест г. Тынды Амурская область, г. Тынды, ул. Спортивная»																
8.2	Основное мероприятие "Капитальный ремонт учреждений культуры"	2015	2024	Управление культуры, искусства, кинофикации и архивного дела Администрации г. Тынды	Количество учреждений культуры, в которых проведен капитальный ремонт, ед.	-	-	-	-	-	1	-	-	2	-	-	100
8.2.1	Укрепление материально-технической базы муниципальных учреждений																

1.1.2 .1	Приобретение музыкальных инструментов		ВСЕГО, в том числе	008	0703	06 1 01 L5195	0,00	0,00	0,00	0,00	0,00	0,00	0,00	0,00	0,00	0,00	
			федеральный бюджет				0,00	0,00	0,00	0,00	0,00	0,00	0,00	0,00	0,00	0,00	0,00
			областной бюджет				0,00	0,00	0,00	0,00	0,00	0,00	0,00	0,00	0,00	0,00	0,00
			городской бюджет				0,00	0,00	0,00	0,00	0,00	0,00	0,00	0,00	0,00	0,00	0,00
			внебюджет. источники				0,00	0,00	0,00	0,00	0,00	0,00	0,00	0,00	0,00	0,00	0,00
1.1.3 .	Выравнивание обеспеченности муниципальных образований по реализации ими отдельных расходных обязательств		ВСЕГО, в том числе	008	0703	06 1 01 S7710	152 085,59	0,00	0,00	0,00	0,00	30 321,44	23 147,31	31 462,31	32 610,81	34 543,72	0,00
			федеральный бюджет				0,00	0,00	0,00	0,00	0,00	0,00	0,00	0,00	0,00	0,00	0,00
			областной бюджет				141 644,21	0,00	0,00	0,00	0,00	24 750,62	22 221,42	30 203,82	31 306,38	33 161,97	0,00
			городской бюджет				10 441,38	0,00	0,00	0,00	0,00	5 570,82	925,89	1 258,49	1 304,43	1 381,75	0,00
			внебюджет. источники				0,00	0,00	0,00	0,00	0,00	0,00	0,00	0,00	0,00	0,00	0,00
1.2	Основное мероприятие "Гарантии и компенсации лицам, работающим в районах Крайнего Севера и приравненных к ним местностях"		ВСЕГО, в том числе	008	0703	06 1 02 00000	9 359,45	461,76	541,35	627,14	657,16	759,12	618,92	1 011,60	1 500,00	1 560,00	1 622,40
			городской бюджет				9 359,45	461,76	541,35	627,14	657,16	759,12	618,92	1 011,60	1 500,00	1 560,00	1 622,40
			внебюджет. источники				0,00	0,00	0,00	0,00	0,00	0,00	0,00	0,00	0,00	0,00	0,00
1.2.1	Компенсация расходов на оплату стоимости проезда и провоза багажа к месту использования отпуска и обратно и расходов, связанных с переездом, лицам, заключившим трудовые договоры о работе в органах местного самоуправления, муниципальных учреждениях, и работникам указанных органов, учреждений		ВСЕГО, в том числе	008	0703	06 1 02 22860	9 359,45	461,76	541,35	627,14	657,16	759,12	618,92	1 011,60	1 500,00	1 560,00	1 622,40
			городской бюджет				9 359,45	461,76	541,35	627,14	657,16	759,12	618,92	1 011,60	1 500,00	1 560,00	1 622,40
			внебюджет. источники				0,00	0,00	0,00	0,00	0,00	0,00	0,00	0,00	0,00	0,00	0,00
1.3	Основное мероприятие "Региональный проект "Культурная среда""		ВСЕГО, в том числе	008	0703	06 1 01 00000	2 604,17	0,00	0,00	0,00	0,00	0,00	0,00	0,00	0,00	2 604,17	0,00
			федеральный бюджет				0,00	0,00	0,00	0,00	0,00	0,00	0,00	0,00	0,00	0,00	0,00
			областной бюджет				2 500,00	0,00	0,00	0,00	0,00	0,00	0,00	0,00	0,00	0,00	2 500,00
			городской бюджет				104,17	0,00	0,00	0,00	0,00	0,00	0,00	0,00	0,00	0,00	104,17
			внебюджет. источники				0,00	0,00	0,00	0,00	0,00	0,00	0,00	0,00	0,00	0,00	0,00
1.3.1	Государственная поддержка отрасли культуры (оснащение музыкальными инструментами и детских школ искусств и училищ)		ВСЕГО, в том числе	008	0703	06 1 A1 55192	2 604,17	0,00	0,00	0,00	0,00	0,00	0,00	0,00	0,00	2 604,17	0,00
			федеральный бюджет				0,00	0,00	0,00	0,00	0,00	0,00	0,00	0,00	0,00	0,00	0,00
			областной бюджет				2 500,00	0,00	0,00	0,00	0,00	0,00	0,00	0,00	0,00	0,00	2 500,00
			городской бюджет				104,17	0,00	0,00	0,00	0,00	0,00	0,00	0,00	0,00	0,00	104,17
			внебюджет. источники				0,00	0,00	0,00	0,00	0,00	0,00	0,00	0,00	0,00	0,00	0,00
2.	Подпрограмма «Народное творчество и досуговая деятельность»	Управление культуры, искусства, кинофикации и архивного дела	ВСЕГО, в том числе	008	0801	06 2 00 00000	274 291,43	15 262,67	13 355,54	19 806,23	25 174,88	26 958,60	24 543,08	26 671,20	50 550,17	35 663,67	36 305,39
			федеральный бюджет				0,00	0,00	0,00	0,00	0,00	0,00	0,00	0,00	0,00	0,00	0,00
			областной бюджет				64 010,52	0,00	0,00	0,00	0,00	11 094,9	9 107,66	14 021,41	14 464,56	15 321,91	0,00

		Администрация города Тынды, МАУК ГДК "Русь"	городской бюджет								8											
											внебюджет. источники											
											171 690,86	15 262,67	13 355,54	13 845,23	19 213,88	9 902,62	11 744,42	8 792,69	31 870,16	15 957,69	31 745,96	
											38 590,05	0,00	0,00	5 961,00	5 961,00	5 961,00	3 691,00	3 857,10	4 215,45	4 384,07	4 559,43	
2.1	Основное мероприятие "Повышение эффективности муниципальных учреждений культуры"		ВСЕГО, в том числе	008	0801	06 2 01 00000	269 105,35	15 170,27	13 093,66	19 641,26	24 869,11	26 791,60	24 372,67	26 181,20	49 418,17	34 486,39	35 081,02					
			федеральный бюджет				0,00	0,00	0,00	0,00	0,00	0,00	0,00	0,00	0,00	0,00	0,00	0,00	0,00	0,00	0,00	
			областной бюджет				64 010,52	0,00	0,00	0,00	0,00	11 094,98	9 107,66	14 021,41	14 464,56	15 321,91	0,00					
			городской бюджет				166 504,78	15 170,27	13 093,66	13 680,26	18 908,11	9 735,62	11 574,01	8 302,69	30 738,16	14 780,41	30 521,59					
			внебюджет. источники				38 590,05	0,00	0,00	5 961,00	5 961,00	5 961,00	3 691,00	3 857,10	4 215,45	4 384,07	4 559,43					
2.1.1	Расходы на обеспечение деятельности (оказание услуг) муниципальных учреждений		ВСЕГО, в том числе	008	0801	06 2 01 22840	201 233,70	15 170,27	13 093,66	19 641,26	24 869,11	14 420,01	14 841,55	11 575,56	34 015,19	18 526,07	35 081,02					
			федеральный бюджет				0,00	0,00	0,00	0,00	0,00	0,00	0,00	0,00	0,00	0,00	0,00	0,00	0,00	0,00	0,00	
			областной бюджет				0,00	0,00	0,00	0,00	0,00	0,00	0,00	0,00	0,00	0,00	0,00	0,00	0,00	0,00	0,00	
			городской бюджет				162 643,65	15 170,27	13 093,66	13 680,26	18 908,11	8 459,01	11 150,55	7 718,46	29 799,74	14 142,00	30 521,59					
			внебюджет. источники				38 590,05	0,00	0,00	5 961,00	5 961,00	5 961,00	3 691,00	3 857,10	4 215,45	4 384,07	4 559,43					
2.1.2	Обеспечение развития и укрепления материально-технической базы домов культуры в населённых пунктах с числом жителей до 50 тысяч человек		ВСЕГО, в том числе	008	0801	06201L4 670	0,00	0,00	0,00	0,00	0,00	0,00	0,00	0,00	0,00	0,00	0,00	0,00	0,00	0,00	0,00	
			федеральный бюджет				0,00	0,00	0,00	0,00	0,00	0,00	0,00	0,00	0,00	0,00	0,00	0,00	0,00	0,00	0,00	
			областной бюджет				0,00	0,00	0,00	0,00	0,00	0,00	0,00	0,00	0,00	0,00	0,00	0,00	0,00	0,00	0,00	
			городской бюджет				0,00	0,00	0,00	0,00	0,00	0,00	0,00	0,00	0,00	0,00	0,00	0,00	0,00	0,00	0,00	
			внебюджет. источники				0,00	0,00	0,00	0,00	0,00	0,00	0,00	0,00	0,00	0,00	0,00	0,00	0,00	0,00	0,00	
2.1.3	Реализация мероприятий по развитию и сохранению культуры в муниципальных образованиях Амурской области		ВСЕГО, в том числе	008	0801	06201S7 550	535,73	0,00	0,00	0,00	0,00	0,00	200,00	0,00	335,73	0,00	0,00					
			федеральный бюджет				0,00	0,00	0,00	0,00	0,00	0,00	0,00	0,00	0,00	0,00	0,00	0,00	0,00	0,00	0,00	
			областной бюджет				149,79	0,00	0,00	0,00	0,00	0,00	149,79	0,00	0,00	0,00	0,00					
			городской бюджет				385,94	0,00	0,00	0,00	0,00	0,00	50,21	0,00	335,73	0,00	0,00					
			внебюджет. источники				0,00	0,00	0,00	0,00	0,00	0,00	0,00	0,00	0,00	0,00	0,00	0,00	0,00	0,00	0,00	
2.1.4	Выравнивание обеспеченности муниципальных образований по реализации ими отдельных расходных обязательств		ВСЕГО, в том числе	008	0801	06 2 01 S7710	67 335,92	0,00	0,00	0,00	0,00	12 371,59	9 331,12	14 605,64	15 067,25	15 960,32	0,00					
			федеральный бюджет				0,00	0,00	0,00	0,00	0,00	0,00	0,00	0,00	0,00	0,00	0,00	0,00	0,00	0,00	0,00	
			областной бюджет				63 860,73	0,00	0,00	0,00	0,00	11 094,98	8 957,87	14 021,41	14 464,56	15 321,91	0,00					
			городской бюджет				3 475,19	0,00	0,00	0,00	0,00	1 276,61	373,25	584,23	602,69	638,41	0,00					
			внебюджет. источники				0,00	0,00	0,00	0,00	0,00	0,00	0,00	0,00	0,00	0,00	0,00	0,00	0,00	0,00	0,00	
2.2	Основное мероприятие "Гарантии и компенсации лицам, работающим в районах Крайнего Севера и приравненных к ним местностях"		ВСЕГО, в том числе	008	0801	06 2 02 00000	5 186,08	92,40	261,88	164,97	305,77	167,00	170,41	490,00	1 132,00	1 177,28	1 224,37					
			городской бюджет				5 186,08	92,40	261,88	164,97	305,77	167,00	170,41	490,00	1 132,00	1 177,28	1 224,37					
			внебюджет. источники				0,00	0,00	0,00	0,00	0,00	0,00	0,00	0,00	0,00	0,00	0,00					
2.2.1	Компенсация расходов на оплату стоимости проезда и провоза багажа к месту использования отпуска и обратно и расходов, связанных с		ВСЕГО, в том числе	008	0801	06 2 02 22860	5 186,08	92,40	261,88	164,97	305,77	167,00	170,41	490,00	1 132,00	1 177,28	1 224,37					
			городской бюджет				5 186,08	92,40	261,88	164,97	305,77	167,00	170,41	490,00	1 132,00	1 177,28	1 224,37					

4.	Подпрограмма «Библиотечное обслуживание»	Управление культуры, искусства, кинофикации и архивного дела Администрации города Тынды, МБУК "Тыдинская Центральная городская библиотека"	ВСЕГО, в том числе	008	0801	06 4 00 00000	99	8	7	8	10	11	9	10	10	11	11
							517,26	146,59	410,62	459,57	551,97	048,45	830,93	356,36	954,82	300,24	457,71
			федеральный бюджет				0,00	0,00	0,00	0,00	0,00	0,00	0,00	0,00	0,00	0,00	0,00
			областной бюджет				25 958,83	0,00	0,00	0,00	0,00	5 547,49	3 734,83	5 337,58	5 506,28	5 832,65	0,00
			городской бюджет				68 496,69	8 146,59	7 410,62	7 609,57	9 691,97	4 635,96	5 639,84	4 532,59	4 953,83	4 953,09	10 922,63
			внебюджет. источники				5 061,74	0,00	0,00	850,00	860,00	865,00	456,26	486,19	494,71	514,50	535,08
4.1	Основное мероприятие "Повышение эффективности деятельности муниципальных учреждений культуры"		ВСЕГО, в том числе	008	0801	06 4 01 00000	98 183,55	8 048,89	7 210,82	8 386,79	10 375,12	10 804,03	9 830,93	10 126,36	10 854,82	11 196,24	11 349,55
			федеральный бюджет				0,00	0,00	0,00	0,00	0,00	0,00	0,00	0,00	0,00	0,00	0,00
			областной бюджет				25 958,83	0,00	0,00	0,00	0,00	5 547,49	3 734,83	5 337,58	5 506,28	5 832,65	0,00
			городской бюджет				67 162,98	8 048,89	7 210,82	7 536,79	9 515,12	4 391,54	5 639,84	4 302,59	4 853,83	4 849,09	10 814,47
			внебюджет. источники				5 061,74	0,00	0,00	850,00	860,00	865,00	456,26	486,19	494,71	514,50	535,08
4.1.1	Расходы на обеспечение деятельности (оказание услуг) муниципальных учреждений		ВСЕГО, в том числе	008	0801	06 4 01 22840	69 600,53	8 048,89	7 210,82	8 386,79	10 375,12	3 482,83	5 940,48	4 566,38	5 119,11	5 120,56	11 349,55
			федеральный бюджет				0,00	0,00	0,00	0,00	0,00	0,00	0,00	0,00	0,00	0,00	
			областной бюджет				0,00	0,00	0,00	0,00	0,00	0,00	0,00	0,00	0,00	0,00	
			городской бюджет				64 538,79	8 048,89	7 210,82	7 536,79	9 515,12	2 617,83	5 484,22	4 080,19	4 624,40	4 606,06	10 814,47
			внебюджет. источники				5 061,74	0,00	0,00	850,00	860,00	865,00	456,26	486,19	494,71	514,50	535,08
4.1.2	Государственная поддержка отрасли культуры (комплектование книжных фондов муниципальных общедоступных библиотек и государственных центральных библиотек субъектов Российской Федерации)		ВСЕГО, в том числе	008	0801	06 4 01 L5191	0,00	0,00	0,00	0,00	0,00	0,00	0,00	0,00	0,00	0,00	0,00
			федеральный бюджет				0,00	0,00	0,00	0,00	0,00	0,00	0,00	0,00	0,00	0,00	0,00
			областной бюджет				0,00	0,00	0,00	0,00	0,00	0,00	0,00	0,00	0,00	0,00	0,00
			городской бюджет				0,00	0,00	0,00	0,00	0,00	0,00	0,00	0,00	0,00	0,00	0,00
			внебюджет. источники				0,00	0,00	0,00	0,00	0,00	0,00	0,00	0,00	0,00	0,00	0,00
4.1.3	Выравнивание обеспеченности муниципальных образований по реализации ими отдельных расходных обязательств		ВСЕГО, в том числе	008	0801	06 4 01 S7710	28 583,02	0,00	0,00	0,00	0,00	7 321,20	3 890,45	5 559,98	5 735,71	6 075,68	0,00
			федеральный бюджет				0,00	0,00	0,00	0,00	0,00	0,00	0,00	0,00	0,00	0,00	0,00
			областной бюджет				25 958,83	0,00	0,00	0,00	0,00	5 547,49	3 734,83	5 337,58	5 506,28	5 832,65	0,00
			городской бюджет				2 624,19	0,00	0,00	0,00	0,00	1 773,71	155,62	222,40	229,43	243,03	0,00
			внебюджет. источники				0,00	0,00	0,00	0,00	0,00	0,00	0,00	0,00	0,00	0,00	0,00
4.2	Основное мероприятие "Гарантии и компенсации лицам, работающим в районах Крайнего Севера и приравненных к ним местностях"		ВСЕГО, в том числе	008	0801	06 4 02 00000	1 333,71	97,70	199,80	72,78	176,85	244,42	0,00	230,00	100,00	104,00	108,16
			городской бюджет				1 333,71	97,70	199,80	72,78	176,85	244,42	0,00	230,00	100,00	104,00	108,16
			внебюджет. источники				0,00	0,00	0,00	0,00	0,00	0,00	0,00	0,00	0,00	0,00	0,00
4.2.1	Компенсация расходов на оплату стоимости проезда и провоза багажа		ВСЕГО, в том числе	008	0801	06 4 02 22860	1 333,71	97,70	199,80	72,78	176,85	244,42	0,00	230,00	100,00	104,00	108,16

	к месту использования отпуска и обратно и расходов, связанных с переездом, лицам, заключившим трудовые договоры о работе в органах местного самоуправления, муниципальных учреждениях, и работникам указанных органов, учреждений		городской бюджет				1 333,71	97,70	199,80	72,78	176,85	244,42	0,00	230,00	100,00	104,00	108,16
			внебюджет. источники				0,00	0,00	0,00	0,00	0,00	0,00	0,00	0,00	0,00	0,00	0,00
5.	Подпрограмма «Профессиональное искусство, прокат кинофильмов»	Управление культуры, искусства, кинофикации и архивного дела Администрации города Тынды, МБУИ ДТ	ВСЕГО, в том числе	008	0801	06 5 00 00000	314 265,05	12 362,43	13 168,60	35 059,21	42 723,77	37 572,48	32 254,40	34 732,05	37 265,88	34 330,57	34 795,66
			федеральный бюджет				0,00	0,00	0,00	0,00	0,00	0,00	0,00	0,00	0,00	0,00	0,00
			областной бюджет				102 033,75	0,00	0,00	5 990,00	11 334,12	21 832,98	11 975,14	18 393,65	15 786,09	16 721,77	0,00
			городской бюджет				130 019,08	12 362,43	13 168,60	19 069,21	21 389,65	5 739,50	10 183,61	5 788,45	11 367,47	7 091,99	23 858,17
			внебюджет. источники				82 212,22	0,00	0,00	10 000,00	10 000,00	10 000,00	10 095,65	10 549,95	10 112,32	10 516,81	10 937,49
5.1	Основное мероприятие "Повышение эффективности деятельности муниципальных учреждений культуры"		ВСЕГО, в том числе	008	0801	06 5 01 00000	308 855,48	12 194,63	12 830,64	34 806,95	42 280,54	37 160,14	31 953,88	34 252,05	36 299,88	33 325,93	33 750,84
			федеральный бюджет				0,00	0,00	0,00	0,00	0,00	0,00	0,00	0,00	0,00	0,00	0,00
			областной бюджет				102 033,75	0,00	0,00	5 990,00	11 334,12	21 832,98	11 975,14	18 393,65	15 786,09	16 721,77	0,00
			городской бюджет				124 609,51	12 194,63	12 830,64	18 816,95	20 946,42	5 327,16	9 883,09	5 308,45	10 401,47	6 087,35	22 813,35
			внебюджет. источники				82 212,22	0,00	0,00	10 000,00	10 000,00	10 000,00	10 095,65	10 549,95	10 112,32	10 516,81	10 937,49
5.1.1	Расходы на обеспечение деятельности (оказание услуг) муниципальных учреждений		ВСЕГО, в том числе	008	0801	06 5 01 22840	205 044,21	12 194,63	12 830,64	34 207,95	29 687,02	12 557,90	19 479,78	15 091,99	19 456,04	15 787,42	33 750,84
			федеральный бюджет				0,00	0,00	0,00	0,00	0,00	0,00	0,00	0,00	0,00	0,00	0,00
			областной бюджет				5 990,00	0,00	0,00	5 990,00	0,00	0,00	0,00	0,00	0,00	0,00	0,00
			городской бюджет				116 841,99	12 194,63	12 830,64	18 217,95	19 687,02	2 557,90	9 384,13	4 542,04	9 343,72	5 270,61	22 813,35
			внебюджет. источники				82 212,22	0,00	0,00	10 000,00	10 000,00	10 000,00	10 095,65	10 549,95	10 112,32	10 516,81	10 937,49
5.1.2	Обеспечение развития и укрепления материально-технической базы муниципальных домов культуры, подержка творческой деятельности муниципальных театров в городах с численностью населения до 300 тысяч человек		ВСЕГО, в том числе	008	0801	06 5 01 L5582	6 589,00	0,00	0,00	6 589,00	x	x	x	x	x	x	x
			федеральный бюджет				0,00	0,00	0,00	0,00	x	x	x	x	x	x	x
			областной бюджет				5 990,00	0,00	0,00	5 990,00	x	x	x	x	x	x	x
			городской бюджет				599,00	0,00	0,00	599,00	x	x	x	x	x	x	x
			внебюджет. источники				0,00	0,00	0,00	0,00	x	x	x	x	x	x	x
5.1.2.1	Создание новой постановки и показ муниципальных театром спектакля на стационаре		ВСЕГО, в том числе	008	0801	06 5 01 L5582	293,36	0,00	0,00	293,36	x	x	x	x	x	x	x
			федеральный бюджет				0,00	0,00	0,00	0,00	x	x	x	x	x	x	x
			областной бюджет				266,66	0,00	0,00	266,66	x	x	x	x	x	x	x
			городской бюджет				26,70	0,00	0,00	26,70	x	x	x	x	x	x	x
			внебюджет. источники				0,00	0,00	0,00	0,00	x	x	x	x	x	x	x
5.1.2.2	Приобретение технического		ВСЕГО, в том числе	008	0801	06 5 01 L5582	6 295,64	0,00	0,00	6 295,64	x	x	x	x	x	x	x

Выпуск № 22 (66) от 15.10.2021

6.2.1	Компенсация расходов на оплату стоимости проезда и провоза багажа к месту использования отпуска и обратно и расходов, связанных с переездом, лицам, заключившим трудовые договоры о работе в органах местного самоуправления, муниципальных учреждениях, и работникам указанных органов, учреждений		ВСЕГО, в том числе	008	0801	06 6 02 22860	938,11	77,00	56,98	18,71	64,31	0,00	135,87	15,00	182,68	189,98	197,58
			городской бюджет				938,11	77,00	56,98	18,71	64,31	0,00	135,87	15,00	182,68	189,98	197,58
			внебюджет. источники				0,00	0,00	0,00	0,00	0,00	0,00	0,00	0,00	0,00	0,00	0,00
7.	Подпрограмма «Мероприятия в сфере культуры и искусства»	Управление культуры, искусства, кинофикации и архивного дела Администрации города Тынды	ВСЕГО, в том числе	008	0804	06 7 00 00000	113 103,78	10 147,86	9 920,41	10 566,37	10 722,39	11 387,31	10 149,43	11 515,32	13 007,97	12 793,83	12 892,89
			федеральный бюджет				0,00	0,00	0,00	0,00	0,00	0,00	0,00	0,00	0,00	0,00	0,00
			областной бюджет				24 370,13	0,00	0,00	0,00	0,00	5 289,83	3 459,42	4 905,37	5 203,54	5 511,97	0,00
			городской бюджет				84 598,72	10 147,86	9 920,41	10 007,97	10 163,99	5 539,08	6 240,01	6 139,70	7 311,26	6 768,96	12 359,48
			внебюджет. источники				4 134,93	0,00	0,00	558,40	558,40	558,40	450,00	470,25	493,17	512,90	533,41
7.1	Основное мероприятие "Руководство и управление в сфере установленных функций органов местного самоуправления"		ВСЕГО, в том числе	008	0804	06 7 00 00000	40 934,99	3 977,85	3 900,22	3 355,21	3 491,43	3 955,38	4 168,69	4 267,38	4 676,05	4 565,18	4 577,60
			федеральный бюджет				0,00	0,00	0,00	0,00	0,00	0,00	0,00	0,00	0,00	0,00	0,00
			областной бюджет				0,00	0,00	0,00	0,00	0,00	0,00	0,00	0,00	0,00	0,00	0,00
			городской бюджет				40 934,99	3 977,85	3 900,22	3 355,21	3 491,43	3 955,38	4 168,69	4 267,38	4 676,05	4 565,18	4 577,60
7.1.1	Расходы на обеспечение функций органов местного самоуправления		ВСЕГО, в том числе	008	0804	06 7 01 22850	40 934,99	3 977,85	3 900,22	3 355,21	3 491,43	3 955,38	4 168,69	4 267,38	4 676,05	4 565,18	4 577,60
			федеральный бюджет				0,00	0,00	0,00	0,00	0,00	0,00	0,00	0,00	0,00	0,00	0,00
			областной бюджет				0,00	0,00	0,00	0,00	0,00	0,00	0,00	0,00	0,00	0,00	0,00
			городской бюджет				40 934,99	3 977,85	3 900,22	3 355,21	3 491,43	3 955,38	4 168,69	4 267,38	4 676,05	4 565,18	4 577,60
	Основное мероприятие "Повышение эффективности деятельности муниципальных учреждений культуры"	МБУ ЦБ УКИ	ВСЕГО, в том числе	008	0804	06 7 02 00000	67 429,43	5 968,62	5 781,32	6 969,36	6 985,65	6 968,90	5 779,62	6 709,45	7 496,02	7 359,31	7 411,18
			федеральный бюджет				0,00	0,00	0,00	0,00	0,00	0,00	0,00	0,00	0,00	0,00	0,00
			областной бюджет				24 370,13	0,00	0,00	0,00	0,00	5 289,83	3 459,42	4 905,37	5 203,54	5 511,97	0,00
			городской бюджет				38 924,37	5 968,62	5 781,32	6 410,96	6 427,25	1 120,67	1 870,20	1 333,83	1 799,31	1 334,44	6 877,77
			внебюджет. источники				4 134,93	0,00	0,00	558,40	558,40	558,40	450,00	470,25	493,17	512,90	533,41
7.2.1	Расходы на обеспечение деятельности муниципальных учреждений		ВСЕГО, в том числе	008	0804	06 7 02 22840	41 303,34	5 968,62	5 781,32	6 969,36	6 985,65	7 718,11	2 176,06	1 599,69	2 075,67	1 617,68	7 411,18
			федеральный бюджет				0,00	0,00	0,00	0,00	0,00	0,00	0,00	0,00	0,00	0,00	
			областной бюджет				0,00	0,00	0,00	0,00	0,00	0,00	0,00	0,00	0,00	0,00	
			городской бюджет				37 168,41	5 968,62	5 781,32	6 410,96	6 427,25	159,71	1 726,06	1 129,44	1 582,50	1 104,78	6 877,77
			внебюджет. источники				4 134,93	0,00	0,00	558,40	558,40	558,40	450,00	470,25	493,17	512,90	533,41
7.2.2	Выравнивание обеспеченности муниципальных образований по реализации ими отдельных расходных		ВСЕГО, в том числе	008	0804	06 7 02 S7710	26 126,09	0,00	0,00	0,00	0,00	6 250,79	3 603,56	5 109,76	5 420,35	5 741,63	0,00
			федеральный бюджет				0,00	0,00	0,00	0,00	0,00	0,00	0,00	0,00	0,00	0,00	
			областной бюджет				24 370,13	0,00	0,00	0,00	0,00	5 289,83	3 459,42	4 905,37	5 203,54	5 511,97	0,00

	х учреждений		областной бюджет					0,00	0,00	0,00	0,00	0,00	0,00	0,00	0,00	0,00	0,00	0,00	
			городской бюджет					18 709,79	0,00	0,00	0,00	0,00	0,00	1 629,79	0,00	0,00	17 080,00	0,00	0,00
			внебюджет. источники					0,00	0,00	0,00	0,00	0,00	0,00	0,00	0,00	0,00	0,00	0,00	0,00

Приложение 3 к Постановлению Администрации города Тынды от «04» октября 2021 года № 2470

Прогноз сводных показателей муниципальных заданий на оказание муниципальных услуг (выполнение работ) муниципальными учреждениями города Тынды по муниципальной программе

п/п	Наименование подпрограммы, услуги (работы), показателя объема услуги	Единица измерения	Значение показателя объема услуги											Расходы местного бюджета города Тынды на оказание муниципальной услуги (выполнение работ), тыс. рублей									
			2015 год	2016 год	2017 год	2018 год	2019 год	2020 год	2021 год	2022 год	2023 год	2024 год	2015 год	2016 год	2017 год	2018 год	2019 год	2020 год	2021 год	2022 год	2023 год	2024 год	
1	2	3	4	5	6	7	8	9	10	11	12	13	14	15	16	17	18	19	20	21	22	23	
1.	Подпрограмма 1 «Дополнительное образование в сфере культуры и искусства»																						
1.1.	Расходы на обеспечение деятельности (оказание услуг) муниципальных учреждений																						
1.2.	Организация предоставления дополнительного образования детям в сфере культуры и искусства	чел.	550	550	550	550	550	533	-	-	-	-	27776,73	25594,23	26772,78	30607,80	33894,42	38592,93	42324,10	57473,63	48293,31	48343,88	
1.1.3	Количество детей принявших участие в конкурсах	чел.	155	160	160	160	160	160	-	-	-	-											
1.1.4	Предоставления информации об образовательных программах и учебных планах, рабочих программах учебных курсов, предметах, дисциплинах (моделях) годовых календарных учебных графиках	ед.	550	550	550	550	550	550	-	-	-	-											
1.4.5	Реализация дополнительных общеразвивающих программ	чел. час							9317	9317	9317	9317											
1.4.6	Реализация дополнительных предпрофессиональных программ в области искусств	чел. час							31914	31914	31914	31914											
2.	Подпрограмма 2 «Народное творчество и досуговая деятельность»																						
2.1.	Расходы на обеспечение деятельности (оказание услуг) муниципальных учреждений																						
2.1.2	Количество клубных формирований	ед.	24	25	25	25	25	25	25	25	25	25	15170,27	13093,66	13680,26	18908,11	20830,60	20681,67	22324,10	45202,72	30102,32	30521,59	
2.1.3	Количество участников клубных формирований	ед.	530	575	575	575	541	541	595	595	595	595											
2.1.4	Количество мероприятий	ед.	185	190	190	195	198	200	-	-	-	-											
2.1.5	Количество посетивших мероприятия	чел.	38387	50200	50200	50200	49220	51681	51681	51681	51681	51681											
3.	Подпрограмма 3 «Историко-культурное наследие»																						
3.1.	Расходы на обеспечение деятельности (оказание услуг) муниципальных учреждений																						
3.1.2	Предметы музейного значения (поступление)	ед.	400	100	100	100	100	100	200	200	200	200	9243,71	6743,87	7715,58	11498,98	14226,81	12919,93	15408,68	19065,28	15183,70	15284,59	
3.1.3	Экскурсионное обслуживание	ед.	170	170	170	170	170	170	-	-	-	-											
3.1.4	Лекционное обслуживание	ед.	50	-	-	-	-	-	-	-	-	-											
3.1.5	Консультативное обслуживание	ед.	40	-	-	-	-	-	-	-	-	-											
3.1.6	Посещаемость	чел.	0	25000	25000	25000	55000	55000	55000	55000	55000	55000											
4.	Подпрограмма 4 «Библиотечное обслуживание»																						
4.1.	Расходы на обеспечение деятельности (оказание услуг) муниципальных учреждений																						

7.	Подпрограмма 7 «Мероприятия в сфере культуры»																					
7.1	Расходы на обеспечение деятельности (оказание услуг) муниципальных учреждений																					
7.1.1.	Ведение бухгалтерского учета (формирование регистров) по всем объектам учета бюджетных учреждений	ед.	46	46	46	46	46	46	46	135	135	135	5968,62	5781,32	6410,96	6427,25	10365,88	9498,31	6239,20	7002,85	6846,41	6877,77
7.1.2.	Формирование финансовой (бухгалтерской) отчетности бюджетных и автономных учреждений	ед.	9	9	9	9	9	9	9	9	9	9										



Администрация города Тынды
Постановление
от 04.10.2021 № 2471

О предоставлении разрешения на условно разрешенный вид использования земельного участка Щетинину Алексею Кимовичу

Рассмотрев заявление Щетинина Алексея Кимовича, на основании заключения о результатах общественных обсуждений в городе Тынде по проекту решения о предоставлении разрешения на условно разрешенный вид использования земельного участка от 14.09.2021, руководствуясь ст. 39 Градостроительного кодекса Российской Федерации, нормативным правовым актом города Тынды от 15.12.2015 № 44-НПА «О Правилах землепользования и застройки города Тынды (городского округа)», принятым решением Тындинской городской Думы от 15.12.2015 № 344-Р-ТГД-VI, нормативным правовым актом города Тынды от 19.06.2018 № 18-НПА «О порядке организации и проведения общественных обсуждений, публичных слушаний по вопросам градостроительной деятельности в городе Тынде», принятым решением Тындинской городской Думы от 19.06.2018 № 744-Р-ТГД-VI, Уставом города Тынды, Администрация города Тынды постановляет:

- Предоставить Щетинину Алексею Кимовичу разрешение на условно разрешенный вид использования земельного участка с кадастровым номером 28:06:010902:301, площадью 1706,00 кв.м., расположенного по адресу: Амурская обл., г. Тынды, восточнее улицы Юности, «для размещения постоянных или временных гаражей с несколькими стояночными местами».
- Опубликовать настоящее постановление в официальном периодическом печатном издании города Тынды газете «Авангард» и разместить в сети Интернет на официальном сайте Администрации города Тынды.
- Настоящее постановление вступает в силу со дня его подписания.
- Комиссии по Правилам землепользования и застройки города Тынды направить настоящее постановление Щетинину Алексею Кимовичу.
- Отделу архитектуры, капитального строительства и градостроительства Администрации города Тынды направить настоящее постановление в орган регистрации прав для внесения сведений в Единый государственный реестр недвижимости в течение пяти дней с даты вступления в силу данного постановления.
- Контроль за исполнением настоящего постановления возложить на первого заместителя главы Администрации города Тынды по вопросам жизнеобеспечения городского хозяйства, благоустройства и градостроительства В.В. Плюхина.

Мэр города Тынды
М.В. Михайлова



Администрация города Тынды
Постановление
от 05.10.2021 № 2477

О внесении изменений в постановление Администрации города Тынды от 12.09.2017 № 2144 «Об утверждении муниципальной программы «Формирование современной городской среды на территории города Тынды на 2018-2024 годы»

В соответствии со статьей 179 Бюджетного кодекса Российской Федерации, Положением «О бюджетном процессе в городе Тынде», утвержденным решением Тындинской городской Думы от 22.12.2011 № 401, постановлением Администрации города Тынды от 07.05.2014 № 1337 «Об утверждении порядка принятия решений о разработке муниципальных программ, их формирования и реализации, а также проведения оценки эффективности», в целях корректировки объемов бюджетных ассигнований на реализацию мероприятий в 2022 и на плановый период 2023 и 2024 годов, Администрация города Тынды постановляет:

Внести в муниципальную программу «Формирование современной городской среды на территории города Тынды на 2018-2024 год», утвержденную постановлением Администрации города Тынды от 12.09.2017 № 2144 (в редакции постановления Администрации города Тынды от 13.09.2021 № 2340), следующие изменения:

В паспорте муниципальной программы строку «Объемы и источники финансирования программы (с расшифровкой по годам реализации)» изложить в новой редакции:

Объемы и источники финансирования программы (с расшифровкой по годам реализации)	Общий объем финансирования муниципальной программы на 2018-2024 годы составляет 289 147 974,93 рублей, в том числе по годам:				
	Год финансирования	Всего, руб.	городской бюджет	областной бюджет	федеральный бюджет
2018	14 626 166,04	896 165,05	2 059 500,15	11 670 500,84	
2019	47 113 117,97	30 232 901,52	506 406,49	16 373 809,96	
2020	95 942 895,00	9736223,67	486 200,14	85 720 471,19	
2021	95 196 221,83	2539438,06	77963595,22	14693188,55	
2022	20 463 334,17	5477006,67	14986327,5	0	
2023	15 553 176,12	622073,88	14931102,24	0	
2024	253 063,80	253 063,80	0	0	
Всего	289 147 974,93	49 756 872,65	110 933 131,74	128 457 970,54	

Первое предложение раздела 6 «Ресурсное обеспечение муниципальной программы» изложить в следующей редакции:

«Объем финансового обеспечения реализации муниципальной программы на 2018-2024 годы составляет 289 147 974,93 рублей: федеральный бюджет – 128 457

1.2.2	Поддержка государственных программ субъектов Российской Федерации и муниципальных программ формирования современной городской среды	Администрация города Тынды, в лице отдела архитектуры и градостроительства	Всего	22 2	030 5	22 0 02 L55 50	10 485 378,14	10 485 378,14	0,00	0,00	0,00	0,00	0,00	0,00
			Федеральный бюджет				8 488 163,26	8 488 163,26	0,00	0,00	0,00	0,00	0,00	0,00
			Областной бюджет				1 497 911,16	1 497 911,16	0,00	0,00	0,00	0,00	0,00	0,00
			Местный бюджет				499 303,72	499 303,72	0,00	0,00	0,00	0,00	0,00	0,00
			Внебюджетные источники				0,00	0,00	0,00	0,00	0,00	0,00	0,00	0,00
1.3.	Основное мероприятие «Организация и проведение открытого голосования по общественным территориям»	Администрация города Тынды в лице отдела жилищно-коммунального, дорожного хозяйства и жилищной политики, отдела архитектуры и градостроительства	Всего	22 2	050 3	22 0 03 000 00	304 110,00	209 665,00	0,00	0,00	0,00	94 445,00	0,00	0,00
			Федеральный бюджет				0,00	0,00	0,00	0,00	0,00	0,00	0,00	0,00
			Областной бюджет				0,00	0,00	0,00	0,00	0,00	0,00	0,00	0,00
			Местный бюджет				304 110,00	209 665,00	0,00	0,00	0,00	94 445,00	0,00	0,00
			Внебюджетные источники				0,00	0,00	0,00	0,00	0,00	0,00	0,00	0,00
1.3.1	Голосование по общественным территориям	Администрация города Тынды в лице отдела жилищно-коммунального, дорожного хозяйства и жилищной политики, отдела архитектуры и градостроительства	Всего	22 2	050 3	22 0 03 241 00	304 110,00	209 665,00	0,00	0,00	0,00	94 445,00	0,00	0,00
			Федеральный бюджет				0,00	0,00	0,00	0,00	0,00	0,00	0,00	0,00
			Областной бюджет				0,00	0,00	0,00	0,00	0,00	0,00	0,00	0,00
			Местный бюджет				304 110,00	209 665,00	0,00	0,00	0,00	94 445,00	0,00	0,00
			Внебюджетные источники				0,00	0,00	0,00	0,00	0,00	0,00	0,00	0,00
1.4.	Основное мероприятие "Региональный проект "Жилье и городская среда"	Администрация города Тынды в лице отдела жилищно-коммунального, дорожного хозяйства и жилищной политики, отдела архитектуры и градостроительства	Всего	22 2		22 0 F2 000 00	108 668 121,40	0,00	18 568 238,10	90 099 883,30	0,00	0,00	0,00	0,00
			Федеральный бюджет				102 094 281,15	0,00	16 373 809,96	85 720 471,19	0,00	0,00	0,00	0,00
			Областной бюджет				992 606,63	0,00	506 406,49	486 200,14	0,00	0,00	0,00	0,00
			Местный бюджет				5 581 233,62	0,00	1 688 021,65	3 893 211,97	0,00	0,00	0,00	0,00
			Внебюджетные источники				0,00	0,00	0,00	0,00	0,00	0,00	0,00	0,00
1.4.1.	Реализация программ формирования современной городской среды	Администрация города Тынды в лице отдела жилищно-коммунального, дорожного хозяйства и жилищной политики	Всего	22 2	040 9	22 0 F2 555 50	13 428 854,90	0,00	6 706 248,00	6 722 606,90	0,00	0,00	0,00	0,00
			Федеральный бюджет				12 173 782,96	0,00	5 913 691,42	6 260 091,54	0,00	0,00	0,00	0,00
			Областной бюджет				376 508,75	0,00	182 897,67	193 611,08	0,00	0,00	0,00	0,00
			Местный бюджет				878 563,19	0,00	609 658,91	268 904,28	0,00	0,00	0,00	0,00

			Областной бюджет				0,00	0,00	0,00	0,00	0,00	0,00	0,00	
			Местный бюджет				3 060 000,00	0,00	0,00	3 060 000,00	0,00	0,00	0,00	
			Внебюджетные источники				0,00	0,00	0,00	0,00	0,00	0,00	0,00	
1.4.3.2.	Обустройство мест массового отдыха населения по проекту «БАМовский Арбат: Проект благоустройства улицы, бульвара и прилегающих скверов. Тынды, Амурская область» – победителя Всероссийского конкурса лучших проектов создания комфортной городской среды	Управление культуры, искусства, кинофикации и архивного дела Администрации и города Тынды	Всего	00 8	050 3	22 0 F2 542 40	70 157 934,00	0,00	0,00	70 157 934,00	0,00	0,00	0,00	
			Федеральный бюджет				70 000 000,00	0,00	0,00	70 000 000,00	0,00	0,00	0,00	
			Областной бюджет				0,00	0,00	0,00	0,00	0,00	0,00	0,00	
			Местный бюджет				157 934,00	0,00	0,00	157 934,00	0,00	0,00	0,00	
			Внебюджетные источники				0,00	0,00	0,00	0,00	0,00	0,00	0,00	
1.5.	<i>Основное мероприятие: "Региональный проект "Формирование комфортной городской среды"</i>	Администрация города Тынды в лице отдела жилищно-коммунального, дорожного хозяйства и жилищной политики, отдела архитектуры и градостроительства	Всего	22 2		22 0 F2 000 00	126 061 171,36	0,00	0,00	0,00	94 817 639,83	15 690 355,41	15 553 176,12	0,00
			Федеральный бюджет				14 693 188,55	0,00	0,00	0,00	14 693 188,55	0,00	0,00	0,00
			Областной бюджет				107 881 024,96	0,00	0,00	0,00	77 963 595,22	14 986 327,50	14 931 102,24	0,00
			Местный бюджет				3 486 957,85	0,00	0,00	0,00	2 160 856,06	704 027,91	622 073,88	0,00
			Внебюджетные источники				0,00	0,00	0,00	0,00	0,00	0,00	0,00	0,00
1.5.1.	Реализация программ формирования современной городской среды	Администрация города Тынды в лице отдела архитектуры и градостроительства	Всего	22 2	040 9	22 0 F2 555 50	19 701 800,00	0,00	0,00	0,00	7 291 666,67	6 232 008,33	6 178 125,00	0,00
			Федеральный бюджет				5 685 710,03	0,00	0,00	0,00	5 685 710,03	0,00	0,00	0,00
			Областной бюджет				13 819 793,92	0,00	0,00	0,00	1 533 761,92	6 169 688,25	6 116 343,75	0,00
			Местный бюджет				196 296,05	0,00	0,00	0,00	72 194,72	62 320,08	61 781,25	0,00

			Внебюджетные источники				0,00	0,00	0,00	0,00	0,00	0,00	0,00	
1.5.2.	Реализация программ формирования современной городской среды	Администрация города Тынды в лице отдела архитектуры и градостроительства	Всего	22 2	050 3	22 0 F2 555 50	30 935 083,14	0,00	0,00	0,00	12 101 684,94	9 458 347,08	9 375 051,12	0,00
			Федеральный бюджет				9 007 478,52	0,00	0,00	0,00	9 007 478,52	0,00	0,00	0,00
			Областной бюджет				20 061 231,04	0,00	0,00	0,00	2 429 833,30	8 816 639,25	8 814 758,49	0,00
			Местный бюджет				1 866 373,58	0,00	0,00	0,00	664 373,12	641 707,83	560 292,63	0,00
			Внебюджетные источники				0,00	0,00	0,00	0,00	0,00	0,00	0,00	0,00
1.5.3.	Создание комфортной городской среды в малых городах и исторических поселениях – победителях Всероссийского конкурса лучших проектов создания комфортной городской среды за счет средств областного бюджета	Управление культуры, искусства, кинофикации и архивного дела Администрации и города Тынды	Всего	22 2	050 3	22 0 F2 877 70	53 202 066,00	0,00	0,00	0,00	53 202 066,00	0,00	0,00	0,00
			Федеральный бюджет				0,00	0,00	0,00	0,00	0,00	0,00	0,00	
			Областной бюджет				52 000 000,00	0,00	0,00	0,00	52 000 000,00	0,00	0,00	0,00
			Местный бюджет				1 202 066,00	0,00	0,00	0,00	1 202 066,00	0,00	0,00	0,00
			Внебюджетные источники				0,00	0,00	0,00	0,00	0,00	0,00	0,00	0,00
1.5.3. 1	Обустройство мест массового отдыха населения по проекту «БАМовский Арбат: Проект благоустройства улицы, бульвара и прилегающих скверов. Тынды, Амурская область» – победителя Всероссийского конкурса лучших проектов создания комфортной городской среды	Управление культуры, искусства, кинофикации и архивного дела Администрации и города Тынды	Всего	22 2	050 3	22 0 F2 877 70	21 202 066,00	0,00	0,00	0,00	21 202 066,00	0,00	0,00	0,00
			Федеральный бюджет				0,00	0,00	0,00	0,00	0,00	0,00	0,00	
			Областной бюджет				20 000 000,00	0,00	0,00	0,00	20 000 000,00	0,00	0,00	0,00
			Местный бюджет				1 202 066,00	0,00	0,00	0,00	1 202 066,00	0,00	0,00	0,00
			Внебюджетные источники				0,00	0,00	0,00	0,00	0,00	0,00	0,00	0,00
1.5.4.	Поддержка городских округов с учетом участия граждан в решении вопросов развития городской среды	Администрация города Тынды в лице отдела архитектуры и градостроительства	Всего	22 2	050 3	22 0 F2 S85 20	22 222 222,22	0,00	0,00	0,00	22 222 222,22	0,00	0,00	0,00
			Федеральный бюджет				0,00	0,00	0,00	0,00	0,00	0,00	0,00	
			Областной бюджет				22 000 000,00	0,00	0,00	0,00	22 000 000,00	0,00	0,00	0,00

			Местный бюджет			222 222,22	0,00	0,00	0,00	222 222,22	0,00	0,00	0,00
			Внебюджетные источники			0,00	0,00	0,00	0,00	0,00	0,00	0,00	0,00



Администрация города Тынды
Постановление
от 05.10.2021 № 2484

О внесении изменений в постановление Администрации города Тынды от 24.09.2014 № 3510 «Об утверждении муниципальной программы «Развитие физической культуры и спорта в городе Тынде Амурской области на 2015 – 2024 годы»

В соответствии со статьей 179 Бюджетного кодекса Российской Федерации, с Порядком формирования проекта бюджета города Тынды на очередной год и плановый период, утвержденным постановлением Администрации города Тынды от 03.06.2014 № 1656, с Порядком принятия решений о разработке муниципальных программ, их формирования и реализации, а также проведения оценки эффективности, утвержденным постановлением Администрации города Тынды от 07.05.2014 № 1337, в целях корректировки объемов бюджетных ассигнований на реализацию мероприятия в 2022 году и плановом периоде 2023 и 2024 годов, Администрация города Тынды

п о с т а н о в л я е т:

Внести в муниципальную программу «Развитие физической культуры и спорта в городе Тынде Амурской области на 2015 – 2024 годы», утвержденную постановлением Администрации города Тынды от 24.09.2014 № 3510 (в редакции постановления Администрации города Тынды от 22.09.2021 № 2383) следующие изменения:

В паспорте программы строку «Объемы и источники финансирования программы» изложить в новой редакции:

Объемы и источники финансирования программы	<p>Общий объем финансирования муниципальной программы на 2015 - 2024 годы составляет 1 510 023 550,31 рублей, в том числе:</p> <p>из средств федерального бюджета – 0 тыс. рублей, в том числе:</p> <p>2015 г. – 0 рублей; 2016 г. – 0 рублей; 2017 г. – 0 рублей; 2018 г. – 0 рублей; 2019 г. – 0 рублей; 2020 г. – 0 рублей; 2021 г. – 0 рублей; 2022 г. – 0 рублей; 2023 г. – 0 рублей; 2024 г. – 0 рублей.</p> <p>из средств областного бюджета – 448 810 602,67 рублей, в том числе:</p> <p>2018 г. – 1 682 577,56 рублей; 2019 г. – 62 930 209,59 рублей; 2020 г. – 61 829 412,11 рублей; 2021 г. – 105 653,319,24 рублей; 2022 г. – 64 196 476,50 рублей; 2023 г. – 76 420 681,50 рублей; 2024 г. – 76 097 926,17 рублей.</p> <p>из средств городского бюджета планируется привлечь всего 980 661 507,73 рублей, в том числе:</p> <p>2015 г. – 79 097 724,68 рублей; 2016 г. – 73 591 517,70 рублей; 2017 г. – 77 580 819,82 рублей; 2018 г. – 97 374 589,09 рублей; 2019 г. – 46 187 982,91 рублей; 2020 г. – 51 184 622,16 рублей; 2021 г. – 45 246 183,70 рублей; 2022 г. – 134 809 725,33 рублей; 2023 г. – 166 398 020,33 рублей; 2024 г. – 209 190 322,01 рублей.</p> <p>Из внебюджетных источников – 80 551 439,91 рублей, в том числе:</p> <p>2018 г. – 11 834 747,81 рублей; 2019 г. – 9 898 157,32 рублей; 2020 г. – 10 284 582,80 рублей; 2021 г. – 12 520 582,36 рублей; 2022 г. – 12 004 456,54 рублей; 2023 г. – 12 004 456,54 рублей; 2024 г. – 12 004 456,54 рублей.</p>
---	---

В первом абзаце раздела 6 «Ресурсное обеспечение муниципальной программы» заменить: цифры «1 209 559 483,63» цифрами «1 510 023 550,31»; цифры «681 271 488,63» цифрами «980 661 507,73».

В I Подпрограмме «Развитие инфраструктуры физической культуры и спорта в городе Тынде»:

В паспорте подпрограммы восьмую строку «Объемы ассигнований городского бюджета подпрограммы (с расшифровкой по годам ее реализации), а также прогнозные объемы средств, привлекаемых из других источников» изложить в новой редакции:

8.	Объемы ассигнований городского бюджета подпрограммы (с расшифровкой по годам ее реализации), а также прогнозные объемы средств, привлекаемых из других источников	<p>Общий объем финансирования I Подпрограммы на 2015 - 2024 годы составляет 226 059 503,85 рублей, в том числе:</p> <p>Из средств федерального бюджета – 0,00 рублей</p> <p>Из средств областного бюджета – 61 534 877,58 рублей, в том числе:</p> <p>2020 г. – 8 101 681,70 рублей; 2021 г. – 44 973 195,88 рублей; 2022 г. – 0,00 рублей; 2023 г. – 8 460 000,00 рублей; 2024 г. – 0,00 рублей;</p> <p>Из средств городского бюджета – 164 524 626,27 рублей, в том числе:</p> <p>2015 г. – 360 529,49 рублей; 2016 г. – 0 рублей; 2017 г. – 0 рублей; 2018 г. – 4 186 895,32 рублей; 2019 г. – 0 рублей; 2020 г. – 710 818,30 рублей; 2021 г. – 1 873 883,16 рублей; 2022 г. – 11 680 000,00 рублей; 2023 г. – 47 032 500,00 рублей; 2024 г. – 98 680 000,00 рублей;</p> <p>Из внебюджетных источников – 0,00 рублей</p>
----	---	---

В первом абзаце раздела 5 «Ресурсное обеспечение подпрограммы» заменить: цифры «167 755 493,85» цифрами «226 059 503,85»; цифры «188 724 626,27» цифрами «164 524 626,27».

Во II Подпрограмме «Обеспечение реализации муниципальной политики в области физической культуры и спорта»:

В паспорте подпрограммы восьмую строку «Объемы ассигнований городского бюджета подпрограммы (с расшифровкой по годам ее реализации), а также прогнозные объемы средств, привлекаемых из других источников» изложить в новой редакции:

8.	Объемы ассигнований городского бюджета подпрограммы (с расшифровкой по годам ее реализации), а также прогнозные объемы средств, привлекаемых из других источников	<p>Общий объем финансирования II Подпрограммы на 2015 - 2024 годы составляет – 1 283 964 046,46 рублей, в том числе:</p> <p>2015 г. – 78 737 195,19 рублей; 2016 г. – 73 591 517,70 рублей; 2017 г. – 77 580 819,82 рублей; 2018 г. – 106 705 019,14 рублей; 2019 г. – 119 016 349,82 рублей; 2020 г. – 114 486 117,07 рублей; 2021 г. – 116 573 006,26 рублей; 2022 г. – 199 573 006,26 рублей; 2023 г. – 199 330 658,37 рублей; 2024 г. – 198 612,704,72 рублей.</p> <p>из средств областного бюджета – 387 275 725,09 рублей, в том числе:</p> <p>2018 г. – 1 682 577,56 рублей; 2019 г. – 62 930 209,59 рублей; 2020 г. – 53 727 730,41 рублей; 2021 г. – 60 680 123,36 рублей; 2022 г. – 64 196 476,50 рублей; 2023 г. – 67 960 681,50 рублей; 2024 г. – 76 097 926,17 рублей.</p> <p>Из средств городского бюджета – 816 136 881,46 рублей, в том числе:</p>
----	---	--

2015 г. – 78 737 195,19 рублей; 2016 г. – 73 591 517,70 рублей; 2017 г. – 77 580 819,82 рублей; 2018 г. – 93 187 693,77 рублей; 2019 г. – 46 187 982,91 рублей; 2020 г. – 50 473 803,86 рублей; 2021 г. – 43 372 300,54 рублей; 2022 г. – 123 129 725,33 рублей; 2023 г. – 119 365 520,33 рублей; 2024 г. – 110 510 322,01 рублей. Из внебюджетных источников – 80 551 439,91 рублей, в том числе: 2018 г. – 11 834 747,81 рублей; 2019 г. – 9 898 157,32 рублей; 2020 г. – 10 284 582,80 рублей; 2021 г. – 12 520 582,36 рублей; 2022 г. – 12 004 456,54 рублей; 2023 г. – 12 004 456,54 рублей; 2024 г. – 12 004 456,54 рублей.
--

Приложение № 2 «Система основных мероприятий и плановых показателей реализации муниципальной программы» к муниципальной программе изложить в новой редакции согласно Приложению № 1 к настоящему постановлению.
Приложение № 6 «Ресурсное обеспечение и прогнозная (справочная) оценка расходов на реализацию мероприятий муниципальной программы из различных источников финансирования» к муниципальной программе изложить в новой редакции согласно Приложению № 2 к настоящему постановлению.
Приложение № 7 «Прогноз сводных показателей муниципальных заданий на оказание муниципальных услуг (работ) муниципальными учреждениями города Тынды по муниципальной программе» к муниципальной программе изложить в новой редакции согласно Приложению № 3 к настоящему постановлению.
Опубликовать настоящее постановление в официальном периодическом печатном издании города Тынды газете «Авангард» и разместить на официальном сайте Администрации города Тынды в сети «Интернет»: gorod.tynda.ru.
Настоящее постановление вступает в силу после его официального опубликования.
Контроль за исполнением настоящего постановления возложить на заместителя главы Администрации города Тынды по вопросам социальной сферы и реализации общественных инициатив П.М. Козменчука.

Мэр города Тынды
М.В. Михайлова

В разделе 6 «Ресурсное обеспечение подпрограммы» заменить: цифры «1 041 803 989,78» цифрами «1 283 964 046,46»; цифры «575 050 872,36» цифрами «816 136 881,46»; цифры «79 477 392,33» цифрами «80 551 439,91».

Приложение № 1
к постановлению Администрации города Тынды
от «05» октября 2021г. №2484

Система основных мероприятий и плановых показателей реализации муниципальной программы

№ п/п	Наименование программы, подпрограммы, основного мероприятия, мероприятия	Срок реализации		Координатор программы, координатор подпрограммы, участники государственной программы	Наименование показателя, единица измерения	Базисный год 2014	Значение планового показателя по годам реализации										Отношение к базисному году, %
		начало	завершение				2015	2016	2017	2018	2019	2020	2021	2022	2023	2024	
1	2	3	4	5	6	7	8	9	10	11	12	13	14	15	16	17	18
	Развитие физической культуры и спорта в городе Тынде Амурской области на 2015 – 2024 годы	2015 г.	2024 г.	Администрация города Тынды, Управление молодежи и спорта г.Тынды	Доля населения г.Тынды систематически занимающихся физической культурой и спортом, %	13,58	13,60	13,90	15,30	27,00	30,10	35,00	40,00	45,00	50,00	55,00	405,00
					Количество жителей г.Тынды, систематически занимающихся физической культурой и спортом, человек	4685	4692	4740	5171	8518	9588	11500	13100	14800	16400	18000	384,2
1	I Подпрограмма «Развитие инфраструктуры физической культуры и спорта в городе Тынде»	2015 г.	2024 г.	Администрация города Тынды, Управление молодежи и спорта г.Тынды	Обеспеченность населения г.Тынды спортивными объектами, ед.	37	37	37	37	58	58	60	64	65	66	68	184
1.1	Основное мероприятие «Развитие инфраструктуры и материально-технической базы для занятий физической культурой и спортом»	2015 г.	2024 г.	Администрация города Тынды, Управление молодежи и спорта г.Тынды	Количество введенных в эксплуатацию спортивных объектов, ед.						0	2	4	1	1	2	1000
1.1.1	Спортивный комплекс с крытой ледовой ареной на 476 зрителей в городе Тынде Амурской области	2015г.	2020 г.	Администрация города Тынды, Управление молодежи и спорта г.Тынды	Количество введенных в эксплуатацию спортивных объектов, ед.							0					

	функций органов местного самоуправления»				Управлением молодежи и спорта г.Тынды, %												
2.4.1	Расходы на обеспечение функций органов местного самоуправления																
2.5	Основное мероприятие «Участие в реализации Федерального проекта «Спорт – норма жизни»	2019 г.	2024 г.	Управление молодежи и спорта г.Тынды, СШ № 1, СШ № 2, СШ «Олимп»	Количество граждан, систематически занимающихся физической культурой и спортом, %	17,5				30,1	35,0	40,0	45,0	50,0	55,0	314	
2.5.1.	Государственная поддержка спортивных организаций, осуществляющих подготовку спортивного резерва для сборных команд Российской Федерации				Количество отделений по видам спорта, получивших адресную финансовую поддержку (отделений)	0				2	2	2	2	2	2	200	
2.5.2.	Проведение городской спартакиады образовательных учреждений				Количество принявших участие в мероприятии, чел.	500				692	700	700	700	700	700	140	
2.5.3.	Участие сборных команд города Тынды в комплексной спартакиаде городов Амурской области				Количество закрытых видов спартакиады, ед.	13				14	15	15	16	17	18	138	
2.5.4.	Участие команды города Тынды в областной спартакиаде пенсионеров Амурской области				Количество закрытых видов спартакиады, ед.	5				6	6	7	7	8	8	160	

Приложение № 2
к постановлению Администрации города Тынды
от «05» октября 2021г. №2484

Ресурсное обеспечение и прогнозная (справочная) оценка расходов на реализацию мероприятий муниципальной программы из различных источников финансирования

№ п/п	Наименование муниципальной программы, подпрограммы, основного мероприятия, мероприятия	Координатор муниципальной программы, координатор подпрограммы, участник муниципальной программы	Источники финансирования	Код бюджетной классификации			Оценка расходов (рублей)													
				ГРБС	Рз ПР	ЦСР	Всего	2015	2016	2017	2018	2019	2020	2021	2022	2023	2024			
1	2	3	4	5	6	7	8	9	10	11	12	13	14	15	16	17	18			
	Развитие физической культуры и спорта в городе Тынде Амурской области на 2015 – 2024 годы	Администрация города Тынды, Управление молодежи и спорта г.Тынды	Всего				1 510 023 550,31	79 097 724,68	73 591 517,70	77 580 819,82	110 891 914,46	119 016 349,82	123 298 617,07	163 420 085,30	211 010 658,37	254 823 158,37	297 292 704,72			
						Областной бюджет				448 810 602,67	-	-	-	1 682 577,56	62 930 209,59	61 829 412,11	105 653 319,24	64 196 476,50	76 420 681,50	76 097 926,17
						Городской бюджет				980 097 79 097 724,68	73 591 517,70	77 580 819,82	97 374 374	46 187 46	51 184 51	45 246 45	134 809 134	166 398 166	209 190 209	

Выпуск № 22 (66) от 15.10.2021

										661 507,7 3	724,6 8	517,7 0	819,8 2	589,0 9	982,9 1	622,1 6	183,7 0	725,3 3	020,3 3	322,0 1			
			Внебюджетные источники							80 551 439,9 1	-	-	-	11 834 747,8 1	9 898 157,3 2	10 284 582,8 0	12 520 582,3 6	12 004 456,5 4	12 004 456,5 4	12 004 456,5 4			
		Всего, в том числе	Всего											4 186 895,3 2									
		Администрация города Тынды	Федеральный бюджет																				
			Областной бюджет																				
			Городской бюджет												4 186 895,3 2								
			Внебюджетные источники																				
		Управление молодежи и спорта г.Тынды	Всего																				
			Федеральный бюджет																				
			Областной бюджет																				
			Городской бюджет																				
			Внебюджетные источники																				
1.	I Подпрограмма «Развитие инфраструктуры физической культуры и спорта в городе Тынде»	Всего, в том числе	Всего							226 059 503,8 5	360 529,4 9	-	-	4 186 895,3 2	-	8 812 500,0 0	46 847 079,0 4	11 680 000,0 0	55 492 500,0 0	98 000,0 000,0 0			
			Федеральный бюджет																				
			Областной бюджет								61 534 877,5 8	-	-	-	-	-	8 101 681,7 0	44 973 195,8 8	-	8 460 000,0 0	-		
			Городской бюджет								164 524 626,2 7	360 529,4 9	-	-	4 186 895,3 2	-	710 818,3 0	1 873 883,1 6	11 680 000,0 0	47 032 500,0 0	98 680 000,0 0		
			Внебюджетные источники																				
		Администрация города Тынды	Всего								154 547 424,8 1	360 529,4 9	-	-	4 186 895,3 2	-	-	-	10 000,0 000,0 0	45 000,0 000,0 0	95 000,0 000,0 0		
			Федеральный бюджет																				
			Областной бюджет																				
			Городской бюджет								154 547 424,8 1	360 529,4 9	-	-	4 186 895,3 2	-	-	-	10 000,0 000,0 0	45 000,0 000,0 0	95 000,0 000,0 0		
		Управление молодежи и спорта г.Тынды	Всего								9 977 201,4 6	-	-	-	-	-	8 812 500,0 0	46 847 079,0 4	1 680 000,0 0	10 492 500,0 0	3 000,0 000,0 0		
			Федеральный бюджет																				
			Областной бюджет														8 101 681,7 0	44 973 195,8 8	-	8 460 000,0 0			
			Городской бюджет								9 977 201,4 6	-	-	-	-	710 818,3 0	1 873 883,1 6	1 680 000,0 0	2 032 500,0 0	3 680 000,0 0			

Выпуск № 22 (66) от 15.10.2021

		спорта г.Тынды	Областной бюджет				-											2 000 000,0 0
			Городской бюджет	018	110 2	051 01 23030	2 000 000,0 0											
			Внебюджетны е источники				-											
1.1.3.	Строительство физкультурно- оздоровительного комплекса с плавательным бассейном (ул. Спортивная, 24)	Администраци я города Тынды	Всего				90 000 000,0 0								-	-	45 000 000,0 0	45 000 000,0 0
			Федеральный бюджет				-											
			Областной бюджет				-											
			Городской бюджет	222	110 2	051 01 23980	90 000 000,0 0										45 000 000,0 0	45 000 000,0 0
			Внебюджетны е источники				-											
1.1.4.	Реконструкция объектов инфраструктуры для развития вида спорта "Лыжные гонки"	Администраци я города Тынды	Всего				4 186 895,3 2	-	-	-	4 186 895,3 2							
			Федеральный бюджет				-	-	-	-	-							
			Областной бюджет				-	-	-	-	-							
			Городской бюджет	222	110 2	051 01 23980	4 186 895,3 2	-	-	-	4 186 895,3 2							
			Внебюджетны е источники				-	-	-	-	-							
1.1.4.1.	Реконструкции лыжной базы	Администраци я города Тынды	Всего				4 186 895,3 2	-	-	-	4 186 895,3 2							
			Федеральный бюджет				-	-	-	-	-							
			Областной бюджет				-	-	-	-	-							
			Городской бюджет	222	110 2	051 01 23980	4 186 895,3 2	-	-	-	4 186 895,3 2							
			Внебюджетны е источники				-	-	-	-	-							
1.1.4.1.1.	Подготовка проектно-сметной документации для реконструкции лыжной базы	Администраци я города Тынды	Всего				4 186 895,3 2	-	-	-	4 186 895,3 2							
			Федеральный бюджет				-				-							
			Областной бюджет				-				-							
			Городской бюджет	222	110 2	051 01 23980	4 186 895,3 2				4 186 895,3 2							
			Внебюджетны е источники				-				-							
1.1.4.1.2.	Строительство Административно го здания лыжной базы	Администраци я города Тынды	Всего				-	-	-	-	-							
			Федеральный бюджет				-				-							
			Областной бюджет				-				-							
			Городской бюджет	222	110 2	051 01 23980	-				-							
			Внебюджетны е источники				-				-							
1.1.4.1.3.	Реконструкции лыжной трассы	Администраци я города тынды	Всего				-	-	-	-	-							
			Федеральный бюджет				-				-							
			Областной бюджет				-				-							

			Городской бюджет				-												
			Внебюджетные источники				-												
			Всего				-	-	-	-	-	-	-	-	-	-	-	-	-
			Федеральный бюджет				-												
			Областной бюджет				-												
1.1.5.	Строительство второй очереди горнолыжного комплекса "Усть-Коралл"	Администрация города Тынды	Городской бюджет	222	110 2	051 01 23990	-	-	-	-	-	-	-	-	-	-	-	-	-
			Внебюджетные источники				-												
			Всего				-	-	-	-	-	-	-	-	-	-	-	-	-
			Федеральный бюджет				-												
			Областной бюджет				-												
1.1.5.1.	Подготовка проектно-сметной документации для строительства второй очереди горнолыжного комплекса "Усть-Коралл"	Администрация города Тынды	Городской бюджет	222	110 2	051 01 23990	-												
			Внебюджетные источники				-												
			Всего				-	-	-	-	-	-	-	-	-	-	-	-	-
			Федеральный бюджет				-												
			Областной бюджет				-												
1.1.5.2.	Строительство Административного здания горнолыжного комплекса «Усть-Коралл»	Администрация города Тынды	Городской бюджет	222	110 2	051 01 23990	-												
			Внебюджетные источники				-												
			Всего				-	-	-	-	-	-	-	-	-	-	-	-	-
			Федеральный бюджет				-												
			Областной бюджет				-												
1.1.5.3.	Строительство второго участка горнолыжного комплекса «Усть-Коралл»	Администрация города Тынды	Городской бюджет	222	110 2	051 01 23990	-												
			Внебюджетные источники				-												
			Всего				-	-	-	-	-	-	-	-	-	-	-	-	-
			Федеральный бюджет				-												
			Областной бюджет				-												
1.1.6.	Совершенствование материально-технической базы спортивных объектов	Управление молодежи и спорта г.Тынды	Городской бюджет	018	110 2	051 01 23060	3 840 000,0 0	-	-	-	-	-	-	-	1 280 000,0 0	1 280 000,0 0	1 280 000,0 0		
			Внебюджетные источники				-								-	-	-		
			Всего				3 840 000,0 0	-	-	-	-	-	-	-	1 280 000,0 0	1 280 000,0 0	1 280 000,0 0		
			Федеральный бюджет				-								-	-	-		
			Областной бюджет				-								-	-	-		
1.1.6.1	Приобретение спортивного оборудования	Управление молодежи и спорта г.Тынды	Городской бюджет	018	110 2	051 01 23060	3 840 000,0 0								1 280 000,0 0	1 280 000,0 0	1 280 000,0 0		
			Внебюджетные источники				-								-	-	-		
			Всего				3 840 000,0 0								1 280 000,0 0	1 280 000,0 0	1 280 000,0 0		
			Федеральный бюджет				-								-	-	-		
			Областной бюджет				-								-	-	-		
1.1.7.	Приобретение спортивной экипировки и инвентаря	Управление молодежи и спорта г.Тынды	Городской бюджет	018	110 2	051 01 23070	1 200 000,0 0								400 000,0 0	400 000,0 0	400 000,0 0		
			Внебюджетные источники				-								-	-	-		
			Всего				1 200 000,0 0								400 000,0 0	400 000,0 0	400 000,0 0		
			Федеральный бюджет				-								-	-	-		
			Областной бюджет				-								-	-	-		

Выпуск № 22 (66) от 15.10.2021

	подготовки в нормативное состояние	спорта г.Тынды	Областной бюджет	018	110 1	051 P5 52290	25 773 195,8 8					25 773 195,8 8						
			Городской бюджет	018	110 1	051 P5 52290	1 073 883,1 6					1 073 883,1 6						
			Внебюджетные источники				-											
2.	II Подпрограмма «Обеспечение реализации муниципальной политики в области физической культуры и спорта»	Управление молодежи и спорта г.Тынды, СШ №2(ДЮСШ № 2), СШ №1 (ДЮСШ № 3), СШ "Олимп" (ДЮСШ № 4 «Олимп»), ЦБУ молодежи и спорта г.Тынды	Всего				1 283 964 046,4 6	78 737 195,1 9	73 591 517,7 0	77 580 819,8 2	106 705 019,1 4	119 016 349,8 2	114 486 117,0 7	116 573 006,2 6	199 330 658,3 7	199 330 658,3 7	198 612 704,7 2	
			Федеральный бюджет				-	-	-	-	-	-	-	-	-	-	-	-
			Областной бюджет				387 275 725,0 9	-	-	-	1 682 577,5 6	62 930 209,5 9	53 727 730,4 1	60 680 123,3 6	64 196 476,5 0	67 960 681,5 0	76 097 926,1 7	
			Городской бюджет				816 136 881,4 6	78 737 195,1 9	73 591 517,7 0	77 580 819,8 2	93 187 693,7 7	46 187 982,9 1	50 473 803,8 6	43 372 300,5 4	123 129 725,3 3	119 365 520,3 3	110 510 322,0 1	
			Внебюджетные источники				80 551 439,9 1	-	-	-	11 834 747,8 1	9 898 157,3 2	10 284 582,8 0	12 520 582,3 6	12 004 456,5 4	12 004 456,5 4	12 004 456,5 4	
2.1.	Основное мероприятие "Повышение эффективности деятельности муниципальных учреждений физической культуры и спорта"	Всего, в том числе	Всего				1 171 187 086,1 5	70 742 956,4 7	67 611 279,2 1	70 471 361,0 8	99 513 376,1 1	108 873 425,6 2	105 871 982,9 6	104 931 166,5 3	181 057 179,3 9	181 057 179,3 9	181 057 179,3 9	
			Федеральный бюджет				-	-	-	-	-	-	-	-	-	-	-	-
			Областной бюджет				383 764 115,7 3	-	-	-	1 682 577,5 6	62 236 699,0 0	53 182 469,0 0	59 785 241,0 0	63 507 241,0 0	67 271 446,0 0	76 097 926,1 7	
			Городской бюджет				706 871 530,5 1	70 742 956,4 7	67 611 279,2 1	70 471 361,0 8	85 996 050,7 4	36 738 569,3 0	42 404 931,1 6	32 624 827,1 7	105 545 481,8 5	101 781 276,8 5	92 954 796,6 8	
			Внебюджетные источники				80 551 439,9 1	-	-	-	11 834 747,8 1	9 898 157,3 2	10 284 582,8 0	12 520 582,3 6	12 004 456,5 4	12 004 456,5 4	12 004 456,5 4	
2.1.1.	Расходы на обеспечение деятельности (оказание услуг) муниципальных учреждений	Всего, в том числе	Всего	007, 018			747 614 326,5 0	70 742 956,4 7	67 611 279,2 1	70 471 361,0 8	97 813 802,8 2	37 557 681,2 1	50 473 578,9 6	42 654 336,5 3	114 903 803,3 9	110 982 756,3 9	84 402 770,4 4	
			Федеральный бюджет				-	-	-	-	-	-	-	-	-	-	-	-
			Областной бюджет	007, 018			-	-	-	-	-	-	-	-	-	-	-	-
			Городской бюджет, всего	007, 018			667 062 886,5 9	70 742 956,4 7	67 611 279,2 1	70 471 361,0 8	85 979 055,0 1	27 659 523,8 9	40 188 996,1 6	30 133 754,1 7	102 899 346,8 5	98 978 299,8 5	72 398 313,9 0	
			Городской бюджет				70 742 956,4 7	70 742 956,4 7	-	-	-	-	-	-	-	-	-	-
			Городской бюджет				118 981 396,7 3	-	67 611 279,2 1	51 370 117,5 2	-	-	-	-	-	-	-	-
			Городской бюджет	007		052 01 22840	108 991 711,7 0	-	-	19 101 243,5 6	85 979 055,0 1	3 911 413,1 3	-	-	-	-	-	-

Выпуск № 22 (66) от 15.10.2021

											23	40	30	102	98	72
		Городской бюджет	018								748	188	133	899	978	398
											110,7	996,1	754,1	346,8	299,8	313,9
											6	6	7	5	5	0
		Внебюджетные источники									11	9	10	12	12	12
											834	898	520	004	004	004
											747,8	157,3	582,3	456,5	456,5	456,5
											1	2	6	4	4	4
		Всего	007,018								66	36	47	112	109	82
											437	485	859	606	005	425
											225,0	693,7	698,9	074,9	142,9	156,9
											1	0	1	1	1	6
		Федеральный бюджет														
		Областной бюджет, всего	007,018													
		Городской бюджет, всего	007,018								66	27	38	29	97	71
											437	225	201	252	652	072
											225,0	175,5	496,7	066,5	080,6	2
											1	6	2	7	7	2
		Городской бюджет	007	070	052						66					
											437					
											225,0					
											1					
		Городской бюджет	007	070	052	01					63	47				
											357	537				
											693,7	123,5				
											0	7				
		Городской бюджет	007	110	052	01					18	80	3			
											250	835	873			
											970,5	004,6	596,5			
											9	9	1			
		Городской бюджет	018	110	052	01					23	38	29	101	97	71
											351	201	029	252	652	072
											579,0	392,8	496,7	998,5	066,5	080,6
											5	2	5	7	7	2
		Внебюджетные источники									10	9	9	11	11	11
											960	260	657	869	353	353
											233,7	071,8	748,0	202,1	076,3	076,3
											1	8	4	6	4	4
		Всего	007,018								4	1	2	1	2	1
											305	614	755	297	977	977
											731,4	438,1	637,6	728,4	613,4	613,4
											6	0	2	8	8	8
		Федеральный бюджет														
		Областной бюджет, всего	007,018													
		Городской бюджет, всего	007,018								4	5	1	1	1	1
											305	434	987	104	326	326
											731,4	348,3	603,3	257,4	233,2	233,2
											6	3	4	2	8	8
		Городской бюджет	007	070	052						4					
											305					
											731,4					
											6					
		Городской бюджет	007	070	052	01					4	3				
											253	832				
											585,5	993,9				
											1	5				
		Городской бюджет	007	110	052	01					5	37				
											144	816,6				
											050,3	2				
											2	2				
		Городской бюджет	018	110	052	01					396	987	104	646	326	326
											531,7	603,3	257,4	233,2	233,2	233,2
											1	4	2	8	8	8
		Внебюджетные источники									874	638	626	651	651	651
											514,1	085,4	834,7	380,2	380,2	380,2
											0	4	6	0	0	0
2.1.2.	Выравнивание обеспеченности муниципальных	Всего, в том числе	007,018								71	55	62	66	70	96
		Всего									315	398	276	153	074	654
											744,4	404,0	830,0	376,0	423,0	408,9

Выпуск № 22 (66) от 15.10.2021

					186,3					1	0	0	0	0	5
образований по реализации ими отдельных расходных обязательств					6										
	Федеральный бюджет				-										
	Областной бюджет, всего	007,018		052 01 S7710	382 081 538,17					62 236 699,00	53 182 469,00	59 785 757,00	63 507 241,00	67 271 446,00	76 097 926,17
	Областной бюджет	007			10 107 125,00					10 107 125,00					
	Областной бюджет	018			105 312 043,00					52 129 574,00	53 182 469,00	59 785 757,00	63 507 241,00	67 271 446,00	76 097 926,17
	Городской бюджет, всего	007,018			39 791 648,19					9 079 045,41	2 215 935,00	2 491 073,00	2 646 135,00	2 802 977,00	20 556 482,78
	Городской бюджет	007		052 01 S7710	2 526 589,98					2 526 589,98					
	Городской бюджет	018			37 265 058,21					6 552 455,43	2 215 935,00	2 491 073,00	2 646 135,00	2 802 977,00	20 556 482,78
	Внебюджетные источники				-					-	-	-	-	-	-
	Всего	007,018			390 932 266,16					66 264 991,57	51 208 320,00	57 192 546,00	60 752 611,00	64 353 543,00	91 160 254,59
	Федеральный бюджет				-										
	Областной бюджет, всего	007,018			107 347 705,00					58 187 717,00	49 159 988,00	54 904 844,00	58 322 507,00	61 779 401,00	71 878 145,56
	Областной бюджет	007	110 1	052 01 S7710	9 322 378,00					9 322 378,00					
	Областной бюджет	018	110 1	052 01 S7710	98 025 327,00					48 865 339,00	49 159 988,00	54 904 844,00	58 322 507,00	61 779 401,00	71 878 145,56
	Городской бюджет, всего	007,018			36 699 663,60					8 077 274,57	2 048 332,00	2 287 702,00	2 430 104,00	2 574 142,00	19 282 109,03
	Городской бюджет	007	110 1	052 01 S7710	2 330 473,80					2 330 473,80					
	Городской бюджет	018	110 1	052 01 S7710	34 369 189,80					5 746 800,77	2 048 332,00	2 287 702,00	2 430 104,00	2 574 142,00	19 282 109,03
	Внебюджетные источники				-										
	Всего	007,018			30 940 920,20					5 050 752,84	4 190 084,00	5 084 284,00	5 400 765,00	5 720 880,00	5 494 154,36
	Федеральный бюджет				-										
	Областной бюджет, всего	007,018			27 848 935,61					4 048 982,00	4 022 481,00	4 880 913,00	5 184 734,00	5 492 045,00	4 219 780,61
	Областной бюджет	007	110 5	052 01 S7710	784					784					

Выпуск № 22 (66) от 15.10.2021

			Городской бюджет, всего	007, 018			2 114 048,13	63 918,70	99 842,03	117 605,20	41 731,00	230 951,20	-	510 000,00	350 000,00	350 000,00	350 000,00	
			Городской бюджет	007	110 5	052 2286	63 918,70	63 918,70										
			Городской бюджет	007	110 5	052 02 22860	259 178,23		99 842,03	117 605,20	41 731,00							
			Городской бюджет	018	110 5	052 02 22860	1 790 951,20					230 951,20	-	510 000,00	350 000,00	350 000,00	350 000,00	
			Внебюджетные источники															
		СШ №2 (ДЮСШ № 2), СШ №1 (ДЮСШ № 3), СШ "Олимп" (ДЮСШ № 4 «Олимп»)	Всего	007, 018			21 261 464,06	650 170,34	917 663,47	1 316 728,05	753 153,60	1 597 137,57	601 100,86	2 510,17	4 305 000,00	4 305 000,00	4 305 000,00	
			Федеральный бюджет															
			Областной бюджет															
			Городской бюджет, всего	007, 018			21 261 464,06	650 170,34	917 663,47	1 316 728,05	753 153,60	1 597 137,57	601 100,86	2 510,17	4 305 000,00	4 305 000,00	4 305 000,00	
			Городской бюджет	007	070 2	052 2286	650 170,34	650 170,34										
			Городской бюджет	007	070 3	052 02 22860	2 174 346,42		917 663,47	1 256 682,95								
			Городской бюджет	007	110 1	052 02 22860	813 198,70			60 045,10	753 153,60							
			Городской бюджет	018	110 1	052 02 22860	17 623 748,60					1 597 137,57	601 100,86	2 510,17	4 305 000,00	4 305 000,00	4 305 000,00	
			Внебюджетные источники															
		ЦБУ молодежи и спорта г.Тынды	Всего	007, 018			3 805 042,30	179 557,80	28 668,00	-	343 037,80	50 512,70	62 182,00	291 084,00	950 000,00	950 000,00	950 000,00	
			Федеральный бюджет				-											
			Областной бюджет				-											
			Городской бюджет, всего	007, 018			3 805 042,30	179 557,80	28 668,00	-	343 037,80	50 512,70	62 182,00	291 084,00	950 000,00	950 000,00	950 000,00	
			Городской бюджет	007	070 9	052 2286	179 557,80	179 557,80										
			Городской бюджет	007	070 9	052 02 22860	28 668,00		28 668,00									
			Городской бюджет	007	110 5	052 02 22860	343 037,80				343 037,80							
			Городской бюджет	018	110 5	052 02 22860	3 253 778,70					50 512,70	62 182,00	291 084,00	950 000,00	950 000,00	950 000,00	
			Внебюджетные источники				-											
2.3.	Основное мероприятие "Пропаганда здорового образа		Всего			27 420 492,7	330 615,16	792 000,00	900 000,00	796 800,00	946 400,00	497 477,60	1 155 800,00	5 333 800,00	5 333 800,00	5 333 800,00		

		Внебюджетные источники																				
2.5.4.	Участие команды города Тынды в областной спартакиаде пенсионеров Амурской области	Всего	018	110																		
		Федеральный бюджет																				
		Областной бюджет																				
		Городской бюджет																				
		Внебюджетные источники																				

Приложение № 3
к постановлению Администрации города Тынды
от «05» октября 2021г. №2484

**Прогноз сводных показателей муниципальных заданий
на оказание муниципальных услуг (работ) муниципальными учреждениями города Тынды по муниципальной программе**

Наименование подпрограммы, услуги (работы), показатель объема услуги	Единица измерения	Значение показателя объема услуги										Расходы городского бюджета на оказание муниципальной услуги (работы), тыс. рублей									
		2015 год	2016 год	2017 год	2018 год	2019 год	2020 год	2021 год	2022 год	2023 год	2024 год	2015 год	2016 год	2017 год	2018 год	2019 год	2020 год	2021 год	2022 год	2023 год	2024 год
1	2	3	4	5	6	7	8	9	10	11	12	13	14	15	16	17	18	19	20	21	22
II Подпрограмма «Обеспечение реализации муниципальной политики в области физической культуры и спорта»																					
Основное мероприятие 2.1. «Повышение эффективности деятельности муниципальных учреждений физической культуры и спорта»																					
Муниципальная услуга «Реализация дополнительных общеразвивающих программ»																					
Количество заявителей, осваивающих программы в Спортшколах г.Тынды	человек	700	600	495	-	-	-	-	-	-	-										
Количество заявителей, переведенных на обучение по дополнительным предпрофессиональным программам	%	10	10	13	-	-	-	-	-	-	-	33 796,6	27 560,6	26 980,3	-	-	-	-	-	-	-
Количество заявителей, родителей и законных представителей, удовлетворенных условиями и качеством предоставления услуги	%	80	80	96	-	-	-	-	-	-	-										
Муниципальная услуга «Реализация дополнительных предпрофессиональных программ в области физической культуры и спорта»																					
Количество заявителей, осваивающих программы в Спортшколах г.Тынды	человек	676	778	710	-	-	-	-	-	-	-										
Количество заявителей, ставших победителями и призерами областных, региональных, всероссийских и международных спортивных мероприятий	человек	200	200	140	-	-	-	-	-	-	-	32 640,6	35 797,1	38 825,3	-	-	-	-	-	-	-
Количество заявителей, родителей и законных представителей, удовлетворенных условиями и качеством предоставления услуги	%	80	80	96	-	-	-	-	-	-	-										
1	2	3	4	5	6	7	8	9	10	11	12	13	14	15	16	17	18	19	20	21	22



Администрация города Тынды
Постановление
от 07.10.2021 № 2494

О внесении изменений в постановление Администрации города Тынды от
29.09.2021 № 2421 «О проведении общегородского субботника»

В связи с неблагоприятными погодными условиями, Администрация города Тынды

п о с т а н о в л я е т :

Внести в постановление Администрации города Тынды от 29.09.2021 № 2421 следующие изменения:

Пункт 1 изложить в следующей редакции:

«1. Провести общегородской субботник на территории города Тынды 08 октября 2021 года.

В подпункт 2.3. пункта 2 слова «04 октября 2021» заменить словами «11 октября 2021».

Опубликовать настоящее постановление в официальном периодическом печатном издании города Тынды газете «Авангард» и разместить в сети Интернет на официальном сайте Администрации города Тынды.

Настоящее постановление вступает в силу после официального опубликования.

Контроль за исполнением настоящего постановления возложить на первого заместителя главы Администрации города Тынды по вопросам жизнеобеспечения городского хозяйства, благоустройства и градостроительства – В.В. Плюхина.

Исполняющий обязанности главы
Администрации города Тынды
В.В. Плюхин



Администрация города Тынды
Постановление
от 08.10.2021 № 2498

О внесении изменений в постановление Администрации города Тынды от
25.09.2014 № 3561 «Об утверждении муниципальной программы «Доступная
среда в городе Тынде на 2015-2024 годы»

В соответствии со статьей 179 Бюджетного кодекса Российской Федерации, с Порядком формирования проекта бюджета города Тынды на очередной финансовый год и плановый период, утвержденным постановлением Администрации города Тынды от 03.06.2014 № 1656, с Порядком принятия решений о разработке муниципальных программ, их формирования и реализации, а также проведения оценки эффективности, утвержденным постановлением Администрации города Тынды от 07.05.2014 № 1337, в целях корректировки объемов бюджетных ассигнований на реализацию мероприятий в 2022 году и плановом периоде 2023 и 2024 годов, Администрация города Тынды

п о с т а н о в л я е т :

1. Внести в муниципальную программу «Доступная среда в городе Тынде на 2015-2024 годы», утвержденную постановлением Администрации города Тынды от 25.09.2014 № 3561 (в редакции постановления Администрации города Тынды от 12.02.2021 № 261), следующие изменения:

1.1. В паспорте программы строку «Объемы и источники финансирования» изложить в новой редакции:

Объемы и источники финансирования	Общий объем средств городского бюджета на финансирование программы в 2015-2024 годах составляет 10386,826 тыс. руб., в том числе по годам: 2015г. – 2027,458 тыс. руб.; 2016г. – 508,235 тыс. руб.; 2017г. – 2170,871 тыс. руб.; 2018г. – 387,144 тыс. руб.; 2019г. – 0,000 тыс. руб.; 2020г. – 0,000 тыс. руб.; 2021г. – 0,000 тыс. руб.; 2022г. – 1293,118 тыс. руб.; 2023г. – 0,000 тыс. руб.; 2024г. – 4000,000 тыс. руб. Объем средств областного бюджета на финансирование программы в 2015-2024 годах составляет 1393,208 тыс. руб., в том числе по годам: 2015г. – 600,000 тыс. руб.; 2016г. – 649,620 тыс. руб.;
-----------------------------------	--

2017г. – 143,588 тыс. руб.;
2018г. – 0,000 тыс. руб.;
2019г. – 0,000 тыс. руб.;
2020г. – 0,000 тыс. руб.;
2021г. – 0,000 тыс. руб.;
2022г. – 0,000 тыс. руб.;
2023г. – 0,000 тыс. руб.;
2024г. – 0,000 тыс. руб.
Объем средств федерального бюджета на финансирование программы в 2015-2024 годах составляет 4963,798 тыс. руб., в том числе по годам: 2015г. – 1764,390 тыс. руб.;
2016г. – 2718,700 тыс. руб.;
2017г. – 480,708 тыс. руб.;
2018г. – 0,000 тыс. руб.;
2019г. – 0,000 тыс. руб.;
2020г. – 0,000 тыс. руб.;
2021г. – 0,000 тыс. руб.;
2022г. – 0,000 тыс. руб.;
2023г. – 0,000 тыс. руб.;
2024г. – 0,000 тыс. руб.

Раздел 6 «Ресурсное обеспечение муниципальной программы» изложить в следующей редакции:

«Реализация Программы предусмотрена за счет средств местного, областного и федерального бюджета.

Общий объем финансирования Программы за счет средств местного бюджета составляет 10386,826 тыс. руб., в том числе по годам:

- 2015г. – 2027,458 тыс. руб.;

- 2016г. – 508,235 тыс. руб.;

- 2017г. – 2170,871 тыс. руб.;

- 2018г. – 387,144 тыс. руб.;

- 2019г. – 0,000 тыс. руб.;

- 2020г. – 0,000 тыс. руб.;

- 2021г. – 0,000 тыс. руб.;

- 2022г. – 1293,118 тыс. руб.;

- 2023г. – 0,000 тыс. руб.;

- 2024г. – 4000,000 тыс. руб.

Объем финансирования Программы за счет средств областного бюджета составляет 1393,208 тыс. руб., в том числе по годам:

- 2015г. – 600,000 тыс. руб.;

- 2016г. – 649,620 тыс. руб.;

- 2017г. – 143,588 тыс. руб.;

- 2018г. – 0,000 тыс. руб.;

- 2019г. – 0,000 тыс. руб.;

- 2020г. – 0,000 тыс. руб.;

- 2021г. – 0,000 тыс. руб.;

- 2022г. – 0,000 тыс. руб.;

- 2023г. – 0,000 тыс. руб.;

- 2024г. – 0,000 тыс. руб.

Объем финансирования Программы за счет средств федерального бюджета составляет 4963,798 тыс. руб., в том числе по годам:

- 2015г. – 1764,390 тыс. руб.;

- 2016г. – 2718,700 тыс. руб.;

- 2017г. – 480,708 тыс. руб.;

- 2018г. – 0,000 тыс. руб.;

- 2019г. – 0,000 тыс. руб.;

- 2020г. – 0,000 тыс. руб.;

- 2021г. – 0,000 тыс. руб.;

- 2022г. – 0,000 тыс. руб.;

- 2023г. – 0,000 тыс. руб.;

- 2024г. – 0,000 тыс. руб.

Информация о ресурсном обеспечении реализации муниципальной программы за счет средств местного бюджета представлена в приложении 4 к настоящей Программе.

Информация о ресурсном обеспечении и прогнозной (справочной) оценке расходов на реализацию мероприятий Программы из различных источников финансирования представлена в приложении 5 к настоящей программе.»

1.3. Приложение 2 «Система основных мероприятий, мероприятий и плановых показателей реализации муниципальной программы» изложить в новой редакции согласно приложению 1 к настоящему постановлению.

1.4. Приложение 4 «Ресурсное обеспечение реализации муниципальной программы за счет средств городского бюджета» изложить в новой редакции согласно приложению 2 к настоящему постановлению.

1.5. Приложение 5 «Ресурсное обеспечение и прогнозная (справочная) оценка расходов на реализацию мероприятий муниципальной программы из различных источников финансирования» изложить в новой редакции согласно приложению 3 к настоящему постановлению.

2. Опубликовать настоящее постановление в официальном периодическом печатном издании города Тынды газете «Авангард» и разместить в сети Интернет на официальном сайте Администрации города Тынды.

3. Настоящее постановление вступает в силу после его официального опубликования.

4. Контроль за исполнением настоящего постановления возложить на первого заместителя главы Администрации города Тынды по вопросам жизнеобеспечения городского хозяйства, благоустройства и градостроительства В.В. Плюхина.

Исполняющий обязанности главы
Администрации города Тынды
В.В. Плюхин

Приложение 1
к постановлению Администрации города Тынды
от 08.10.2021 № 2498

Система основных мероприятий, мероприятий и плановых показателей
реализации муниципальной программы

№ п/п	Наименование муниципальной программы, подпрограммы, основного мероприятия, мероприятия	Срок реализации		Координатор муниципальной программы, координатор подпрограммы, участники программы	Наименование показателя, единица измерения	Базисный год (плановый показатель)	Значение планового показателя по годам реализации								Отношение последнего года к базисному, %		
		начало	завершение				2015 год	2016 год	2017 год	2018 год	2019 год	2020 год	2021 год	2022 год		2023 год	2024 год
	Доступная среда в городе Тынды на 2015-2024 годы	2015	2024	Администрация города Тынды в лице отдела архитектуры и градостроительства Администрации города Тынды													
1.	Основное мероприятие «Создание условий для беспрепятственного доступа инвалидов и других маломобильных групп населения к зданиям»:																
1.1.	Разработка проектно-сметной документации на устройство пандусов	2015	2015	Администрация города Тынды	количество проектов, шт	0	13										100
1.2.	Приобретение и монтаж подъемной платформы в МФЦ, ул. Красная Пресня, д. 68 и Спортшколе «Олимп»	2015	2020	Управление муниципального имущества и земельных отношений Администрации города Тынды; Управление молодежной и семейной политики, физической культуры и спорта Администрации города Тынды	количество установленных платформ, шт	0				0	0						-
1.3.	Создание мест на автостоянке для инвалидов	2016	2020	Администрация города Тынды; Управление муниципального имущества и земельных отношений Администрации города Тынды; Управление молодежной и семейной политики, физической культуры и спорта Администрации города Тынды; Управление культуры, искусства, кинофикации и архивного дела Администрации города Тынды	количество специально обозначенных парковочных мест, шт	0	0		0	0	0	0	6				100
1.4.	Установка кнопок вызова	2018	2019	Управление культуры, искусства, кинофикации и архивного дела Администрации города Тынды; Управление молодежной и семейной политики, физической культуры и спорта Администрации города Тынды	количество установленных кнопок вызова, шт.	0			0	0			7				100

2.1.	Приобретение гусеничных подъемников	2015	2018	Управление муниципального имущества и земельных отношений Администрации города Тынды; Управление молодежной и семейной политики, физической культуры и спорта Администрации города Тынды; Управление культуры, искусства, кинофикации и архивного дела Администрации города Тынды; Управление образования Администрации города Тынды; Дирекция транспорта и обслуживания Администрации города Тынды	количество приобретенных гусеничных подъемников, шт	0	6		7	8								100
2.2.	Приобретение и монтаж спускового оборудования для бассейна	2018	2022	Управление молодежной и семейной политики, физической культуры и спорта Администрации города Тынды	количество зданий, в которых произведен монтаж спускового оборудования для бассейна, шт	0				0				0				-
2.3.	Организация пути движения для инвалидов (К, О, С) внутри зданий	2018	2021	Дирекция транспорта и обслуживания Администрации города Тынды; Управление муниципального имущества и земельных отношений Администрации города Тынды; Управление культуры, искусства, кинофикации и архивного дела Администрации города Тынды; Управление образования Администрации города Тынды; Управление молодежной и семейной политики, физической культуры и спорта Администрации города Тынды	количество зданий, в которых выполнены работы по организации пути движения для инвалидов внутри зданий, шт	0				0	0			0	7			100
2.4.	Оборудование санитарно-гигиенических помещений в зданиях	2019	2020	Управление муниципального имущества и земельных отношений Администрации города Тынды; Управление культуры, искусства, кинофикации и архивного дела Администрации города Тынды; Управление молодежной и семейной политики, физической культуры и спорта Администрации города Тынды	количество зданий, в которых санитарно-гигиенические помещения адаптированы для нужд инвалидов, шт	0					0	0	0	0	2			100

№ п/п	Наименование муниципальной программы, подпрограммы, основного мероприятия, мероприятия	Координатор муниципальной программы, координатор подпрограммы, участники программы	Код бюджетной классификации			Расходы (тыс. руб.), годы										
			ГРБ С	РЗП Р	ЦСР	Всего	2015	2016	2017	2018	2019	2020	2021	2022	2023	2024
1	2	3	4	5	6	7	8	9	10	11	12	13	14	15	16	17
2.6.5.	Приобретение специализированного оборудования для адаптации с учетом нужд и потребностей инвалидов для МДОАУ ДС № 7		014	0701	09 02 S0270	0,000		0,000								
2.6.6.	Приобретение и оборудование здания МОУ ДОД ЦДТ средствами информационной доступности		014	0702	09 02 S0270	0,000		0,000								
2.6.7.	Приобретение и оборудование здания МДОАУ ДС № 7 средствами информационной доступности		014	0701	09 02 S0270	0,000		0,000								
2.7.	Мероприятия государственной программы Российской Федерации «Доступная среда» на 2011 – 2020 годы				09 02 L027 0	73,405				73,405						
2.7.1.	Организация пути движения для инвалидов (К, О, С) внутри зданий Спортивной школы № 2	Управление молодежной и семейной политики, физической культуры и спорта Администрации города Тынды	007	1101	09 02 L027 0	73,405				73,405						
3.	Основное мероприятие «Адаптация помещений для информирования слабослышащих»:					44,997				44,997	0,00 0		0,00 0			
3.1.	Приобретение и установка светодиодного табло:				09 0 2336											
					09 0 03 23360	0,000					0,00 0					
3.1.1.	Спортивная школа «Олимп»	Управление молодежной и семейной политики, физической культуры и спорта Администрации города Тынды	007	1101	09 0 2336											
					09 0 03 23360	0,000					0,00 0					
3.1.2.	Спортивная школа № 2	Управление молодежной и семейной политики, физической культуры и спорта Администрации города Тынды	007	1101	09 0 2336											
					09 0 03 23360	0,000					0,00 0					
3.1.3.	МБУИ Драматический театр	Управление культуры, искусства, кинофикации и архивного дела Администрации города Тынды	008	0801	09 0 2336											
					09 0 03 23360	0,000					0,00 0					
3.1.4.	МАУК ГДК «Русь»	Управление культуры, искусства, кинофикации и архивного дела Администрации города Тынды	008	0801	09 0 2336											
					09 0 03 23360	0,000					0,00 0					
3.2.	Приобретение и установка кресла с подключением слухового аппарата	Управление культуры, искусства, кинофикации и архивного дела Администрации города Тынды	008	0801	09 0 2337											
					09 0 03 23370	0,000					0,00 0		0,00 0			
3.3.	Приобретение и установка прибора для усиления звука	Управление муниципального имущества и земельных отношений Администрации города Тынды	003	0113	09 0 2338											
					09 0 03 23380	0,000					0,00 0					
3.4.	Приобретение звукового маяка	Управление молодежной и семейной политики, физической культуры и спорта	007	0703	09 0 03 23940	0,000				0,000	0,00 0					
3.4.1.	Спортивная школа № 2, ул. Профсоюзная, 12	Управление молодежной и семейной политики, физической культуры и спорта	007	1101	09 0 03 23940	0,000				0,000						

№ п/п	Наименование муниципальной программы, подпрограммы, основного мероприятия, мероприятия	Координатор муниципальной программы, координатор подпрограммы, участники программы	Код бюджетной классификации			Расходы (тыс. руб.), годы										
			ГРБ С	РЗП Р	ЦСР	Всего	2015	2016	2017	2018	2019	2020	2021	2022	2023	2024
1	2	3	4	5	6	7	8	9	10	11	12	13	14	15	16	17
3.4.2.	Спортивная школа № 2, ул. Красная Пресня, 27	Администрация города Тынды	007	1101	09 03 23940	0,000				0,000						
3.4.3	МАУК ГДК «Русь»	Управление культуры, искусства, кинофикации и архивного дела Администрации города Тынды	008	0801	09 03 23950	0,000					0,000					
3.5.	Приобретение тифлокомментатора	Управление культуры, искусства, кинофикации и архивного дела Администрации города Тынды	008	0801	09 03 23950	0,000				0,000	0,000		0,000			
3.5.1.	МБУИ Драматический театр		008	0801	09 03 23950	0,000				0,000	0,000		0,000			
3.5.2.	МАУК ГДК «Русь»		008	0801	09 03 23950	0,000				0,000	0,000		0,000			
3.6.	Мероприятия государственной программы Российской Федерации «Доступная среда» на 2011 – 2020 годы				09 03 L027 0	44,997				44,997						
3.6.1.	Приобретение и установка светодиодного табло в Спортивной школе № 2	Управление молодежной и семейной политики, физической культуры и спорта Администрации города Тынды	007	1101	09 03 L027 0	11,651				11,651						
3.6.2.	Приобретение звукового маяка в Спортивную школу № 2	Управление молодежной и семейной политики, физической культуры и спорта Администрации города Тынды	007	1101	09 03 L027 0	33,346				33,346						
4.	Основное мероприятие «Адаптация транспортной инфраструктуры города для беспрепятственного передвижения инвалидов и других маломобильных групп населения»:					4000,000				0,000	0,000			0,000	0,000	4000,000
4.1.	Обустройство пешеходных переходов	Администрация города Тынды	222	0409	09 03 2339											
					09 03 23390	0,000					0,000					
4.2.	Приобретение автобуса класса ПА3-3237	Управление муниципального имущества и земельных отношений Администрации города Тынды	003	0408	09 03 2340											
					09 03 23400	4000,000					0,000					
4.3.	Приобретение и установка светофоров светодиодных транспортных ДС6-25.	Управление муниципального имущества и земельных отношений Администрации города Тынды	003	0409	09 03 2341											
					09 03 23410	0,000					0,000			0,000		

			областной бюджет	0,000	0,000	0,000	0,000	0,000	0,000	0,000	0,000	0,000	0,000	0,000
			городской бюджет	0,000	0,000	0,000	0,000	0,000	0,000	0,000	0,000	0,000	0,000	0,000
			внебюджетные источ	0,000	0,000	0,000	0,000	0,000	0,000	0,000	0,000	0,000	0,000	0,000
4.2.	Приобретение автобуса класса ПА3-3237	Управление муниципального имущества и земельных отношений Администрации города Тынды	Всего	4000,000	0,000	0,000	0,000	0,000	0,000	0,000	0,000	0,000	0,000	4000,000
			федеральный бюджет	0,000	0,000	0,000	0,000	0,000	0,000	0,000	0,000	0,000	0,000	0,000
			областной бюджет	0,000	0,000	0,000	0,000	0,000	0,000	0,000	0,000	0,000	0,000	0,000
			городской бюджет	4000,000	0,000	0,000	0,000	0,000	0,000	0,000	0,000	0,000	0,000	4000,000
			внебюджетные источ	0,000	0,000	0,000	0,000	0,000	0,000	0,000	0,000	0,000	0,000	0,000
1	2	3	4	5	6	7	8	9	10	11	12	13	14	15
4.3.	Приобретение и установка светофоров светодиодных транспортных ДС6-25	Управление муниципального имущества и земельных отношений Администрации города Тынды	Всего	0,000	0,000	0,000	0,000	0,000	0,000	0,000	0,000	0,000	0,000	0,000
			федеральный бюджет	0,000	0,000	0,000	0,000	0,000	0,000	0,000	0,000	0,000	0,000	0,000
			областной бюджет	0,000	0,000	0,000	0,000	0,000	0,000	0,000	0,000	0,000	0,000	0,000
			городской бюджет	0,000	0,000	0,000	0,000	0,000	0,000	0,000	0,000	0,000	0,000	0,000
			внебюджетные источ	0,000	0,000	0,000	0,000	0,000	0,000	0,000	0,000	0,000	0,000	0,000



Администрация города Тынды
Постановление
от 08.10.2021 № 2501

О внесении изменений в постановление Администрации города Тынды от 03.10.2014 № 3660 «Об утверждении муниципальной программы «Обеспечение доступным и качественным жильем населения города Тынды на 2015-2024 годы»

В соответствии со статьей 179 Бюджетного кодекса Российской Федерации, Порядком принятия решений о разработке муниципальных программ, их формирования и реализации, а также проведения оценки эффективности, утвержденным постановлением Администрации города Тынды от 07.05.2014 № 1337, в целях уточнения объемов бюджетных ассигнований на реализацию мероприятий в 2022 году и плановом периоде 2023-2024 годов, Администрация города Тынды

п о с т а н о в л я е т:

1. Внести в муниципальную программу «Обеспечение доступным и качественным жильем населения города Тынды на 2015-2024 годы», утвержденную постановлением Администрации города Тынды от 03.10.2014 № 3660 (в редакции постановления Администрации города Тынды от 14.09.2021 № 2353) следующие изменения:

1.1. В паспорте программы строку «Объемы и источники финансирования программы (с расшифровкой по годам реализации)» изложить в следующей редакции:

Объемы и источники финансирования программы (с расшифровкой по годам реализации)	Год	Итого	федеральный бюджет	областной бюджет	городской бюджет
	2015	30230,95	26236,69	468,10	3526,16
	2016	1620,16	300,00	511,98	808,18
	2017	57600,80	41834,60	12763,99	3002,21
	2018	91 790,09	307,59	88598,24	2 884,26
	2019	68292,84		66155,58	2137,26
	2020	114370,10		108258,06	6112,04
	2021	72712,49		67020,11	5692,38
	2022	133363,67		113679,10	19684,57
2023	161994,94		155431,06	6563,88	

	2024	4000,00			4000,00
	Всего	735976,04	68678,88	612886,22	54410,94

1.2. В подпрограмме «Переселение граждан из ветхого жилищного фонда, признанного непригодным для проживания, и (или) жилищного фонда с высоким уровнем износа (более 70 процентов), расположенного в зоне Байкало-Амурской магистрали (БАМ) на территории города Тынды» строку «Объемы ассигнований городского бюджета подпрограммы (с расшифровкой по годам ее реализации), а также прогнозные объемы средств, привлекаемых из других источников» изложить в следующей редакции:

Объемы ассигнований городского бюджета подпрограммы (с расшифровкой по годам ее реализации), а также прогнозные объемы средств, привлекаемых из других источников	Год	Итого	федеральный бюджет	областной бюджет	городской бюджет
	2015	26626,69	25826,69		800
	2016	308,18			308,18
	2017	52417,88	39,282,05	11733,62	1402,21
	2018	90397,13		88192,32	2204,81
	2019	41475,68		40463,68	1012
	2020	111170,15		106723,35	4446,80
	2021	70580,49		65152,02	5428,47
	2022	132936,20		113352,63	19583,57
	2023	161571,89		155109,01	6462,88
	2024	2500			2500
	Всего	689984,29	65108,74	580726,63	43348,92

2. Приложение № 2 «Ресурсное обеспечение и прогнозная (справочная) оценка расходов на реализацию мероприятий муниципальной программы из различных источников финансирования» изложить в новой редакции согласно приложению к настоящему постановлению.

3. Опубликовать настоящее постановление в официальном периодическом печатном издании города Тынды газете «Авангард» и разместить на официальном сайте Администрации города Тынды в сети интернет: gorod.tynda.ru.

4. Настоящее постановление вступает в силу после его официального опубликования.

5. Контроль за исполнением настоящего постановления возложить на первого заместителя главы Администрации города Тынды по вопросам жизнеобеспечения городского хозяйства, благоустройства и градостроительства В.В. Плохина.

Исполняющий обязанности главы
Администрации города Тынды
В.В. Плохин

Приложение к постановлению Администрации города Тынды
от 08.10.2021 № 2501

Ресурсное обеспечение и прогнозная (справочная) оценка расходов на реализацию мероприятий муниципальной программы из различных источников финансирования

			федераль ный бюджет																
			областной бюджет																
			городской бюджет			13 2 01 00000													
2.1. 1.	Капитальные вложения в объекты муниципаль ной собствен ности	Администра ция города Тынды	Всего																
			федераль ный бюджет																
			областной бюджет																
			городской бюджет	222	050 5	13 2 2353													
			городской бюджет			13 2 01 23530													
3.	Подпрограм ма "Переселение граждан из ветхого жилищного фонда, признанном непригодным для проживания, и (или) жилищного фонда с высоким уровнем износа (более 70 процентов), расположенн ого в зоне Байкало- Амурской магистрали (БАМ) на территории города Тынды"	Администра ция города Тынды, Управление муниципаль ного имущества и земельных отношений	Всего				689984, 29	26 626, 69	308, 18	52 417,88	90 397, 13	41475,6 8	111170 ,15	70580 ,49	132936 ,20	161571, 89	2 500,0 0		
			федераль ный бюджет				65 108,74	25 826, 69		39 282,05									
			областной бюджет				580726, 63			11 733,62	88 192, 32	40463,6 8	106723 ,35	65152 ,02	113352 ,63	155109, 01			
			городской бюджет			13 3 01 00000	44148,9 2	800	308, 18	1 402,21	2 204, 81	1012,00	4446,8 0	5428, 47	19583, 57	6462,88	2 500,0 0		
3.1.	Основное мероприятие "Проведение мероприятий по переселению граждан из ветхого жилищного фонда"		Всего				663357, 60		308, 18	52 417,88	90 397, 13	41 475,68	111170 ,15	70580 ,49	132936 ,20	161571, 89	2 500,0 0		
			федераль ный бюджет				39 282,05			39 282,05									
			областной бюджет				580726 ,63			11 733,62	88 192, 32	40 463,68	10672 3,35	65152 ,02	113352 ,63	155109, 01			
			городской бюджет			13 3 01 00000	43348,9 2		308, 18	1 402,21	2 204, 81	1 012,00	4446,8 0	5428, 47	19583, 57	6462,88	2 500,0 0		

4.1. 2.	Субсидии на мероприятия подпрограммы "Обеспечение жильем молодых семей" федеральной целевой программы "Жилище" на 2015-2024 годы"	Администрация города Тынды, Управление муниципального имущества и земельных отношений	Всего				1587,40	300	1 287,40											
			федеральный бюджет			13 4 01 L0200	400		400											
						13 4 01 50200	300		300											
			областной бюджет	222	100 3	13 4 01 L0200	387,4		387,4											
городской бюджет	13 4 01 L0200	500				500														
4.1. 3.	Мероприятия подпрограммы "Обеспечение жильем молодых семей" федеральной целевой программы "Жилище" на 2015-2024 годы"	Администрация города Тынды, Управление муниципального имущества и земельных отношений	Всего				511,98	511,98												
			федеральный бюджет																	
			областной бюджет			13 4 01 R0200	511,98		511,98											
			городской бюджет																	
4.1. 4.	Реализация мероприятий по обеспечению жильем молодых семей	Администрация города Тынды, Управление муниципального имущества и земельных отношений	Всего				2405,41			1 213,51	1 191,90									
			федеральный бюджет				307,59			307,59										
			областной бюджет				1 097,82			405,92	691,9									
			городской бюджет	222	100 3	13 4 01 L 4970	1 000,0 0			500	500									
		Управление муниципальным имуществом и земельных отношений	Всего					6317,24					3034,7 2	1932,00	427,47	423,05	500			
			федеральный бюджет																	
			областной бюджет					3859,33					1534,7 2	1676,09	326,47	322,05				
			городской бюджет	222	100 3	13 4 01 L 4970	2457,94						1 500,00	255,9 1	101	101	500			
4.1. 5	Предоставление социальных выплат молодым семьям при рождении (усыновлении) ребенка для компенсации	Управление муниципальным имуществом и земельных отношений	Всего				200,00					200,0 0								

	расходов на приобретение (строительств о) жилья		федеральн ый бюджет																
			областной бюджет				192,00							192,00					
			городской бюджет	003	1003	13401S8170	8,00							8,00					
5.	Подпрограмм а "Формирован ие современной городской среды на территории города Тынды"	Администра ция города Тынды	Всего				2895,52							2895,52					
			федеральн ый бюджет				2152,55							2152,55					
			областной бюджет				642,97							642,97					
			городской бюджет				100							100					
5.1.	Основное мероприятие Благоустройс тво территорий многоквартир ных домов		Всего			13 5 01 00000	1485,03							1485,03					
			федеральн ый бюджет				1103,98							1103,98					
			областной бюджет				329,76							329,76					
			городской бюджет				51,29							51,29					
5.1. 1.	Поддержка государстве ных программ субъектов Российской Федерации и муниципа льных программ формирова ни я современной городской среды	Администра ция города Тынды	Всего			13 5 01 L5550	1485,03							1485,03					
	территорий многоквартир ных домов.		федеральн ый бюджет				1103,98							1103,98					
			областной бюджет				329,76							329,76					

			городской бюджет				51,29			51,29											
5.2.	Основное мероприятие «Благоустройство муниципальной территории общего пользования»		Всего			13 5 02 00000	1		410,4												
							048,57		9												
							313,21		7												
							48,71		1												
5.2. 1.	Поддержка государственных программ субъектов Российской Федерации и муниципальных программ формирования современной городской среды	Администрация города Тынды	Всего			13 5 02 L5550	1		410,4												
							048,57		9												
							313,21		7												
							48,71		1												
6.	Подпрограмма «Содействие в обеспечении и жилыми помещениями граждан, проживающих в не предназначенных для этого строениях, созданных в период промышленного освоения Дальнего Востока (строительства Байкало-Амурской магистрали)»	Управление муниципального имущества и земельных отношений Администрации города Тынды	Всего	3	05 01	13 3 02 00000	25790,49												25 625,26	165,2 3	
							25 000,00														

			городско й бюджет				790,49					625,26	165,2 3				
6.1.	Основное мероприятие «Оказание государственной поддержки в обеспечении граждан жилыми помещениями»	Управление муниципального имущества и земельных отношений Администрации города Тынды	Всего	3	05 01	13 6 01 S0620	25790, 49					25 625,26					
							25 00 0,00				25 000 ,00						
							790,49				625,26	165,2 3					
6.1. 1.	Мероприятие по переселению граждан из не предназначенных для проживания строений, созданных в период промышленного освоения Дальнего Востока	Управление муниципального имущества и земельных отношений Администрации города Тынды	Всего	3	05 01	13 3 02 S0620	25790, 49					25 625,26					
							25 00 0,00				25 000 ,00						
							790,49				625,26	165,2 3					



Администрация города Тынды
Постановление
от 11.10.2021 № 2517

О внесении изменений в постановление Администрации города Тынды от 05.09.2019 № 1887 «Об утверждении муниципальной программы «Развитие муниципальной службы в городе Тынде на 2020 – 2024 годы»

В соответствии со статьей 179 Бюджетного кодекса Российской Федерации, Порядком формирования проекта бюджета города Тынды на очередной финансовый год и плановый период, утвержденным постановлением Администрации города Тынды от 03.06.2014 № 1656, Порядком принятия решений о разработке муниципальных программ, их формирования и реализации, а также проведения оценки эффективности, утвержденным постановлением Администрации города Тынды от 07.05.2014 № 1337, в целях корректировки объемов бюджетных ассигнований на реализацию мероприятия в 2022 году и плановом периоде 2023 и 2024 годов, Администрация города Тынды

п о с т а н о в л я е т:

1. Внести в муниципальную программу «Развитие муниципальной службы в городе Тынде на 2020 – 2024 годы», утвержденную постановлением Администрации города Тынды от 05.09.2019 № 1887 (в редакции постановления Администрации города Тынды от 10.09.2021 № 2332), следующие изменения:

1.1. В паспорте программы строку «Объемы и источники финансирования муниципальной программы (с расшифровкой по годам реализации)» изложить в следующей редакции:

Объемы	и	Общий объем финансирования составляет 2600,324 тыс.
--------	---	---

источники финансирования муниципальной программы (с расшифровкой по годам реализации)	рублей городского бюджета, в том числе: 2020 год – 1302,951 тыс. руб.; 2021 год – 1297,373 тыс. руб.; 2022 год – 0,000 тыс. руб.; 2023 год – 0,000 тыс. руб.; 2024 год – 0,000 тыс. руб.
---	---

1.2. Второе предложение раздела 6 «Ресурсное обеспечение муниципальной программы» изложить в следующей редакции:
«Общий объем финансирования муниципальной программы составляет 2600 тыс. рублей в том числе:

2020 год – 1302,951 тыс. руб.;
2021 год – 1297,373 тыс. руб.;
2022 год – 0,000 тыс. руб.;
2023 год – 0,000 тыс. руб.;
2024 год – 0,000 тыс. руб.»

1.3. Приложение № 3 «Ресурсное обеспечение реализации муниципальной программы за счет средств бюджета города Тынды» изложить в новой редакции согласно приложению к настоящему постановлению

2. Опубликовать настоящее постановление в официальном периодическом печатном издании города Тынды газете «Авангард» и разместить на официальном сайте Администрации города Тынды в сети «Интернет»: gorod.tynda.ru.

3. Настоящее постановление вступает в силу после его официального опубликования.

4. Контроль за исполнением настоящего постановления возложить на заместителя главы Администрации города Тынды по стратегическому планированию, экономике и финансам М.А.Тимошук.

Исполняющий обязанности главы
Администрации города Тынды
В.В. Плюхин

**Ресурсное обеспечение реализации муниципальной программы
за счет средств бюджета города Тынды**

№	Наименование муниципальной программы, основного мероприятия, мероприятия	Координатор муниципальной программы, участники муниципальной программы	Код бюджетной классификации			Расходы (тыс. руб.), годы					
			ГРБС	РЗПР	ЦСР	всего	2020	2021	2022	2023	2024
1	2	3	4	5	6	7	8	9	10	11	12
	Муниципальная программа «Развитие муниципальной службы в городе Тынде на 2020-2024 годы»	Администрация города Тынды, отраслевые (функциональные) органы Администрации города Тынды, Тындинская городская Дума, Контрольно-счетная палата города Тынды			23 0 00 00000	2600,324	1302,951	1297,373	0,000	0,000	0,000
1.	Основное мероприятие: Совершенствование нормативной правовой базы, регулирующей вопросы развития муниципальной службы в городе Тынде				23 0 01 00000						
1.1.	Приведение МПА по вопросам прохождения муниципальной службы в соответствие с действующим законодательством (внесение изменений в действующие или разработка новых муниципальных правовых актов)										
2.	Основное мероприятие: Повышение престижа муниципальной службы в городе Тынде	Администрация города Тынды, отраслевые (функциональные) органы Администрации города Тынды, Тындинская городская Дума, Контрольно-счетная палата города Тынды			23 0 02 00000	2600,324	1302,951	1297,373	0,000	0,000	0,000
2.2.	Переподготовка и повышение квалификации муниципальных служащих	ВСЕГО				1111,442	611,442	500,000	0,000	0,000	0,000
		Финансовое Управление Администрации города Тынды	002	0100	23 0 02 24310	401,676	237,562	164,114	0,000	0,000	0,000
		Управление муниципального имущества и земельных отношений Администрации города Тынды	003	0113	23 0 02 24310	102,466	62,549	39,917	78,000	78,000	78,000

Выпуск № 22 (66) от 15.10.2021

		Тындинская городская Дума	005	0103	23 0 02 24310	36,000	36,000	0,000	18,002	18,776	19,583
		Управление культуры, искусства, кинофикации и архивного дела Администрации города Тынды	008	0804	23 0 02 24310	25,111	0,000	25,111	10,000	50,000	50,000
		Контрольно-счетная палата города Тынды	013	0106	23 0 02 24310	31,827	0,000	31,827	34,452	0,000	0,000
		Управление образования Администрации города Тынды	014	0700	23 0 02 24310	89,212	0,000	89,212	12,000	34,000	48,000
		Управление молодежной и семейной политики, физической культуры и спорта Администрации города Тынды	018	1105	23 0 02 24310	13,335	0,000	13,335	42,330	0,000	43,693
		Администрация города Тынды	222	0104	23 0 02 24310	411,815	275,331	136,484	290,000	290,000	290,000
2. 3.	Диспансеризация муниципальных служащих	ВСЕГО				1488,882	691,509	797,373	0,000	0,000	0,000
		Финансовое Управление Администрации города Тынды	002	0100	23 0 02 24320	131,485	0,000	131,485	0,000	0,000	0,000
		Управление муниципального имущества и земельных отношений Администрации города Тынды	003	0113	23 0 02 24320	218,138	109,487	108,651	0,000	0,000	0,000
		Тындинская городская Дума	005	0103	23 0 02 24320	61,111	36,000	25,111	0,000	0,000	0,000
		Управление культуры, искусства, кинофикации и архивного дела Администрации города Тынды	008	0804	23 0 02 24320	50,060	29,066	20,994	0,000	0,000	0,000
		Контрольно-счетная палата города Тынды	013	0106	23 0 02 24320	11,383	0,000	11,383	0,000	0,000	0,000
		Управление образования Администрации города Тынды	014	0700	23 0 02 24320	158,763	93,677	65,086	0,000	0,000	0,000
		Управление молодежной и семейной политики, физической культуры и спорта Администрации города Тынды	018	1105	23 0 02 24320	73,224	40,564	32,660	0,000	0,000	0,000
		Администрация города Тынды	222	0104	23 0 02 24320	784,718	382,715	402,003	0,000	0,000	0,000

3.	Основное мероприятие: Развитие кадрового потенциала муниципальной службы в городе Тынде	Администрация города Тынды, отраслевые (функциональные) органы Администрации города Тынды, Тындинская городская Дума, Контрольно-счетная палата города Тынды			23 0 03 00000						
3.1.	Совершенствован не системы формирования, подготовки и эффективного использования кадрового резерва										
3.2.	Совершенствован не методов конкурсного отбора лиц, претендующих на замещение вакантных должностей муниципальной службы										
3.3.	Применение современных кадровых технологий, при проведении аттестации муниципальных служащих										
4.	Основное мероприятие: Мероприятия, направленные на противодействие коррупции	Администрация города Тынды, отраслевые (функциональные) органы Администрации города Тынды, Тындинская городская Дума, Контрольно-счетная палата города Тынды			23 0 04 00000						
4.1.	Совершенствован не механизма контроля за соблюдением муниципальными служащими ограничений, запретов, связанных с прохождением муниципальной службы										

4. 2.	Определение наиболее коррупционных сфер деятельности органов местного самоуправления и должностных обязанностей муниципальных служащих, закрепленных в должностных инструкциях, и мер предотвращения коррупционных факторов											
4. 3.	Определение механизма предупреждения коррупции, разрешения конфликта интересов на муниципальной службе в соответствии с законодательством											
5.	Основное мероприятие: Совершенствование работы по информационному обеспечению прохождения муниципальной службы	Администрация города Тынды, отраслевые (функциональные) органы Администрации города Тынды, Тындинская городская Дума, Контрольно-счетная палата города Тынды			23 0 05 00000							
5. 1.	Размещение информации о прохождении муниципальной службы на официальном сайте Администрации города Тынды											



Администрация города Тынды
Постановление
от 11.10.2021 № 2519

О внесении изменений в постановление Администрации города Тынды от 23.09.2014 №3436 «Об утверждении муниципальной программы «Развитие образования в городе Тынде на 2015-2024 годы»

В соответствии со статьей 179 Бюджетного кодекса Российской Федерации, Порядком принятия решений о разработке муниципальных программ, их формирования и реализации, а также проведения оценки эффективности, утвержденным постановлением Администрации города Тынды от 07.05.2014

№1337, в целях корректировки объемов бюджетных ассигнований на реализацию мероприятий в плановом периоде 2022-2024 годов, Администрация города Тынды постановляет:

1. Внести в муниципальную программу «Развитие образования в городе Тынде на 2015-2024 годы», утвержденную постановлением Администрации города Тынды от 23.09.2014 № 3436 (в редакции постановления Администрации города Тынды от 10.09.2021 №2333) следующие изменения:

1.1. В паспорте муниципальной программы строку «Объемы и источники финансирования муниципальной программы (рублей)» изложить в новой редакции:

Объемы и источник и финансирования муниципальной программы (рублей)	Год	Всего	Федеральные средства	Бюджет области	Бюджет города	Внебюджетные средства
	2015	678 154 280,27	0,0	308 809 593,13	265 146 061,88	104 198 625,26
	2016	686 523 048,89	0,0	302 049 303,51	281 373 745,38	103 100 000,00
	2017	663 657 171,58	0,0	312 911 776,72	291 945 394,86	58 800 000,00
	2018	847 199 066,20	0,0	347 519 638,40	376 740 637,23	122 938 790,57
	2019	856 551 958,06	0,0	576 652 985,73	219 498 972,33	60 400 000,00
	2020	940 307 362,74	17 382 230,00	641 003 433,33	222 439 199,41	59 482 500,00
	2021	1 096 393 007,29	47 087 060,00	714 449 274,37	197 780 506,99	137 076 165,93
	2022	1 543 591 227,37	47 998 465,00	772 824 291,03	438 280 891,34	284 487 580,00
	2023	1 613 952 059,38	48 392 665,00	809 864 602,67	449 177 431,71	306 517 360,00
	2024	892 475 317,84	0,0	252 917 510,87	303 021 406,97	336 536 400,00
Итого		9 818 804 499,63	160860 420,00	5 039 002 409,77	3 045404 248,10	1 573537 421,76

1.2. В разделе 6 «Ресурсное обеспечение муниципальной программы» цифры «8 506 118 300,20» заменить цифрами «9 818 804 499,63», цифры «4 625 694 603,53» заменить цифрами «5 039 002 409,77», цифры «2 760 859 094,91» заменить цифрами «3 045 404 248,10».

1.3. В подпрограмме «Развитие дошкольного образования»:

1.3.1. В паспорте строку 8 «Объем ассигнований городского бюджета подпрограммы (с расшифровкой по годам её реализации), а также прогнозные объемы средств, привлекаемых из других источников (руб.)» изложить в новой редакции:

Объем ассигнований городского бюджета подпрограммы (с расшифровкой по годам её реализации), а также прогнозные объемы средств, привлекаемых из других источников (руб.)	Год	Всего	Федеральные средства	Бюджет области	Бюджет города	Внебюджетные средства
	2015	313 837 310,60	0,0	115 624 724,42	116 896 841,79	81 315 744,39
	2016	322 487 646,56	0,0	109 454 720,90	127 032 925,66	86 000 000,00
	2017	285 547 016,82	0,0	113 065 864,66	131 481 152,16	41 000 000,00
	2018	393 061 315,44	0,0	127 785 483,91	175 551 524,85	89 724 306,68
	2019	367 751 011,78	0,0	225 143 496,82	101 607 514,96	41 000 000,00
	2020	393 943 428,59	0,0	256 188 190,14	96 755 238,45	41 000 000,00
	2021	447 065 746,15	0,0	283 225 779,59	63 427 034,52	100 412 932,04
	2022	687 926 248,56	0,0	316 762 088,16	212 535 770,40	158 628 390,00
	2023	738 391 826,14	0,0	347 780 874,93	221 037 201,22	169 573 750,00
	2024	428 720 007,83	0,0	112 483 298,45	134 962 369,38	181 274 340,00
Итого		4 378 731 558,47	0,0	2 007 514 521,97	1 381 287 573,39	989 929 463,11

1.3.2. В разделе 9.4. «Ресурсное обеспечение подпрограммы» цифры «3 743 154 068,39» заменить цифрами «4 378 731 558,47».

1.4. В подпрограмме «Развитие общего образования»:

1.4.1. В паспорте строку 8 «Объем ассигнований городского бюджета подпрограммы (с расшифровкой по годам её реализации), а также прогнозные объемы средств, привлекаемых из других источников (руб.)» изложить в новой редакции:

Объем ассигнований городского бюджета подпрограммы (с расшифровкой по годам её реализации), а также прогнозные объемы средств, привлекаемых из других источников (руб.)	Год	Всего	Федеральные средства	Бюджет области	Бюджет города	Внебюджетные средства
	2015	252 828 046,11	0,0	161 304 524,12	72 156 179,72	19 367 342,27
	2016	249 129 610,79	0,0	158 738 426,00	76 091 184,79	14 300 000,00
	2017	263 405 294,87	0,0	167 942 923,06	80 462 371,81	15 000 000,00
	2018	312 587 686,70	0,0	182 061 825,64	106 058 736,60	24 467 124,40
	2019	342 164 350,89	0,0	253 913 959,90	73 250 390,99	15 000 000,00
	2020	409 503 297,94	17 382 230,00	300 833 731,29	76 287 336,65	15 000 000,00
	2021	477 691 806,23	47 087 060,00	333 299 386,20	70 195 641,00	27 109 719,03
	2022	605 971 653,34	47 998 465,00	305 032 000,06	142 394 508,28	110 546 680,00
	2023	624 671 675,17	48 392 665,00	308 511 861,63	148 064 398,54	119 702 750,00
	2024	268 345 473,75	0,0	31 397 988,44	100 006 885,31	136 940 600,00
Итого		3 806 298 895,79	160 860 420,00	2 203 036 626,34	944 967 633,75	497 434 215,70

1.4.2. В разделе 10.4. «Ресурсное обеспечение подпрограммы» цифры «3 331 450 888,40» заменить цифрами «3 806 298 895,79».

1.5. В подпрограмме «Развитие дополнительного образования»:

1.5.1. В паспорте строку 8 «Объем ассигнований городского бюджета подпрограммы (с расшифровкой по годам её реализации), а также прогнозные объемы средств, привлекаемых из других источников (руб.)» изложить в новой редакции:

Объем ассигнований городского бюджета подпрограммы (с расшифровкой по годам её реализации), а также прогнозные объемы средств, привлекаемых из других источников (руб.)	Год	Всего	Федеральные средства	Бюджет области	Бюджет города	Внебюджетные средства
	2015	35 581 526,72	0,0	0,0	34 494 752,29	1 086 774,43
	2016	34 638 676,64	0,0	0,0	33 838 676,64	800 000,00
	2017	35 637 474,70	0,0	0,0	34 837 474,70	800 000,00
	2018	49 083 397,76	0,0	0,0	43 999 923,70	5 083 474,06
	2019	49 432 315,15	0,0	38 137 754,92	8 894 560,23	2 400 000,00
	2020	53 775 720,59	0,0	33 071 239,00	18 304 481,59	2 400 000,00
	2021	66 871 442,03	0,0	28 152 926,00	30 855 064,64	7 863 451,39
	2022	120 409 258,33	0,0	67 133 650,10	41 387 028,23	11 888 580,00
	2023	119 095 853,15	0,0	69 818 996,10	36 567 967,05	12 708 890,00
	2024	109 374 878,78	0,0	72 611 755,95	23 177 322,84	13 585 800,00
Итого		673 900 543,86	0,0	308 926 322,07	306 357 251,91	58 616 969,88

1.5.2. В разделе 11.4. «Ресурсное обеспечение подпрограммы» цифры «522 585 040,36» заменить цифрами «673 900 543,86».

1.6. В подпрограмме «Обеспечение безопасного и качественного отдыха и оздоровления детей»:

1.6.1. В паспорте строку 8 «Объем ассигнований городского бюджета подпрограммы (с расшифровкой по годам её реализации), а также прогнозные

объёмы средств, привлекаемых из других источников (руб.)» изложить в новой редакции:

8	Объем ассигнований городского бюджета подпрограммы (с расшифровкой по годам её реализации), а также прогнозные объёмы средств, привлекаемых из других источников (руб.)	Год	Всего	Федеральные средства	Бюджет области	Бюджет города	Внебюджетные средства
		2015	5 867 968,30	0,0	2 012 760,00	2 550 000,00	1 305 208,30
		2016	6 722 120,00	0,0	2 672 120,00	2 550 000,00	1 500 000,00
		2017	6 525 555,64	0,0	2 501 900,00	2 523 655,64	1 500 000,00
		2018	7 610 074,36	0,0	2 553 161,29	3 056 913,07	2 000 000,00
		2019	9 017 619,14	0,0	2 446 915,98	5 070 703,16	1 500 000,00
		2020	1 593 263,00	0,0	0,00	930 763,00	662 500,00
		2021	6 509 203,71	0,0	3 382 182,01	3 127 021,70	0,00
		2022	7 179 128,18	0,0	2 408 623,89	4 108 004,29	662 500,00
		2023	5 984 520,91	0,0	303 907,35	4 180 613,56	1 500 000,00
		2024	4 212 000,00	0,0	0,00	2 712 000,00	1 500 000,00
	Итого		61 221 453,24	0,0	18 281 570,52	30 809 674,42	12 130 208,30

1.6.2. В разделе 12.4. цифры «58 243 017,30» заменить цифрами «61 221 453,24».

1.7. В подпрограмме «Обеспечение эффективного управления отраслью»:

1.7.1. В паспорте строку 8 «Объем ассигнований городского бюджета подпрограммы (с расшифровкой по годам её реализации), а также прогнозные объёмы средств, привлекаемых из других источников (руб.)» изложить в новой редакции:

Объем ассигнований городского бюджета подпрограммы (с расшифровкой по годам её реализации), а	год	Всего	Федеральные средства	Бюджет области	Бюджет города	Внебюджетные средства

также прогнозные объёмы средств, привлекаемых из других источников (руб.)	2015	34 866 839,46	0,00	0,00	33 743 283,59	1 123 555,87
	2016	34 865 874,81	0,00	0,00	34 365 874,81	500 000,00
	2017	35 802 604,49	0,00	0,00	35 302 604,49	500 000,00
	2018	40 541 364,72	0,00	0,00	38 877 479,29	1 663 885,43
	2019	41 020 088,78	0,00	18 172 190,90	22 347 897,88	500 000,00
	2020	44 519 720,16	0,00	17 310 633,00	26 789 087,16	420 000,00
	2021	48 485 173,17	0,00	24 389 078,00	22 406 031,70	1 690 063,47
	2022	63 802 837,33	0,00	33 676 468,23	27 364 939,10	2 761 430,00
	2023	66 472 793,62	0,00	35 023 526,96	28 417 296,66	3 031 970,00
	2024	69 740 948,57	0,00	36 424 468,04	30 080 820,53	3 235 660,00
все	го	480 118 245,11	0,00	164 996 365,13	299 695 315,21	15 426 564,77

1.7.2. В разделе 14.4. «Ресурсное обеспечение подпрограммы» цифры «432 151 482,60» заменить цифрами «480 118 245,11».

2. Приложение №6 «Ресурсное обеспечение и прогнозная (справочная) оценка расходов на реализацию мероприятий муниципальной программы из различных источников финансирования», приложение №7 «Прогноз сводных показателей муниципальных заданий на оказание муниципальных услуг (работ) муниципальными учреждениями города Тынды по муниципальной программе» изложить в новой редакции, согласно приложениям №1, №2, соответственно, к настоящему постановлению.

3. Опубликовать настоящее постановление в официальном периодическом печатном издании города Тынды газете «Авангард» и разместить на официальном сайте Администрации города Тынды в сети «Интернет».

4. Настоящее постановление вступает в силу после его официального опубликования.

5. Контроль за исполнением настоящего постановления возложить на заместителя главы Администрации города Тынды по вопросам социальной сферы и реализации общественных инициатив П.М. Козменчука.

Исполняющий обязанности главы
Администрации города Тынды
В.В. Плюхин

Приложение №1

к постановлению Администрации города Тынды
от 11.10.2021 года № 2519

Ресурсное обеспечение и прогнозная (справочная) оценка расходов на реализацию мероприятий муниципальной программы из различных источников финансирования

№ п/п	Наименование муниципальной программы, подпрограммы, основного мероприятия, мероприятия	Координатор муниципальной программы, координатор подпрограммы, участник муниципальной программы	Источники финансирования	Код бюджетной классификации			Оценка расходов (тыс. рублей)											
				ГРБ С	РзП Р	ЦСР	Всего	2015 год	2016 год	2017 год	2018 год	2019 год	2020 год	2021 год	2022 год	2023 год	2024 год	
1	2	3	4	5	6	7	8	9	10	11	12	13	14	15	16	17	18	
		Всего, в том числе:	Всего	014	0701 0702 0703 0707 0709 1003 1004 1006	04 0 00 00000												
	Муниципальная программа		федер. бюджет					160 860 420,00	0,00	0,00	0,00	0,00	0,00	17 382 230,00	47 087 060,00	47 998 465,00	48 392 665,00	0,00
	«Развитие образования в городе Тынды на 2015-2024 годы»		областной бюджет					5 039 002 409,77	308 809 593,13	302 911 303,51	312 911 776,72	347 519 638,40	576 652 985,73	641 003 433,33	714 449 274,37	772 824 291,03	809 864 602,67	252 917 510,87

Выпуск № 22 (66) от 15.10.2021

1	Подпрограмма 1 "Развитие дошкольного образования"	Всего, в том числе:	014	0701	04 1 00 00000	городской бюджет	3 045 404 248,1 0	265 146 061,8 8	281 373 745,3 8	291 945 394,8 6	376 740 637,2 3	219 498 972,3 3	222 439 199,41	197 780 506,9 9	438 280 891,3 4	449 177 431,7 1	303 021 406, 97
						внебюджетные источники	1 573 537 421,7 6	104 198 625,2 6	103 100 000,0 0	58 800 000,0 0	122 938 790,5 7	60 400 000,0 0	59 482 500,00	137 076 165,9 3	284 487 580,0 0	306 517 360,0 0	336 536 400, 00
						Всего	9 818 804 499,6 3	678 154 280,2 7	686 523 048,8 9	663 657 171,5 8	847 199 066,2 0	856 551 958,0 6	940 307 362,74	1 096 393 007,2 9	1 543 591 227,3 7	1 613 952 059,3 8	892 475 317, 84
						федер. бюджет	160 860 420,0 0	0,00	0,00	0,00	0,00	0,00	17 382 230,00	47 087 060,0 0	47 47 465,0 0	48 392 665,0 0	0,00
						областной бюджет	5 039 002 409,7 7	308 809 593,1 3	302 049 303,5 1	312 911 776,7 2	347 519 638,4 0	576 652 985,7 3	641 003 433,33	714 449 274,3 7	772 824 291,0 3	809 864 602,6 7	252 917 510, 87
						городской бюджет	3 045 404 248,1 0	265 146 061,8 8	281 373 745,3 8	291 945 394,8 6	376 740 637,2 3	219 498 972,3 3	222 439 199,41	197 780 506,9 9	438 280 891,3 4	449 177 431,7 1	303 021 406, 97
						внебюджетные источники	1 573 537 421,7 6	104 198 625,2 6	103 100 000,0 0	58 800 000,0 0	122 938 790,5 7	60 400 000,0 0	59 482 500,00	137 076 165,9 3	284 487 580,0 0	306 517 360,0 0	336 536 400, 00
						Всего	9 818 804 499,6 3	678 154 280,2 7	686 523 048,8 9	663 657 171,5 8	847 199 066,2 0	856 551 958,0 6	940 307 362,74	1 096 393 007,2 9	1 543 591 227,3 7	1 613 952 059,3 8	892 475 317, 84
						федер. бюджет	160 860 420,0 0	0,00	0,00	0,00	0,00	0,00	17 382 230,00	47 087 060,0 0	47 47 465,0 0	48 392 665,0 0	0,00
						областной бюджет	5 039 002 409,7 7	308 809 593,1 3	302 049 303,5 1	312 911 776,7 2	347 519 638,4 0	576 652 985,7 3	641 003 433,33	714 449 274,3 7	772 824 291,0 3	809 864 602,6 7	252 917 510, 87
						городской бюджет	3 045 404 248,1 0	265 146 061,8 8	281 373 745,3 8	291 945 394,8 6	376 740 637,2 3	219 498 972,3 3	222 439 199,41	197 780 506,9 9	438 280 891,3 4	449 177 431,7 1	303 021 406, 97
						внебюджетные источники	1 573 537 421,7 6	104 198 625,2 6	103 100 000,0 0	58 800 000,0 0	122 938 790,5 7	60 400 000,0 0	59 482 500,00	137 076 165,9 3	284 487 580,0 0	306 517 360,0 0	336 536 400, 00
						Всего	9 818 804 499,6 3	678 154 280,2 7	686 523 048,8 9	663 657 171,5 8	847 199 066,2 0	856 551 958,0 6	940 307 362,74	1 096 393 007,2 9	1 543 591 227,3 7	1 613 952 059,3 8	892 475 317, 84
						федер. бюджет	160 860 420,0 0	0,00	0,00	0,00	0,00	0,00	17 382 230,00	47 087 060,0 0	47 47 465,0 0	48 392 665,0 0	0,00
						областной бюджет	5 039 002 409,7 7	308 809 593,1 3	302 049 303,5 1	312 911 776,7 2	347 519 638,4 0	576 652 985,7 3	641 003 433,33	714 449 274,3 7	772 824 291,0 3	809 864 602,6 7	252 917 510, 87
						городской бюджет	3 045 404 248,1 0	265 146 061,8 8	281 373 745,3 8	291 945 394,8 6	376 740 637,2 3	219 498 972,3 3	222 439 199,41	197 780 506,9 9	438 280 891,3 4	449 177 431,7 1	303 021 406, 97
						внебюджетные источники	1 573 537 421,7 6	104 198 625,2 6	103 100 000,0 0	58 800 000,0 0	122 938 790,5 7	60 400 000,0 0	59 482 500,00	137 076 165,9 3	284 487 580,0 0	306 517 360,0 0	336 536 400, 00
						Всего	4 378 731 558,4 7	313 837 310,6 0	322 487 646,5 6	285 547 016,8 2	393 061 315,4 4	367 751 011,7 8	393 943 428,59	447 065 746,1 5	687 926 248,5 6	738 391 826,1 4	428 720 007, 83
федер. бюджет	0,00	0,00	0,00	0,00	0,00	0,00	0,00	0,00	0,00	0,00	0,00						
областной бюджет	2 007 514 521,9 7	115 624 724,4 2	109 454 720,9 0	113 065 864,6 6	127 785 483,9 1	225 143 496,8 2	256 188 190,14	283 316 779,5 9	316 762 088,1 6	347 780 874,9 3	112 483 298, 45						
городской бюджет	1 381 287 573,3 9	116 896 841,7 9	127 032 925,6 6	131 481 152,1 6	175 551 524,8 5	101 607 514,9 6	96 755 238,45	63 427 034,5 2	212 535 770,4 0	221 037 201,2 2	134 962 369, 38						
внебюджетные источники	989 929 463,1 1	81 315 744,3 9	86 000 000,0 0	41 000 000,0 0	89 724 306,6 8	41 000 000,0 0	41 000 000,00	100 412 932,0 4	158 628 390,0 0	169 573 750,0 0	181 274 340, 00						
Всего	4 378 731 558,4 7	313 837 310,6 0	322 487 646,5 6	285 547 016,8 2	393 061 315,4 4	367 751 011,7 8	393 943 428,59	447 065 746,1 5	687 926 248,5 6	738 391 826,1 4	428 720 007, 83						
федер. бюджет	0,00	0,00	0,00	0,00	0,00	0,00	0,00	0,00	0,00	0,00	0,00						
областной бюджет	2 007 514 521,9 7	115 624 724,4 2	109 454 720,9 0	113 065 864,6 6	127 785 483,9 1	225 143 496,8 2	256 188 190,14	283 316 779,5 9	316 762 088,1 6	347 780 874,9 3	112 483 298, 45						
городской бюджет	1 381 287 573,3 9	116 896 841,7 9	127 032 925,6 6	131 481 152,1 6	175 551 524,8 5	101 607 514,9 6	96 755 238,45	63 427 034,5 2	212 535 770,4 0	221 037 201,2 2	134 962 369, 38						
внебюджетные источники	989 929 463,1 1	81 315 744,3 9	86 000 000,0 0	41 000 000,0 0	89 724 306,6 8	41 000 000,0 0	41 000 000,00	100 412 932,0 4	158 628 390,0 0	169 573 750,0 0	181 274 340, 00						
Всего	4 378 731 558,4 7	313 837 310,6 0	322 487 646,5 6	285 547 016,8 2	393 061 315,4 4	367 751 011,7 8	393 943 428,59	447 065 746,1 5	687 926 248,5 6	738 391 826,1 4	428 720 007, 83						
федер. бюджет	0,00	0,00	0,00	0,00	0,00	0,00	0,00	0,00	0,00	0,00	0,00						
областной бюджет	2 007 514 521,9 7	115 624 724,4 2	109 454 720,9 0	113 065 864,6 6	127 785 483,9 1	225 143 496,8 2	256 188 190,14	283 316 779,5 9	316 762 088,1 6	347 780 874,9 3	112 483 298, 45						
городской бюджет	1 381 287 573,3 9	116 896 841,7 9	127 032 925,6 6	131 481 152,1 6	175 551 524,8 5	101 607 514,9 6	96 755 238,45	63 427 034,5 2	212 535 770,4 0	221 037 201,2 2	134 962 369, 38						

	муниципальных дошкольных образовательных организаций и муниципальных общеобразовательных организаций, общедоступного и бесплатного начального общего, основного общего, среднего общего образования в муниципальных общеобразовательных организациях, обеспечение дополнительного образования детей в муниципальных общеобразовательных организациях		внебюджетные источники				0,00	0,00	0,00	0,00	0,00	0,00	0,00	0,00	0,00	0,00	0,00	
1.1.4	Мероприятие		Всего	014	0701	04 1 01 57710	635 172 894,0 0					120 283 477,0 2	83 873 724,0 0	108 330 346,2 9	112 663 560,1 4	117 170 102, 55		
	Выравнивание обеспеченности муниципальных образований по реализации ими отдельных расходных обязательств		федер. бюджет				0,00	0,00	0,00	0,00	0,00	0,00	0,00	0,00	0,00	0,00	0,00	
			областной бюджет				579 132 423,9 0					84 838 583,2 8	80 518 776,0 0	103 997 132,4 4	108 157 017,7 4	112 483 298, 45		
			городской бюджет				56 040 470,0 9					35 444 893,7 4	3 354 948,0 0	4 333 213,8 5	4 506 542,4 0	686 804, 10		
		внеб. источники				0,00	0,00	0,00	0,00	0,00	0,00	0,00	0,00	0,00	0,00	0,00		
1.2.	Основное мероприятие		Всего	014	0701	04 1 02 00000	226 676 519,6 1	1 007 341,8 6	1 059 714,0 0	1 863 250,0 0	3 128 200,0 0	1 400 000,0 0	11 717 609,00	3 073 302,1 1	444 320,9 0	99 240 853,7 4	8 741 928, 00	
	Содержание и развитие муниципальных учреждений		федер. бюджет				0,00	0,00	0,00	0,00	0,00	0,00	0,00	0,00	0,00	0,00	0,00	
			областной бюджет				12 560 171,3 8						10 288 904,34	2 271 267,0 4	0,00	0,00	0,00	
			городской бюджет				204 869 134,3 7	39 427,0 0	59 714,0 0	863 250,0 0	1 448 300,0 0	400 000,0 0	428 704,66	264 636,0 7	94 913 320,9 0	98 709 853,7 4	7 741 928, 00	
		внебюджетные источники				9 247 213,8 6	967 914,8 6	1 000 000,0 0	1 000 000,0 0	1 679 900,0 0	1 000 000,0 0	1 000 000,00	537 399,0 0	531 000,0 0	531 000,0 0	1 000 000, 00		
1.2.1.	Мероприятие		Всего	014	0701	04 1 02 22940	213 593 007,5 0	1 007 341,8 6	1 059 714,0 0	1 863 250,0 0	3 128 200,0 0	1 400 000,0 0	1 000 000,00	707 399,0 0	95 444 320,9 0	99 240 853,7 4	8 741 928, 00	
	Укрепление материально-технической базы муниципальных учреждений		федер. бюджет				0,00	0,00	0,00	0,00	0,00	0,00	0,00	0,00	0,00	0,00	0,00	
			областной бюджет				0,00	0,00	0,00	0,00	0,00	0,00	0,00	0,00	0,00	0,00	0,00	
			городской бюджет				204 345 793,6 4	39 427,0 0	59 714,0 0	863 250,0 0	1 448 300,0 0	400 000,0 0	0,00	170 000,0 0	94 913 320,9 0	98 709 853,7 4	7 741 928, 00	
		внебюджетные источники				9 247 213,8 6	967 914,8 6	1 000 000,0 0	1 000 000,0 0	1 679 900,0 0	1 000 000,0 0	1 000 000,00	537 399,0 0	531 000,0 0	531 000,0 0	1 000 000, 00		
1.2.1.1	Расходы по замене деревянных оконных конструкций на металлопластиковые.		Всего	014	0701	04 1 02 22940	51 889 699,8 1								51 889 699,8 1			
			федер. бюджет				0,00	0,00	0,00	0,00	0,00	0,00	0,00	0,00	0,00	0,00	0,00	
			областной бюджет				0,00	0,00	0,00	0,00	0,00	0,00	0,00	0,00	0,00	0,00	0,00	
			городской бюджет				51 889	0,00	0,00	0,00	0,00	0,00	0,00	0,00	51 889	0,00	0,00	

						699,8 1								699,8 1					
			внебюджет ные источники			0,00	0,00	0,00	0,00	0,00	0,00	0,00	0,00	0,00	0,00	0,00			
1.2. 1.2	Капитальный ремонт здания МДОБУ ДС №6 (корпус 2)		Всего	014	0701	04 1 02 22940	0,00	0,00	0,00	0,00	0,00	0,00	0,00	0,00	0,00	0,00	0,00		
			федер. бюджет				0,00	0,00	0,00	0,00	0,00	0,00	0,00	0,00	0,00	0,00	0,00	0,00	
			областной бюджет				0,00	0,00	0,00	0,00	0,00	0,00	0,00	0,00	0,00	0,00	0,00	0,00	0,00
			городской бюджет				0,00	0,00	0,00	0,00	0,00	0,00	0,00	0,00	0,00	0,00	0,00	0,00	0,00
			внебюджет ные источники				0,00	0,00	0,00	0,00	0,00	0,00	0,00	0,00	0,00	0,00	0,00	0,00	0,00
1.2. 1.3	Мероприятие		Всего	014	0701	04 1 02 22940	43 193 621,0 9	0,00	0,00	0,00	0,00	0,00	0,00	0,00	170 000,0 0	43 023 621,0 9	0,00	0,00	
			федер. бюджет				0,00	0,00	0,00	0,00	0,00	0,00	0,00	0,00	0,00	0,00	0,00	0,00	
			областной бюджет				0,00	0,00	0,00	0,00	0,00	0,00	0,00	0,00	0,00	0,00	0,00	0,00	0,00
			городской бюджет				43 193 621,0 9	0,00	0,00	0,00	0,00	0,00	0,00	0,00	170 000,0 0	43 023 621,0 9	0,00	0,00	0,00
			внебюджет ные источники				0,00	0,00	0,00	0,00	0,00	0,00	0,00	0,00	0,00	0,00	0,00	0,00	0,00
1.2. 2.	Мероприятие		Всего	014	0701	04 1 02 S7520	7 780 365,0 0	0,00	0,00	0,00	0,00	0,00	0,00	7 780 365,00					
			федер. бюджет				0,00	0,00	0,00	0,00	0,00	0,00	0,00	0,00	0,00	0,00	0,00	0,00	
			областной бюджет				7 469 150,0 0	0,00	0,00	0,00	0,00	0,00	0,00	7 469 150,00					
			городской бюджет				311 215,0 0	0,00	0,00	0,00	0,00	0,00	0,00	311 215,00					
			внебюджет ные источники				0,00	0,00	0,00	0,00	0,00	0,00	0,00	0,00	0,00	0,00	0,00	0,00	0,00
1.2. 3.	Мероприятие		Всего	014	0701	04 1 02 S8490	5 303 147,1 1	0,00	0,00	0,00	0,00	0,00	2 937 244,00	2 365 903,1 1					
			федер. бюджет				0,00	0,00	0,00	0,00	0,00	0,00	0,00	0,00	0,00	0,00	0,00	0,00	
			областной бюджет				5 091 021,3 8	0,00	0,00	0,00	0,00	0,00	0,00	2 271 267,0 4					
			городской бюджет				212 125,7 3	0,00	0,00	0,00	0,00	0,00	0,00	117 489,66	94 636,0 7				
			внебюджет ные источники				0,00	0,00	0,00	0,00	0,00	0,00	0,00	0,00	0,00	0,00	0,00	0,00	0,00
1.3.	Основное мероприятие		Всего	014	0701	04 1 03 00000	76 010 699,8 8	3 143 008,5 3	3 500 595,7 0	4 173 185,4 8	4 024 235,3 8	6 146 113,0 0	1 607 212,95	8 438 897,0 4	14 408 460,9 8	14 984 799,4 2	15 584 191, 40		
			федер. бюджет				0,00	0,00	0,00	0,00	0,00	0,00	0,00	0,00	0,00	0,00	0,00	0,00	
			областной бюджет				0,00	0,00	0,00	0,00	0,00	0,00	0,00	0,00	0,00	0,00	0,00	0,00	
			городской бюджет				76 010 699,8 8	3 143 008,5 3	3 500 595,7 0	4 173 185,4 8	4 024 235,3 8	6 146 113,0 0	1 607 212,95	8 438 897,0 4	14 408 460,9 8	14 984 799,4 2	15 584 191, 40		
			внебюджет ные источники				0,00	0,00	0,00	0,00	0,00	0,00	0,00	0,00	0,00	0,00	0,00	0,00	
1.3. 1.	Мероприятие		Всего	014	0701	04 1 03 22860	76 010 699,8 8	3 143 008,5 3	3 500 595,7 0	4 173 185,4 8	4 024 235,3 8	6 146 113,0 0	1 607 212,95	8 438 897,0 4	14 408 460,9 8	14 984 799,4 2	15 584 191, 40		
			федер. бюджет				0,00	0,00	0,00	0,00	0,00	0,00	0,00	0,00	0,00	0,00	0,00	0,00	
			областной бюджет				0,00	0,00	0,00	0,00	0,00	0,00	0,00	0,00	0,00	0,00	0,00	0,00	
			городской бюджет				76 010 699,8 8	3 143 008,5 3	3 500 595,7 0	4 173 185,4 8	4 024 235,3 8	6 146 113,0 0	1 607 212,95	8 438 897,0 4	14 408 460,9 8	14 984 799,4 2	15 584 191, 40		

	связанных с переездом лицам, заключившим трудовые договоры о работе в органах местного самоуправления, муниципальных учреждениях, и работникам указанных органов, учреждений.																			
						0,00	0,00	0,00	0,00	0,00	0,00	0,00	0,00	0,00	0,00	0,00	0,00			
2.	Подпрограмма 2	Всего, в том числе:	Всего	014	0702	04 2 00 00000	3 806 298 895,7 9	252 828 046,1 1	249 129 610,7 9	263 405 294,8 7	312 587 686,7 0	342 164 350,8 9	477 691 806,2 3	605 971 653,3 4	624 671 675,1 7	268 345 473, 75				
	"Развитие общего образования"		федер. бюджет				160 860 420,0 0	0,00	0,00	0,00	0,00	0,00	17 382 230,00	47 087 060,0 0	47 998 465,0 0	48 392 665,0 0		0,00		
			областной бюджет				2 203 036 626,3 4	161 304 524,1 2	158 738 426,0 0	167 942 923,0 6	182 061 825,6 4	253 913 959,9 0	300 833 731,29	333 299 386,2 0	305 032 000,0 6	308 511 861,6 3	31 397 988, 44			
			городской бюджет				944 967 633,7 5	72 156 179,7 2	76 091 184,7 9	80 462 371,8 1	106 058 736,6 6	73 250 390,9 9	76 287 336,65	70 195 641,0 0	142 394 508,2 8	148 064 398,5 4	100 006 885, 31			
			внебюджетные источники				497 434 215,7 0	19 367 342,2 7	14 300 000,0 0	15 000 000,0 0	24 467 124,4 0	15 000 000,0 0	15 000 000,00	27 109 719,0 3	110 546 680,0 0	119 702 750,0 0	136 940 600, 00			
			Всего				3 806 298 895,7 9	252 828 046,1 1	249 129 610,7 9	263 405 294,8 7	312 587 686,7 0	342 164 350,8 9	477 691 806,2 3	605 971 653,3 4	624 671 675,1 7	268 345 473, 75				
			федер. бюджет				160 860 420,0 0	0,00	0,00	0,00	0,00	0,00	17 382 230,00	47 087 060,0 0	47 998 465,0 0	48 392 665,0 0		0,00		
			областной бюджет				2 203 036 626,3 4	161 304 524,1 2	158 738 426,0 0	167 942 923,0 6	182 061 825,6 4	253 913 959,9 0	300 833 731,29	333 299 386,2 0	305 032 000,0 6	308 511 861,6 3	31 397 988, 44			
			городской бюджет				944 967 633,7 5	72 156 179,7 2	76 091 184,7 9	80 462 371,8 1	106 058 736,6 6	73 250 390,9 9	76 287 336,65	70 195 641,0 0	142 394 508,2 8	148 064 398,5 4	100 006 885, 31			
			внебюджетные источники				497 434 215,7 0	19 367 342,2 7	14 300 000,0 0	15 000 000,0 0	24 467 124,4 0	15 000 000,0 0	15 000 000,00	27 109 719,0 3	110 546 680,0 0	119 702 750,0 0	136 940 600, 00			
			Управление образования				3 806 298 895,7 9	252 828 046,1 1	249 129 610,7 9	263 405 294,8 7	312 587 686,7 0	342 164 350,8 9	477 691 806,2 3	605 971 653,3 4	624 671 675,1 7	268 345 473, 75				
			федер. бюджет				160 860 420,0 0	0,00	0,00	0,00	0,00	0,00	17 382 230,00	47 087 060,0 0	47 998 465,0 0	48 392 665,0 0		0,00		
		областной бюджет				2 203 036 626,3 4	161 304 524,1 2	158 738 426,0 0	167 942 923,0 6	182 061 825,6 4	253 913 959,9 0	300 833 731,29	333 299 386,2 0	305 032 000,0 6	308 511 861,6 3	31 397 988, 44				
		городской бюджет				944 967 633,7 5	72 156 179,7 2	76 091 184,7 9	80 462 371,8 1	106 058 736,6 6	73 250 390,9 9	76 287 336,65	70 195 641,0 0	142 394 508,2 8	148 064 398,5 4	100 006 885, 31				
		внебюджетные источники				497 434 215,7 0	19 367 342,2 7	14 300 000,0 0	15 000 000,0 0	24 467 124,4 0	15 000 000,0 0	15 000 000,00	27 109 719,0 3	110 546 680,0 0	119 702 750,0 0	136 940 600, 00				
		Общеобразовательные учреждения				3 806 298 895,7 9	252 828 046,1 1	249 129 610,7 9	263 405 294,8 7	312 587 686,7 0	342 164 350,8 9	477 691 806,2 3	605 971 653,3 4	624 671 675,1 7	268 345 473, 75					
		федер. бюджет				160 860 420,0 0	0,00	0,00	0,00	0,00	0,00	17 382 230,00	47 087 060,0 0	47 998 465,0 0	48 392 665,0 0		0,00			
		областной бюджет				2 203 036 626,3 4	161 304 524,1 2	158 738 426,0 0	167 942 923,0 6	182 061 825,6 4	253 913 959,9 0	300 833 731,29	333 299 386,2 0	305 032 000,0 6	308 511 861,6 3	31 397 988, 44				
		городской бюджет				944 967 633,7 5	72 156 179,7 2	76 091 184,7 9	80 462 371,8 1	106 058 736,6 6	73 250 390,9 9	76 287 336,65	70 195 641,0 0	142 394 508,2 8	148 064 398,5 4	100 006 885, 31				
		внебюджетные источники				497 434 215,7 0	19 367 342,2 7	14 300 000,0 0	15 000 000,0 0	24 467 124,4 0	15 000 000,0 0	15 000 000,00	27 109 719,0 3	110 546 680,0 0	119 702 750,0 0	136 940 600, 00				
	2.1.	Основное мероприятие		Всего	014	0702	04 2 01 00000	3 511 787 390,0 3	245 288 164,3 4	244 683 721,6 3	256 807 774,8 7	306 198 255,0 1	328 241 827,8 5	408 360 339,3 3	539 515 605,2 3	556 256 453,0 1	252 386 551, 49			
		Повышение эффективности деятельности муниципальных учреждений образования	федер. бюджет					160 860 420,0 0	0,00	0,00	0,00	0,00	0,00	17 382 230,00	47 087 060,0 0	47 998 465,0 0	48 392 665,0 0		0,00	
			областной бюджет					2 115 940 288,8 0	161 304 524,1 2	158 738 426,0 0	167 942 923,0 6	181 339 612,1 4	248 644 507,7 7	269 878 609,82	284 059 643,1 2	304 281 426,9 4	308 352 627,3 9	31 397 988, 44		
			городской бюджет					743 769 855,5 3	64 916 297,9 5	71 945 295,6 3	74 164 851,8 1	100 872 708,4 7	64 897 320,0 8	72 087 857,45	51 449 317,1 8	77 984 433,2 9	81 103 810,6 2	84 347 963, 05		
внебюджетные источники							491 216 825,7 0	19 067 342,2 7	14 000 000,0 0	14 700 000,0 0	23 985 934,4 0	14 700 000,0 0	14 700 000,00	25 764 319,0 3	109 251 280,0 0	118 407 350,0 0	136 640 600, 00			

		внебюджетные источники					0,00	0,00	0,00	0,00	0,00	0,00	0,00	0,00	0,00	0,00	0,00		
2.1.8	Мероприятие		Всего	014	070 2	04 2 01 R3 040	88 208 820, 00	0,00	0,00	0,00	0,00	0,00	0,00	10 117 070,00	25 291 580, 00	26 202 985, 00	26 597 185, 00	0,00	
	Организация бесплатного горячего питания обучающихся, получающих начальное общее образование в государственных и муниципальных образовательных организациях	федер. бюджет					88 208 820, 00	0,00	0,00	0,00	0,00	0,00	0,00	10 117 070,00	25 291 580, 00	26 202 985, 00	26 597 185, 00	0,00	
		областной бюджет					0,00	0,00	0,00	0,00	0,00	0,00	0,00	0,00	0,00	0,00	0,00	0,00	0,00
		городской бюджет					0,00	0,00	0,00	0,00	0,00	0,00	0,00	0,00	0,00	0,00	0,00	0,00	0,00
		внебюджетные источники					0,00	0,00	0,00	0,00	0,00	0,00	0,00	0,00	0,00	0,00	0,00	0,00	0,00
2.1.9	Мероприятие		Всего	014	070 2	04 2 01 S7 710	236 363 579, 00	0,00	0,00	0,00	0,00	0,00	64 933 048, 80	53 233 310,00	23 803 921, 00	30 238 755, 51	31 448 305, 73	32 706 237, 96	
	Выравнивание обеспеченности муниципальных образований по реализации ими отдельных расходных обязательств	федер. бюджет					0,00	0,00	0,00	0,00	0,00	0,00	0,00	0,00	0,00	0,00	0,00	0,00	0,00
		областной бюджет					215 108 127, 18	0,00	0,00	0,00	0,00	0,00	50 534 818, 95	51 103 977,00	22 851 764, 00	29 029 205, 29	30 190 373, 50	31 397 988, 44	
		городской бюджет					21 255 451, 82	0,00	0,00	0,00	0,00	0,00	14 398 229, 85	2 129 333,00	952 157, 00	1 209 550, 22	1 257 932, 23	1 308 249, 52	
		внебюджетные источники					0,00	0,00	0,00	0,00	0,00	0,00	0,00	0,00	0,00	0,00	0,00	0,00	0,00
2.2.	Основное мероприятие		Всего	014	070 2	04 2 02 000 00	206 748 136, 79	535 885, 60	300 000, 00	604 372, 30	514 190, 00	3 318 035, 12	32 251 909,00	59 419 571, 99	53 320 589, 11	55 401 596, 67	1 081 987, 00		
	Содержание и развитие муниципальных учреждений	федер. бюджет					0,00	0,00	0,00	0,00	0,00	0,00	0,00	0,00	0,00	0,00	0,00	0,00	
		областной бюджет					80 897 002, 62	0,00	0,00	0,00	0,00	0,00	2 070 000, 00	30 337 832,66	48 489 169, 96	0,00	0,00	0,00	
		городской бюджет					119 633 744, 17	235 885, 60	0,00	304 372, 30	33 000, 00	948 035, 12	1 614 076,34	9 585 002, 03	52 025 189, 11	54 106 196, 67	781 987, 00		
		внебюджетные источники					6 217 390, 00	300 000, 00	300 000, 00	300 000, 00	481 190, 00	300 000, 00	300 000,00	1 345 400, 00	1 295 400, 00	1 295 400, 00	300 000, 00		
2.2.1.	Мероприятие		Всего	014	070 2	04 2 02 229 40	122 336 675, 80	535 885, 60	300 000, 00	604 372, 30	514 190, 00	1 018 035, 12	650 000,00	8 910 020, 00	53 320 589, 11	55 401 596, 67	1 081 987, 00		
	Укрепление материально-технической базы муниципальных учреждений	федер. бюджет					0,00	0,00	0,00	0,00	0,00	0,00	0,00	0,00	0,00	0,00	0,00		
		областной бюджет					0,00	0,00	0,00	0,00	0,00	0,00	0,00	0,00	0,00	0,00	0,00		
		городской бюджет					116 119 285, 80	235 885, 60	0,00	304 372, 30	33 000, 00	718 035, 12	350 000,00	7 564 620, 00	52 025 189, 11	54 106 196, 67	781 987, 00		

			внебюджетные источники				6 217 390, 00	300 000, 00	300 000, 00	300 000, 00	481 190, 00	300 000, 00	300 000,00	1 345 400, 00	1 295 400, 00	1 295 400, 00	300 000, 00
2.2.1.1	Расходы по замене деревянных оконных конструкций на металлопластиковые.	Всего	014	070 2	04 2 02 229 40	12 483 539, 00	0,00	0,00	0,00	0,00	0,00	0,00	0,00	3 614 620, 00	8 868 919, 00	0,00	0,00
		федер. бюджет				0,00	0,00	0,00	0,00	0,00	0,00	0,00	0,00	0,00	0,00	0,00	0,00
		областной бюджет				0,00	0,00		0,00	0,00	0,00	0,00	0,00	0,00	0,00	0,00	0,00
		городской бюджет				12 483 539, 00	0,00	0,00	0,00	0,00	0,00	0,00	0,00	0,00	3 614 620, 00	8 868 919, 00	0,00
			внебюджетные источники			0,00	0,00	0,00	0,00	0,00	0,00	0,00	0,00	0,00	0,00	0,00	0,00
2.2.1.2	Проектные работы по устройству архитектурной подсветки здания	Всего	014	070 2	04 2 02 229 40	50 000, 00	0,00	0,00	0,00	0,00	0,00	0,00	50 000,00	0,00	0,00	0,00	0,00
		федер. бюджет				0,00	0,00	0,00	0,00	0,00	0,00	0,00	0,00	0,00	0,00	0,00	0,00
		областной бюджет				0,00	0,00	0,00	0,00	0,00	0,00	0,00	0,00	0,00	0,00	0,00	0,00
		городской бюджет				50 000, 00	0,00	0,00	0,00	0,00	0,00	0,00	0,00	50 000,00	0,00	0,00	0,00
			внебюджетные источники			0,00	0,00	0,00	0,00	0,00	0,00	0,00	0,00	0,00	0,00	0,00	0,00
2.2.1.3	Мероприятие	Всего	014	070 2	04 2 02 229 40	47 106 270, 11	0,00	0,00	0,00	0,00	0,00	0,00	0,00	3 950 000, 00	43 156 270, 11	0,00	0,00
		федер. бюджет				0,00	0,00	0,00	0,00	0,00	0,00	0,00	0,00	0,00	0,00	0,00	0,00
	Ремонты зданий, инженерные конструкции	областной бюджет				0,00	0,00	0,00	0,00	0,00	0,00	0,00	0,00	0,00	0,00	0,00	0,00
		городской бюджет				47 106 270, 11	0,00	0,00	0,00	0,00	0,00	0,00	0,00	3 950 000, 00	43 156 270, 11	0,00	0,00
			внебюджетные источники			0,00	0,00	0,00	0,00	0,00	0,00	0,00	0,00	0,00	0,00	0,00	0,00
2.2.2.	Мероприятие	Всего	014	070 2	04 2 02 S0 920	68 550 000, 00	0,00	0,00	0,00	0,00	0,00	0,00	2 300 000, 00	31 250 000,00	35 000 000, 00	0,00	0,00
		федер. бюджет				0,00	0,00	0,00	0,00	0,00	0,00	0,00	0,00	0,00	0,00	0,00	0,00
	Модернизация систем общего образования	областной бюджет				65 670 000, 00	0,00	0,00	0,00	0,00	0,00	0,00	2 070 000, 00	33 600 000, 00	0,00	0,00	0,00
		городской бюджет				2 880 000, 00	0,00	0,00	0,00	0,00	0,00	0,00	230 000, 00	1 400 000, 00	0,00	0,00	0,00
			внебюджетные источники			0,00	0,00	0,00	0,00	0,00	0,00	0,00	0,00	0,00	0,00	0,00	
2.2.3.	Мероприятие	Всего	014	070 2	04 2 02 S8 490	2 653 452, 66	0,00	0,00	0,00	0,00	0,00	0,00	351 909,00	2 301 543, 66	0,00	0,00	
	Проведение мероприятий по противопожарной и антитеррористической	федер. бюджет				0,00	0,00	0,00	0,00	0,00	0,00	0,00	0,00	0,00	0,00	0,00	
		областной бюджет				2 547 314, 62	0,00	0,00	0,00	0,00	0,00	0,00	337 832,66	2 209 481, 96	0,00	0,00	

			внебюджетные источники				0,00	0,00	0,00	0,00	0,00	0,00	0,00	0,00	0,00	0,00	0,00		
	Мероприятие		Всего	014	070 2	04 2 03 57620	4 444 223, 44	0,00	0,00	0,00	0,00	0,00	0,00	0,00	0,00	0,00	0,00	0,00	
2.3.3.	Обеспечение бесплатным двухразовым питанием детей с ограниченными возможностями здоровья обучающихся в муниципальных общеобразовательных организациях		федер. бюджет				0,00	0,00	0,00	0,00	0,00	0,00	0,00	0,00	0,00	0,00	0,00	0,00	
			областной бюджет				3 998 964, 92	0,00	0,00	0,00	722 213, 50	999 082, 13	617 288,81	750 573, 12	750 573, 12	159 234, 24	0,00	0,00	
			городской бюджет				445 258, 52	0,00	0,00	0,00	80 246, 50	111 009, 13	25 720,37	31 273, 88	31 273, 88	6 634, 76	159 100, 00	0,00	
			внебюджетные источники				0,00	0,00	0,00	0,00	0,00	0,00	0,00	0,00	0,00	0,00	0,00	0,00	0,00
	Основное мероприятие		Всего	014	070 2	04 2 04 00000	3 083 082, 90	2 538 226, 65	0,00	544 856, 25	0,00	0,00	0,00	0,00	0,00	0,00	0,00	0,00	
2.4.	Обеспечение расходов негосударственных учреждений		федер. бюджет				0,00	0,00	0,00	0,00	0,00	0,00	0,00	0,00	0,00	0,00	0,00	0,00	
			областной бюджет				0,00	0,00	0,00	0,00	0,00	0,00	0,00	0,00	0,00	0,00	0,00	0,00	0,00
			городской бюджет				3 083 082, 90	2 538 226, 65	0,00	544 856, 25	0,00	0,00	0,00	0,00	0,00	0,00	0,00	0,00	0,00
			внебюджетные источники				0,00	0,00	0,00	0,00	0,00	0,00	0,00	0,00	0,00	0,00	0,00	0,00	0,00
	Мероприятие		Всего	014	070 2	04 2 04 22970	3 083 082, 90	2 538 226, 65	0,00	544 856, 25	0,00	0,00	0,00	0,00	0,00	0,00	0,00	0,00	
2.4.1.	Поддержка альтернативных форм предоставления общего образования		федер. бюджет				0,00	0,00	0,00	0,00	0,00	0,00	0,00	0,00	0,00	0,00	0,00	0,00	
			областной бюджет				0,00	0,00	0,00	0,00	0,00	0,00	0,00	0,00	0,00	0,00	0,00	0,00	
			городской бюджет				3 083 082, 90	2 538 226, 65	0,00	544 856, 25	0,00	0,00	0,00	0,00	0,00	0,00	0,00	0,00	
			внебюджетные источники				0,00	0,00	0,00	0,00	0,00	0,00	0,00	0,00	0,00	0,00	0,00	0,00	0,00
	Основное мероприятие		Всего	014	070 2	04 2 05 00000	65 891 381, 85	3 225 505, 52	3 241 809, 16	3 870 283, 45	3 870 367, 69	6 035 314, 01	8 273 247, 91	11 462 540, 00	11 921 041, 60	12 397 883, 26	0,00		
2.5.	Гарантии и компенсации лицам, работающим в районах Крайнего Севера и приравненных к ним местностях		федер. бюджет				0,00	0,00	0,00	0,00	0,00	0,00	0,00	0,00	0,00	0,00	0,00	0,00	
			областной бюджет				0,00	0,00	0,00	0,00	0,00	0,00	0,00	0,00	0,00	0,00	0,00	0,00	
			городской бюджет				65 891 381, 85	3 225 505, 52	3 241 809, 16	3 870 283, 45	3 870 367, 69	6 035 314, 01	1 611 389,25	8 273 247, 91	11 462 540, 00	11 921 041, 60	12 397 883, 26	0,00	
			внебюджетные источники				0,00	0,00	0,00	0,00	0,00	0,00	0,00	0,00	0,00	0,00	0,00	0,00	0,00
	Мероприятие		Всего	014	070 2	04 2 05 22860	65 891 381, 85	3 225 505, 52	3 241 809, 16	3 870 283, 45	3 870 367, 69	6 035 314, 01	8 273 247, 91	11 462 540, 00	11 921 041, 60	12 397 883, 26	0,00		
2.5.1.	Компенсация расходов на оплату стоимости проезда и провоза багажа к месту использования отпуска и обратно		федер. бюджет				0,00	0,00	0,00	0,00	0,00	0,00	0,00	0,00	0,00	0,00	0,00	0,00	
			областной бюджет				0,00	0,00	0,00	0,00	0,00	0,00	0,00	0,00	0,00	0,00	0,00	0,00	
			городской бюджет				65 891 381, 85	3 225 505, 52	3 241 809, 16	3 870 283, 45	3 870 367, 69	6 035 314, 01	1 611 389,25	8 273 247, 91	11 462 540, 00	11 921 041, 60	12 397 883, 26	0,00	

			и				88	43			06	00		39	00	00	,00	
	МОБУ ДОД "ЦДТ"	МОБУ СОШ № 6	Всего				673 900 543, 86	35 581 526, 72	34 638 676, 64	35 637 474, 70	49 083 397, 76	49 432 315, 15	53 775 720,59	66 871 442, 03	120 409 258, 33	119 095 853, 15	109 374 878 78	
	федер.бюджет						0,00	0,00	0,00	0,00	0,00	0,00	0,00	0,00	0,00	0,00	0,00	0,00
	областной бюджет						308 926 322, 07	0,00	0,00	0,00	0,00	0,00	38 137 754, 92	33 071 239,00	28 152 926, 00	67 133 650, 10	69 818 996, 10	72 611 755 95
	городской бюджет						306 357 251, 91	34 494 752, 29	33 838 676, 64	34 837 474, 70	43 999 923, 70	8 894 560, 23	18 304 481,59	30 855 064, 64	41 387 028, 23	36 567 967, 05	23 177 322 84	
	внебюджетные источники						58 616 969, 88	1 086 774, 43	800 000, 00	800 000, 00	5 083 474, 06	2 400 000, 00	2 400 000,00	7 863 451, 39	11 888 580, 00	12 708 890, 00	13 585 800 00	
	Основное мероприятие		Всего	014	070 3	04 3 01 00000	622 523 795, 05	34 748 611, 39	34 087 198, 14	34 652 838, 70	46 897 038, 76	48 357 827, 58	52 973 072,09	63 740 206, 48	105 548 269, 33	109 012 827, 39	92 505 883 18	
3.1.	Повышение эффективности деятельности муниципальных учреждений образования		федер. бюджет				0,00	0,00	0,00	0,00	0,00	0,00	0,00	0,00	0,00	0,00	0,00	
		областной бюджет					308 188 580, 07	0,00	0,00	0,00	0,00	38 137 754, 92	33 013 927,00	27 472 496, 00	67 133 650, 10	69 818 996, 10	72 611 755 95	
		городской бюджет					284 630 904, 10	33 861 836, 96	33 487 198, 14	34 052 860, 70	42 542 953, 70	8 020 072, 66	17 759 145,09	29 404 259, 09	33 514 619, 23	34 293 831, 29	17 694 127 24	
		внебюджетные источники					29 704 310, 88	886 774, 43	600 000, 00	600 000, 00	4 354 085, 06	2 200 000, 00	2 200 000,00	6 863 451, 39	4 900 000, 00	4 900 000, 00	2 200 000 00	
	Мероприятие		Всего	014	070 3	04 3 01 22840	239 088 184, 46	34 748 611, 39	34 087 198, 14	34 652 838, 70	42 458 782, 92	7 005 095, 27	13 009 165,09	18 791 394, 65	18 461 979, 85	19 004 459, 04	16 868 637 41	
3.1.	1. Расходы на обеспечение деятельности (оказание услуг) муниципальных учреждений		федер. бюджет				0,00	0,00	0,00	0,00	0,00	0,00	0,00	0,00	0,00	0,00	0,00	
		областной бюджет					0,00	0,00	0,00	0,00	0,00	0,00	0,00	0,00	0,00	0,00	0,00	
		городской бюджет					210 983 873, 58	33 861 836, 96	33 487 198, 14	34 052 860, 70	39 704 697, 86	4 805 095, 27	10 809 165,09	11 927 943, 26	13 561 979, 85	14 104 459, 04	14 668 637 41	
		внебюджетные источники					28 104 310, 88	886 774, 43	600 000, 00	600 000, 00	2 754 085, 06	2 200 000, 00	2 200 000,00	6 863 451, 39	4 900 000, 00	4 900 000, 00	2 200 000 00	
	Мероприятие		Всего	014	070 3	04 3 01 22840	17 615 388, 63	0,00	0,00	0,00	4 438 255, 84	1 600 000, 00	1 600 000,00	2 000 000, 00	1 600 000, 00	1 600 000, 00	4 777 132 79	
3.1.	1.1. Расходы на обеспечение деятельности детского образцового хореографического ансамбля "Россияне"		федер. бюджет				0,00	0,00	0,00	0,00	0,00	0,00	0,00	0,00	0,00	0,00	0,00	
		областной бюджет					0,00	0,00	0,00	0,00	0,00	0,00	0,00	0,00	0,00	0,00	0,00	
		городской бюджет					6 015 388, 63	0,00	0,00	0,00	2 838 255, 84	0,00	0,00	0,00	0,00	0,00	0,00	
		внебюджетные источники					11 600 000, 00	0,00	0,00	0,00	1 600 000, 00	1 600 000, 00	1 600 000,00	2 000 000, 00	1 600 000, 00	1 600 000, 00	1 600 000 00	
	Мероприятие		Всего	014	0703	04 3 01 24340	56 341 680,2 0	0,00	0,00	0,00	0,00	0,00	5 574 400,00	16 331 628,8 3	17 155 403,9 6	17 280 247,4 1	0,00	
3.1.	2. Обеспечение функционирования модели персонализированного финансирования дополнительного образования детей		федер. бюджет				0,00	0,00	0,00	0,00	0,00	0,00	0,00	0,00	0,00	0,00	0,00	
		областной бюджет					0,00	0,00	0,00	0,00	0,00	0,00	0,00	0,00	0,00	0,00	0,00	
		городской бюджет					56 341 680,2 0	0,00	0,00	0,00	0,00	0,00	5 574 400,00	16 331 628,8 3	17 155 403,9 6	17 280 247,4 1	0,00	

Выпуск № 22 (66) от 15.10.2021

	месту использования отпуска и обратно и расходов, связанных с проездом, лицам, заключившим трудовые договоры о работе в органах местного самоуправления, муниципальных учреждениях, и работникам указанных органов, учреждений.		городской бюджет				7 725 848,8 8	451 165,3 3	351 478,5 0	403 684,0 0	488 372,0 0	683 360,6 3	195 348,50	1 122 454,3 2	1 291 000,0 0	1 342 640,0 0	1 396 345, 60	
			внебюджетные источники				0,00	0,00	0,00	0,00	0,00	0,00	0,00	0,00	0,00	0,00	0,00	
	Подпрограмма 4		Всего	014	0707	04 4 00 00000	61 221 453,2 4	5 867 968,3 0	6 722 120,0 0	6 525 555,6 4	7 610 074,3 6	9 017 619,1 4	1 593 263,00	6 509 203,7 1	7 179 128,1 8	5 984 520,9 1	4 212 000, 00	
	"Обеспечение безопасного и качественного отдыха и оздоровления детей"	Всего, в том числе:	федер. бюджет				0,00	0,00	0,00	0,00	0,00	0,00	0,00	0,00	0,00	0,00	0,00	
областной бюджет						18 281 570,5 2	2 012 760,0 0	2 672 120,0 0	2 501 900,0 0	2 553 161,2 9	2 446 915,9 8		0,00	3 382 182,0 1	2 408 623,8 9	303 907,3 5		0,00
городской бюджет						30 809 674,4 2	2 550 000,0 0	2 550 000,0 0	2 523 655,6 4	3 056 913,0 7	5 070 703,1 6		930 763,00	3 127 021,7 0	4 108 004,2 9	4 180 613,5 6	2 712 000, 00	
внебюджетные источники						12 130 208,3 0	1 305 208,3 0	1 500 000,0 0	1 500 000,0 0	2 000 000,0 0	1 500 000,0 0		662 500,00	0,00	662 500,0 0	1 500 000,0 0	1 500 000, 00	
Всего						61 221 453,2 4	5 867 968,3 0	6 722 120,0 0	6 525 555,6 4	7 610 074,3 6	9 017 619,1 4	1 593 263,00	6 509 203,7 1	7 179 128,1 8	5 984 520,9 1	4 212 000, 00		
Управление образования		федер. бюджет				0,00	0,00	0,00	0,00	0,00	0,00	0,00	0,00	0,00	0,00	0,00	0,00	0,00
		областной бюджет				18 281 570,5 2	2 012 760,0 0	2 672 120,0 0	2 501 900,0 0	2 553 161,2 9	2 446 915,9 8		0,00	3 382 182,0 1	2 408 623,8 9	303 907,3 5		0,00
		городской бюджет				30 809 674,4 2	2 550 000,0 0	2 550 000,0 0	2 523 655,6 4	3 056 913,0 7	5 070 703,1 6		930 763,00	3 127 021,7 0	4 108 004,2 9	4 180 613,5 6	2 712 000, 00	
		внебюджетные источники				12 130 208,3 0	1 305 208,3 0	1 500 000,0 0	1 500 000,0 0	2 000 000,0 0	1 500 000,0 0		662 500,00	0,00	662 500,0 0	1 500 000,0 0	1 500 000, 00	
		Всего				61 221 453,2 4	5 867 968,3 0	6 722 120,0 0	6 525 555,6 4	7 610 074,3 6	9 017 619,1 4	1 593 263,00	6 509 203,7 1	7 179 128,1 8	5 984 520,9 1	4 212 000, 00		
Управление молодежной и семейной политики, физической культуры и спорта, Образовательные учреждения МБОУ ДОД "ЦДТ"		федер. бюджет				0,00	0,00	0,00	0,00	0,00	0,00	0,00	0,00	0,00	0,00	0,00	0,00	0,00
		областной бюджет				18 281 570,5 2	2 012 760,0 0	2 672 120,0 0	2 501 900,0 0	2 553 161,2 9	2 446 915,9 8		0,00	3 382 182,0 1	2 408 623,8 9	303 907,3 5		0,00
	городской бюджет				30 809 674,4 2	2 550 000,0 0	2 550 000,0 0	2 523 655,6 4	3 056 913,0 7	5 070 703,1 6		930 763,00	3 127 021,7 0	4 108 004,2 9	4 180 613,5 6	2 712 000, 00		
	внебюджетные источники				12 130 208,3 0	1 305 208,3 0	1 500 000,0 0	1 500 000,0 0	2 000 000,0 0	1 500 000,0 0		662 500,00	0,00	662 500,0 0	1 500 000,0 0	1 500 000, 00		
	Всего				61 221 453,2 4	5 867 968,3 0	6 722 120,0 0	6 525 555,6 4	7 610 074,3 6	9 017 619,1 4	1 593 263,00	6 509 203,7 1	7 179 128,1 8	5 984 520,9 1	4 212 000, 00			
4.	Основное мероприятие		Всего	014	0707	04 4 01 00000	61 221 453,2 4	5 867 968,3 0	6 722 120,0 0	6 525 555,6 4	7 610 074,3 6	9 017 619,1 4	1 593 263,00	6 509 203,7 1	7 179 128,1 8	5 984 520,9 1	4 212 000, 00	
4.1.	Организация и обеспечение проведения оздоровительной кампании детей	федер. бюджет				0,00	0,00	0,00	0,00	0,00	0,00	0,00	0,00	0,00	0,00	0,00	0,00	
		областной бюджет				18 281 570,5 2	2 012 760,0 0	2 672 120,0 0	2 501 900,0 0	2 553 161,2 9	2 446 915,9 8		0,00	3 382 182,0 1	2 408 623,8 9	303 907,3 5		0,00
		городской бюджет				30 809 674,4 2	2 550 000,0 0	2 550 000,0 0	2 523 655,6 4	3 056 913,0 7	5 070 703,1 6		930 763,00	3 127 021,7 0	4 108 004,2 9	4 180 613,5 6	2 712 000, 00	

			внебюджетные источники				12 130 208,3 0	1 305 208,3 0	1 500 000,0 0	1 500 000,0 0	2 000 000,0 0	1 500 000,0 0	662 500,00	0,00	662 500,0 0	1 500 000,0 0	1 500 000,0 0	
4.1.1.	Мероприятие		Всего	014	0707	04 4 01 S7500	24 039 081,0 5	3 262 760,0 0	3 922 120,0 0	3 701 900,0 0	2 836 845,8 8	2 718 795,5 3	0,00	3 523 106,2 6	2 508 983,2 2	316 570,1 6	1 248 000,0 00	
	Частичная оплата стоимости путевок для детей работающих граждан и организации отдыха и оздоровления детей в каникулярное время	федер. бюджет					0,00	0,00	0,00	0,00	0,00	0,00	0,00	0,00	0,00	0,00	0,00	0,00
		областной бюджет					18 281 570,5 2	2 012 760,0 0	2 672 120,0 0	2 501 900,0 0	2 553 161,2 9	2 446 915,9 8	0,00	3 382 182,0 1	2 408 623,8 9	303 907,3 5	0,00	0,00
		городской бюджет					5 757 510,5 3	1 250 000,0 0	1 250 000,0 0	1 200 000,0 0	283 684,5 9	271 879,5 5	0,00	140 924,2 5	100 359,3 3	12 662,8 1	1 248 000,0 00	
			внебюджетные источники			0,00	0,00	0,00	0,00	0,00	0,00	0,00	0,00	0,00	0,00	0,00	0,00	
4.1.2.	Мероприятие		Всего	014	0707	04 4 01 23860	22 463 986,2 2	1 705 208,3 0	1 900 000,0 0	1 950 000,0 0	3 366 315,4 1	3 507 202,2 9	847 103,00	1 986 097,4 5	2 170 127,3 4	3 067 932,4 3	1 964 000,0 00	
	Совершенствование методов организации, инфраструктуры и форм отдыха и оздоровления детей	федер. бюджет					0,00	0,00	0,00	0,00	0,00	0,00	0,00	0,00	0,00	0,00	0,00	
		областной бюджет					10 333 777,9 2	400 000,0 0	400 000,0 0	450 000,0 0	1 366 315,4 1	2 007 202,2 9	184 603,00	1 986 097,4 5	1 507 627,3 4	1 567 932,4 3	464 000,0 00	
		городской бюджет					12 130 208,3 0	1 305 208,3 0	1 500 000,0 0	1 500 000,0 0	2 000 000,0 0	1 500 000,0 0	662 500,00	0,00	662 500,0 0	1 500 000,0 0	1 500 000,0 00	
			внебюджетные источники			0,00	0,00	0,00	0,00	0,00	0,00	0,00	0,00	0,00	0,00	0,00		
4.1.3.	Мероприятие		Всего	018	0707	04 4 01 22990	14 718 385,9 7	900 000,0 0	900 000,0 0	873 655,6 4	1 406 913,0 7	2 791 621,3 2	746 160,00	1 000 000,0 0	2 500 017,6 2	2 600 018,3 2	1 000 000,0 00	
	Временное трудоустройство несовершеннолетних в летний период	федер. бюджет					0,00	0,00	0,00	0,00	0,00	0,00	0,00	0,00	0,00	0,00	0,00	
		областной бюджет					0,00	0,00	0,00	0,00	0,00	0,00	0,00	0,00	0,00	0,00	0,00	
		городской бюджет	012	0707	04 4 01 22990	4 080 568,7 1	900 000,0 0	900 000,0 0	873 655,6 4	1 406 913,0 7	0,00	0,00	0,00	0,00	0,00	0,00	0,00	0,00
			внебюджетные источники	018	0707	04 4 01 22990	10 637 817,2 6	0,00	0,00	0,00	0,00	0,00	0,00	1 000 000,0 0	2 500 017,6 2	2 600 018,3 2	1 000 000,0 00	
5.	Подпрограмма 5		Всего	014	1003 1004 1006	04 5 00 00000	418 533 803,1 5	35 172 589,0 8	38 679 120,0 9	36 739 225,0 6	44 315 227,2 2	47 166 572,3 2	36 971 932,46	49 769 636,0 0	58 302 101,6 3	59 335 390,3 8	12 082 008,008 91	
	Социальная политика в сфере образования	федер. бюджет					0,00	0,00	0,00	0,00	0,00	0,00	0,00	0,00	0,00	0,00	0,00	
		областной бюджет					336 247 003,7 3	29 867 584,5 9	31 184 036,6 1	29 401 089,0 0	35 119 167,5 6	38 838 667,2 1	33 599 639,90	41 999 922,5 7	47 811 460,5 0	48 425 435,7 0	0,00	
		городской бюджет					82 286 799,4 2	5 305 004,4 9	7 495 083,4 8	7 338 136,0 6	9 196 059,6 6	8 327 905,1 1	3 372 292,56	7 769 713,4 3	490 641,0 4	10 909 954,6 8	12 082 008,008 91	
		внебюджетные источники					0,00	0,00	0,00	0,00	0,00	0,00	0,00	0,00	0,00	0,00	0,00	
	Управление образования	федер. бюджет					0,00	0,00	0,00	0,00	0,00	0,00	0,00	0,00	0,00	0,00	0,00	
		областной бюджет					336 247 003,7 3	29 867 584,5 9	31 184 036,6 1	29 401 089,0 0	35 119 167,5 6	38 838 667,2 1	33 599 639,90	41 999 922,5 7	47 811 460,5 0	48 425 435,7 0	0,00	
		городской бюджет					82 286 799,4 2	5 305 004,4 9	7 495 083,4 8	7 338 136,0 6	9 196 059,6 6	8 327 905,1 1	3 372 292,56	7 769 713,4 3	490 641,0 4	10 909 954,6 8	12 082 008,008 91	
		внебюджетные источники					0,00	0,00	0,00	0,00	0,00	0,00	0,00	0,00	0,00	0,00	0,00	
	Образовательные учреждения		Всего				418 533 803,1 5	35 172 589,0 8	38 679 120,0 9	36 739 225,0 6	44 315 227,2 2	47 166 572,3 2	36 971 932,46	49 769 636,0 0	58 302 101,6 3	59 335 390,3 8	12 082 008,008 91	

			федер. бюджет				0,00	0,00	0,00	0,00	0,00	0,00	0,00	0,00	0,00	0,00	
			областной бюджет				336 247 003,7 3	29 867 584,5 9	31 184 036,6 1	29 401 089,0 0	35 119 167,5 6	38 838 667,2 1	0,00 33 599 639,90	0,00 999 922,5 7	0,00 47 811 460,5 9	0,00 48 425 435,7 0	0,00
			городской бюджет				82 286 799,4 2	5 305 004,4 9	7 495 083,4 8	7 338 136,0 6	9 196 059,6 6	8 327 905,1 1	3 372 292,56	7 769 713,4 3	10 490 641,0 4	10 909 954,6 8	12 082 008, 91
			внебюджетные источники				0,00	0,00	0,00	0,00	0,00	0,00	0,00	0,00	0,00	0,00	0,00
	Основное мероприятие		Всего	014	1003 1004 1006	04 5 01 00000	418 533 803,1 6	35 172 589,0 8	38 679 120,0 9	36 739 225,0 6	44 315 227,2 2	47 166 572,3 2	36 971 932,46	49 769 636,0 0	58 302 101,6 3	59 335 390,3 8	12 082 008, 91
5.1.	Оказание социальной поддержки отдельным категориям граждан		федер. бюджет				0,00	0,00	0,00	0,00	0,00	0,00	0,00	0,00	0,00	0,00	0,00
			областной бюджет				336 247 003,7 3	29 867 584,5 9	31 184 036,6 1	29 401 089,0 0	35 119 167,5 6	38 838 667,2 1	0,00 33 599 639,90	0,00 999 922,5 7	0,00 47 811 460,5 9	0,00 48 425 435,7 0	0,00
			городской бюджет				82 286 799,4 3	5 305 004,4 9	7 495 083,4 8	7 338 136,0 6	9 196 059,6 6	8 327 905,1 1	3 372 292,56	7 769 713,4 3	10 490 641,0 4	10 909 954,6 8	12 082 008, 91
			внебюджетные источники				0,00	0,00	0,00	0,00	0,00	0,00	0,00	0,00	0,00	0,00	0,00
	Мероприятие		Всего	014	0701	04 5 01 23000	51 804 059,1 0	3 438 014,2 2	4 484 290,1 6	4 000 000,0 0	5 420 264,2 5	4 146 664,0 0	2 193 932,48	5 838 550,9 0	7 881 830,4 8	8 197 103,6 9	6 203 408, 91
			федер. бюджет				0,00	0,00	0,00	0,00	0,00	0,00	0,00	0,00	0,00	0,00	0,00
			областной бюджет				0,00	0,00	0,00	0,00	0,00	0,00	0,00	0,00	0,00	0,00	0,00
			городской бюджет				51 804 059,1 0	3 438 014,2 2	4 484 290,1 6	4 000 000,0 0	5 420 264,2 5	4 146 664,0 0	2 193 932,48	5 838 550,9 0	7 881 830,4 8	8 197 103,6 9	6 203 408, 91
			внебюджетные источники				0,00	0,00	0,00	0,00	0,00	0,00	0,00	0,00	0,00	0,00	0,00
5.1. 1.	Социальная поддержка по оплате за присмотр и уход за ребенком (родительская плата) в муниципальных дошкольных образовательных учреждениях в натуральной форме путем снижения размера платы за присмотр и уход за ребенком (родительская плата) в муниципальных дошкольных образовательных учреждениях с последующим направлением средств на приобретение продуктов питания		Всего	014	0702	04 5 01 23010	30 482 740,3 3	1 866 990,2 7	3 010 793,3 2	3 338 136,0 6	3 775 795,4 1	4 181 241,1 1	1 178 360,08	1 931 162,5 3	2 608 810,5 6	2 712 850,9 9	5 878 600, 00
			федер. бюджет				0,00	0,00	0,00	0,00	0,00	0,00	0,00	0,00	0,00	0,00	0,00
			областной бюджет				0,00	0,00	0,00	0,00	0,00	0,00	0,00	0,00	0,00	0,00	0,00
			городской бюджет				30 482 740,3 3	1 866 990,2 7	3 010 793,3 2	3 338 136,0 6	3 775 795,4 1	4 181 241,1 1	1 178 360,08	1 931 162,5 3	2 608 810,5 6	2 712 850,9 9	5 878 600, 00
5.1. 2.	Социальная поддержка в натуральной форме малообеспеченным семьям путем освобождения платы за питание для учащихся общеобразовательных учреждений в		Всего	014	0702	04 5 01 23010	30 482 740,3 3	1 866 990,2 7	3 010 793,3 2	3 338 136,0 6	3 775 795,4 1	4 181 241,1 1	1 178 360,08	1 931 162,5 3	2 608 810,5 6	2 712 850,9 9	5 878 600, 00
			федер. бюджет				0,00	0,00	0,00	0,00	0,00	0,00	0,00	0,00	0,00	0,00	0,00
			областной бюджет				0,00	0,00	0,00	0,00	0,00	0,00	0,00	0,00	0,00	0,00	0,00
			городской бюджет				30 482 740,3 3	1 866 990,2 7	3 010 793,3 2	3 338 136,0 6	3 775 795,4 1	4 181 241,1 1	1 178 360,08	1 931 162,5 3	2 608 810,5 6	2 712 850,9 9	5 878 600, 00

	осваивающими образовательные программы дошкольного образования		внебюджетные источники				0,00	0,00	0,00	0,00	0,00	0,00	0,00	0,00	0,00	0,00	0,00	
5.1.7	Мероприятие		Всего	014	1004	04 5 01 87700	28 906 957,0 7	9 526 659,9 1	9 816 748,2 0	9 563 548,9 6	0,00	0,00	0,00	0,00	0,00	0,00	0,00	
	Выплата денежных средств на содержание детей, находящихся в семьях опекунов (попечителей) и в приемных семьях, а также вознаграждения приемным родителям (родителям)	федер. бюджет					0,00	0,00	0,00	0,00	0,00	0,00	0,00	0,00	0,00	0,00	0,00	
		областной бюджет					28 906 957,0 7	9 526 659,9 1	9 816 748,2 0	9 563 548,9 6	0,00	0,00	0,00	0,00	0,00	0,00	0,00	
		городской бюджет					0,00	0,00	0,00	0,00	0,00	0,00	0,00	0,00	0,00	0,00	0,00	
			внебюджетные источники				0,00	0,00	0,00	0,00	0,00	0,00	0,00	0,00	0,00	0,00	0,00	
5.1.8	Мероприятие		Всего	014	1004	04 5 01 87700	61 121 452,4 2	0,00	0,00	0,00	9 476 448,1 3	9 375 657,9 9	10 127 389,83	10 477 674,9 9	10 832 140,7 4	10 832 140,7 4	0,00	0,00
	Финансовое обеспечение государственных полномочий Амурской области по выплате денежных средств на содержание детей, находящихся в семьях опекунов (попечителей) и в приемных семьях, а также вознаграждения приемным родителям (родителям)	федер. бюджет					0,00	0,00	0,00	0,00	0,00	0,00	0,00	0,00	0,00	0,00	0,00	
		областной бюджет					61 121 452,4 2	0,00	0,00	0,00	9 476 448,1 3	9 375 657,9 9	10 127 389,83	10 477 674,9 9	10 832 140,7 4	10 832 140,7 4	0,00	
		городской бюджет					0,00	0,00	0,00	0,00	0,00	0,00	0,00	0,00	0,00	0,00	0,00	
			внебюджетные источники				0,00	0,00	0,00	0,00	0,00	0,00	0,00	0,00	0,00	0,00	0,00	
5.1.9	Мероприятие		Всего	014	1006	04 5 01 87300	16 183 269,4 4	1 413 096,7 8	1 413 096,7 8	1 413 096,7 8	1 465 083,3 7	1 609 587,0 8	1 671 858,65	2 399 150,0 0	2 399 150,0 0	2 399 150,0 0	0,00	
	Финансовое обеспечение государственных полномочий по организации и осуществлению деятельности по опеке и попечительству в отношении несовершеннолетних лиц	федер. бюджет					0,00	0,00	0,00	0,00	0,00	0,00	0,00	0,00	0,00	0,00	0,00	
		областной бюджет					16 183 269,4 4	1 413 096,7 8	1 413 096,7 8	1 413 096,7 8	1 465 083,3 7	1 609 587,0 8	1 671 858,65	2 399 150,0 0	2 399 150,0 0	2 399 150,0 0	0,00	
		городской бюджет					0,00	0,00	0,00	0,00	0,00	0,00	0,00	0,00	0,00	0,00	0,00	
			внебюджетные источники				0,00	0,00	0,00	0,00	0,00	0,00	0,00	0,00	0,00	0,00		
6.	Подпрограмма 6		Всего	014	0709	04 6 00 00000	480 118 245,1 1	34 866 839,4 6	34 865 874,8 1	35 802 604,4 9	40 541 364,7 2	41 020 088,7 8	0,00	44 519 720,16	48 485 173,1 7	63 802 837,3 3	66 472 793,6 2	69 740 948, 57
	Обеспечение эффективного управления отраслью	федер. бюджет					0,00	0,00	0,00	0,00	0,00	0,00	0,00	0,00	0,00	0,00	0,00	
		областной бюджет					164 996 365,1 3	0,00	0,00	0,00	0,00	18 172 190,9 0	0,00	17 310 633,00	24 389 078,0 0	33 676 468,2 3	35 023 526,9 6	36 424 468, 04
		городской бюджет					299 695 315,2 1	33 743 283,5 9	34 365 874,8 1	35 302 604,4 9	38 877 479,2 9	22 347 897,8 8	26 789 087,16	22 406 031,7 0	27 364 939,1 0	28 417 296,6 6	30 080 820, 53	
		внебюджетные источники					15 426 564,7 7	1 123 555,8	500 000,0	500 000,0	1 663 885,4 3	500 000,0	0,00	1 690 063,4 7	2 761 430,0 0	3 031 970,0	3 235 660, 00	
Управление образования		Всего				480 118	34 866	34 865	35 802	40 541	41 020	44 519 720,16	48 485	63 802	66 472	69 740		

Выпуск № 22 (66) от 15.10.2021

				245,1	839,4	874,8	604,4	364,7	088,7		173,1	837,3	793,6	948,57				
				1	6	1	9	2	8		7	3	2					
			федер. бюджет															
			областной бюджет															
			городской бюджет															
			внебюджетные источники															
			Всего															
			федер. бюджет															
			областной бюджет															
			городской бюджет															
			внебюджетные источники															
			МБУ "ИМК" МБУ "ЦБ УО" МБУ "ГХО УО"															
			Всего															
			федер. бюджет															
областной бюджет																		
городской бюджет																		
внебюджетные источники																		
6.1.	Основное мероприятие		Всего	014	0709	04 6 01 00000	114 756 714,1 3	10 822 334,8 1	10 190 724,0 6	9 338 857,5 7	9 785 336,9 4	10 621 769,3 9	11 045 107,4 4	13 486 416,4 6	14 025 873,1 2	14 586 908, 04		
			федер.бюджет				0,00	0,00	0,00	0,00	0,00	0,00	0,00	0,00	0,00	0,00	0,00	
			областной бюджет				0,00	0,00	0,00	0,00	0,00	0,00	0,00	0,00	0,00	0,00	0,00	
			городской бюджет				114 756 714,1 3	10 822 334,8 1	10 190 724,0 6	9 338 857,5 7	9 785 336,9 4	10 621 769,3 9	11 045 107,4 4	13 486 416,4 6	14 025 873,1 2	14 586 908, 04		
			внебюджетные источники				0,00	0,00	0,00	0,00	0,00	0,00	0,00	0,00	0,00	0,00	0,00	
6.1. 1.	Мероприятие		Всего	014	0709	04 6 01 22850	114 756 714,1 3	10 822 334,8 1	10 190 724,0 6	9 338 857,5 7	9 785 336,9 4	10 621 769,3 9	11 045 107,4 4	13 486 416,4 6	14 025 873,1 2	14 586 908, 04		
			федер.бюджет				0,00	0,00	0,00	0,00	0,00	0,00	0,00	0,00	0,00	0,00	0,00	
			областной бюджет				0,00	0,00	0,00	0,00	0,00	0,00	0,00	0,00	0,00	0,00	0,00	
			городской бюджет				114 756 714,1 3	10 822 334,8 1	10 190 724,0 6	9 338 857,5 7	9 785 336,9 4	10 621 769,3 9	11 045 107,4 4	13 486 416,4 6	14 025 873,1 2	14 586 908, 04		
			внебюджетные источники				0,00	0,00	0,00	0,00	0,00	0,00	0,00	0,00	0,00	0,00	0,00	
6.2.	Основное мероприятие		Всего	014	0709	04 6 02 00000	338 528 883,5 4	23 326 923,0 5	23 431 878,2 5	24 622 637,0 2	29 291 195,1 8	28 616 953,4 3	34 817 083,1 5	45 507 420,8 7	47 407 800,5 0	49 389 723, 72		
			федер.бюджет				0,00	0,00	0,00	0,00	0,00	0,00	0,00	0,00	0,00	0,00	0,00	
			областной бюджет				164 996 365,1 3	0,00	0,00	0,00	0,00	0,00	18 172 190,9 0	17 310 633,00	24 389 078,0 0	33 676 468,2 3	35 023 526,9 6	424 468, 04
			городской бюджет				158 752 267,2 5	22 381 180,8 0	23 011 878,2 5	24 202 637,0 2	27 695 809,7 5	10 024 762,5 3	14 386 635,36	8 737 941,6 8	9 069 522,6 4	9 432 303,5 5	809 595, 69	
			внебюджетные источники				14 780 251,1 5	945 742,2 5	420 000,0 0	420 000,0 0	1 595 385,4 3	420 000,0 0	420 000,00	1 690 063,4 7	2 761 430,0 0	2 951 970,0 0	155 660, 00	
6.2. 1.	Мероприятие		Всего	014	0709	04 6 02 22840	163 193 331,9 6	23 326 923,0 5	23 431 878,2 5	24 622 637,0 2	29 291 195,1 8	6 223 249,7 4	9 411 793,1 5	10 427 766,5 6	10 924 960,0 2	11 447 569, 62		
			федер.бюджет				0,00	0,00	0,00	0,00	0,00	0,00	0,00	0,00	0,00	0,00	0,00	
			областной бюджет				0,00	0,00	0,00	0,00	0,00	0,00	0,00	0,00	0,00	0,00	0,00	
			городской бюджет				148 413 080,8 1	22 381 180,8 0	23 011 878,2 5	24 202 637,0 2	27 695 809,7 5	5 803 249,7 4	13 665 359,36	7 721 729,6 8	7 666 336,5 6	7 972 990,0 2	291 909, 62	

1	2	3	4	5	6	7	8	9	10	11	12	13	14	15	16	17	18	19	20	21	22
Подпрограмма «Развитие дошкольного образования»																					
Основное мероприятие: Повышение эффективности деятельности муниципальных учреждений образования																					
Мероприятие: Расходы на обеспечение деятельности (оказание услуг) муниципальных учреждений																					
Наименование услуги (работы) и ее содержание:	Организация предоставления общедоступного и бесплатного дошкольного образования по основным образовательным программам в дошкольных образовательных учреждениях																				
Показатель объема услуги:	человек																				
Дошкольные образовательные учреждения																					
	268	0	0	0	0	0	0	0	0	0	0	113 714	0,00	0,00	0,00	0,00	0,00	0,00	0,00	0,00	0,00
	3	0	0	0	0	0	0	0	0	0	0	406,26	0,00	0,00	0,00	0,00	0,00	0,00	0,00	0,00	0,00
Наименование услуги	Присмотр и уход																				
(работы) и ее содержание:																					
Показатель объема услуги:	человек																				
Дошкольные образовательные учреждения																					
	0	258	248	245	245	245	245	245	245	245	245	0,00	44	42	37	42	42	40	42	44	44
	1	1	1	1	1	1	1	1	1	1	1	0,00	234	091	948	730	724	991	631	336	336
													506,	128,	964,	171,	305,	744,	414,	670,	670,
													29	46	52	08	19	55	33	91	91
Наименование услуги	Реализация основных общеобразовательных программ дошкольного образования																				
(работы) и ее содержание:																					
Показатель объема услуги:	человек																				
Дошкольные образовательные учреждения																					
	0	258	248	245	245	178	178	178	178	178	178	0,00	181	197	265	286	300	295	306	334	181
	1	1	1	1	1	1	1	1	1	1	1	0,00	721	419	388	602	831	552	865	021	363
													951,	452,	044,	499,	545,	079,	526,	644,	453,
													03	88	24	48	45	52	27	88	12
Подпрограмма «Развитие общего образования»																					
Основное мероприятие: Повышение эффективности деятельности муниципальных учреждений образования																					
Мероприятие: Расходы на обеспечение деятельности (оказание услуг) муниципальных учреждений																					
Наименование услуги (работы) и ее содержание:	Организация предоставления общедоступного и бесплатного начального общего, основного общего, среднего (полного) общего образования по основным образовательным программам в общеобразовательных программах																				
Показатель объема услуги:	человек																				
Общеобразовательные учреждения																					
	404	0	0	0	0	0	0	0	0	0	0	64 916 297	0,00	0,00	0,00	0,00	0,00	0,00	0,00	0,00	0,00
	0	0	0	0	0	0	0	0	0	0	0	,95	0,00	0,00	0,00	0,00	0,00	0,00	0,00	0,00	0,00
Наименование услуги	Реализация основных общеобразовательных программ начального общего образования																				
(работы) и ее содержание:																					
Показатель объема услуги:	человек																				
Общеобразовательные учреждения																					
	0	178	177	187	187	187	187	187	187	187	187	0,00	100	105	128	128	162	156	160	162	57
	2	1	2	0	0	0	0	0	0	0	0	0,00	687	765	171	171	335	018	291	335	909
													668,	384,	811,	811,	042,	077,	681,	042,	788,
													13	63	85	85	56	71	41	56	10
Наименование услуги (работы) и ее содержание:	Реализация основных общеобразовательных программ основного общего образования																				

ее содержание:																													
Показатель объема услуги:	человек																												
Общеобразовательные учреждения																				107	115	139	139	176	169	174	176	62	
																				785	858	275	275	398	534	177	398	926	
	0	191	194	199	203	203	203	203	203	203										0,00	43	31	14	14	23	84	64	23	88
Наименование услуги (работы) и ее содержание:	Реализация основных общеобразовательных программ среднего общего образования																												
Показатель объема услуги:	человек																												
Общеобразовательные учреждения																				21	20	27	27	35	33	34	35	12	
																				301	484	759	759	158	790	715	158	541	
																				524	204	135	135	124	008	578	124	959	
	0	377	343	393	405	405	405	405	405	405	0,00	07	93	72	72	19	60	06	19	45									
Подпрограмма «Развитие дополнительного образования»																													
Основное мероприятие: Повышение эффективности деятельности муниципальных учреждений образования																													
Мероприятие: Расходы на обеспечение деятельности (оказание услуг) муниципальных учреждений																													
Наименование услуги (работы) и ее содержание:	Организация предоставления дополнительного образования детям																												
Показатель объема услуги:	человек																												
МОБУ ДО ЦДТ		199	0	0	0	0	0	0	0	0	0	0	0	0	0	0	0	0	0	0	28 293 012								
		0	0	0	0	0	0	0	0	0											,30	0,00	0,00	0,00	0,00	0,00	0,00	0,00	0,00
МОБУ «МУПК»		314	0	0	0	0	0	0	0	0	0	0	0	0	0	0	0	0	0	0	5 568 824,								
		0	0	0	0	0	0	0	0	0											66	0,00	0,00	0,00	0,00	0,00	0,00	0,00	0,00
Наименование услуги (работы) и ее содержание:	Реализация дополнительных общеразвивающих программ																												
Показатель объема услуги:	человек																												
МОБУ ДОД ЦДТ																					33	34	42	52	45	55	52	52	68
																					487	052	542	142	258	936	191	391	908
																					198	860	953	933	372	869	066	330	989
	0	457	441	410	405	405	405	405	405	405	0	14	70	70	30	09	88	77	70	83									
Подпрограмма «Обеспечение безопасного и качественного отдыха и оздоровления детей»																													
Основное мероприятие: Организация и обеспечение проведения оздоровительной кампании детей																													
Мероприятие: Частичная оплата стоимости путевок для детей работающих граждан и организации отдыха и оздоровления детей в каникулярное время																													
Наименование услуги (работы) и ее содержание:	Организация отдыха детей и молодежи																												
Показатель объема услуги:	человек																												
Общеобразовательные учреждения, МОБУ ДО ЦДТ																					3	2	2		3	2		1	
																					701	836	718		106	092	264	248	
																					900	845	795		439	316	486	000	
																					00	88	53	0,00	59	55	83	00	

Подпрограмма «Обеспечение эффективного управлению отраслью»

Основное мероприятие: Повышение эффективности деятельности муниципальных учреждений образования

Мероприятие: Расходы на обеспечение деятельности (оказание услуг) муниципальных учреждений



Администрация города Тынды
Постановление
от 11.10.2021 № 2521/1

О внесении изменения в постановление Администрации города Тынды от 06.09.2017 № 2096 «Об утверждении муниципальной программы «Развитие транспортной системы города Тынды на 2018-2024 годы»

В соответствии со статьей 179 Бюджетного кодекса Российской Федерации, Порядком принятия решений о разработке муниципальных программ, их формирования и реализации, а также проведения оценки эффективности, утвержденным постановлением Администрации города Тынды от 07.05.2014 № 1337, в целях корректировки финансирования программных мероприятий муниципальной программы на 2022 и плановый период 2023 и 2024 годов, Администрация города Тынды постановляет:

1. Внести в муниципальную программу «Развитие транспортной системы города Тынды на 2018-2024 годы», утвержденную постановлением Администрации города Тынды от 06.09.2017 № 2096, (в редакции постановления Администрации города Тынды от 13.09.2021 №2336) следующие изменения:

1.1. В паспорте муниципальной программы строку 10 «Объемы ассигнований городского бюджета программы (с расшифровкой по годам ее реализации), а также прогнозные объемы средств, привлекаемых из других источников» изложить в новой редакции:

10	Объемы ассигнований городского бюджета программы (с расшифровкой по годам ее реализации), а также прогнозные объемы средств, привлекаемых из других источников	Общая сумма расходов на реализацию мероприятий составляет 1 407 840 491,81 рубля, в том числе по годам:			
		Год финансирования	Всего, тыс. руб.	местный бюджет	областной бюджет
		2018	69 664 481,93	55 454 054,93	14 210 427,00
		2019	85 675 487,31	71 178 873,31	14 496 614,00
		2020	130 790 448,08	69 350 164,04	61 440 284,04
		2021	465 235 129,87	82 113 602,76	383 121 527,11
		2022	105 059 534,00	66 423 471,39	38 636 062,61
		2023	166 608 156,62	111 093 991,29	55 514 165,33
		2024	384 807 254,00	384 807 254,00	
		Всего	1 407 840 491,81	840 421 411,72	567 419 080,09

1.2. В паспорте подпрограммы «Развитие пассажирского транспорта общего пользования города Тынды» строку 7 «Объемы и источники финансирования подпрограммы» изложить в новой редакции:

7.	Объемы и источники финансирования подпрограммы	Общая сумма расходов на реализацию мероприятий составляет 46 162 030,82 рубля, в том числе по годам:			
		Год финансирования	Всего, тыс. руб.	местный бюджет	областной бюджет
		2018	100,00	100,00	
		2019	34 500,00	34 500,00	
		2020	9 516 062,29	2 837 370,50	6 678 692,09
		2021	17 422 029,77	8 021 336,93	9 400 692,84
		2022	14 650 456,28	3 057 860,98	11 592 595,30
		2023	4 339 140,87	336 033,03	4 003 107,84
		2024	199 741,31	199 741,31	
		Всего	46 162 030,82	14 486 942,75	31 675 088,07

1.3. В паспорте подпрограммы «Развитие улично-дорожной сети города Тынды» строку 7 «Объемы и источники финансирования подпрограммы» изложить в новой редакции:

7	Объемы и источники финансирования подпрограммы	Общая сумма расходов на реализацию мероприятий составляет 1 346 890 032,71 рубля, в том числе по годам:			
		Год финансирования	Всего, тыс. руб.	местный бюджет	областной бюджет
		2018	68 026 009,60	53 815 582,60	14 210 427,00
		2019	85 540 987,31	71 044 373,31	14 496 614,00
		2020	109 096 912,54	65 965 122,54	43 131 790,00
		2021	447 713 100,10	73 992 265,83	373 720 834,27
		2022	89 836 494,72	62 793 027,41	27 043 467,31
		2023	162 169 015,75	110 657 958,26	51 511 057,49
		2024	384 507 512,69	384 507 512,69	
		Всего	1 346 890 032,71	822 775 842,64	524 114 190,07

1.4. В паспорте подпрограммы «Обеспечение безопасности дорожного движения в городе Тынды» строку 7 «Объемы и источники финансирования подпрограммы» изложить в новой редакции:

7.	Объемы и источники финансирования подпрограммы	Общая сумма расходов на реализацию мероприятий составляет 14 788 428,28 рубля, в том числе по годам:			
		Год финансирования	Всего, тыс. руб.	местный бюджет	областной бюджет
		2018	1 638 372,33	1 638 372,33	
		2019	100 000,00	100 000,00	
		2020	12 177 472,95	547 671,00	11 629 801,95
		2021	100 000,00	100 000,00	
		2022	572 583,00	572 583,00	
		2023	100 000,00	100 000,00	
		2024	100 000,00	100 000,00	
		Всего	14 788 428,28	3 158 626,33	11 629 801,95

1.5. Приложение №3 «Ресурсное обеспечение и прогнозная (справочная) оценка расходов на реализацию мероприятий муниципальной программы из различных источников финансирования» изложить в новой редакции, согласно приложению к настоящему постановлению.

2. Опубликовать настоящее постановление в официальном периодическом печатном издании города Тынды газете «Авангард» и разместить на официальном сайте Администрации города Тынды в сети «Интернет»: gorod.tynda.ru.

3. Настоящее постановление вступает в силу после его официального опубликования.

4. Контроль за исполнением настоящего постановления возложить на первого заместителя главы Администрации города Тынды по вопросам жизнеобеспечения городского хозяйства, благоустройства и градостроительства В.В. Плюхина.

Исполняющий обязанности
главы Администрации города Тынды
В.В. Плюхин

Приложение №1 к постановлению
Администрации города Тынды от 11.10.2021 № 2521/1

Система основных мероприятий и плановых показателей реализации муниципальной программы

№ п.п.	Наименование программы, подпрограммы, основного мероприятия	Срок реализации	Координатор программы, подпрограммы, участники	Наименование показателя, единица измерения	Базисный год	Значение планового показателя по годам реализации	Отношение последнего года к базисному
--------	---	-----------------	--	--	--------------	---	---------------------------------------

		начало	завершение	муниципальной программы			2018	2019	2020	2021	2022	2023	2024	году, %
1	2	3	4	5	6	7	8	9	10	11	12	13	14	15
	Муниципальная программа "Развитие транспортной системы города Тынды на 2018 - 2024годы"	2018	2024	Администрация города Тынды, Управление муниципального имущества и земельных отношений Администрации города Тынды, Управление образования Администрации города Тынды										
1.	Подпрограмма "Развитие пассажирского транспорта общего пользования города Тынды"													
1.1.	Основное мероприятие «Создание условий для устойчивого и безопасного функционирования транспортного комплекса и удовлетворения потребностей в транспортных услугах населения»	2018	2024	Администрация города Тынды, Управление муниципального имущества и земельных отношений Администрации города Тынды.										
1.1.1	Повышение качества транспортного обслуживания, доступности услуг пассажирского транспорта для населения города				Проведение мероприятий по повышению качества транспортного обслуживания населения города	0	да	да	да	да	нет	нет	да	100
1.1.1.1	Приобретение автобусов				Количество приобретенных автобусов шт.	0	0	0	2	0	0	0	2	100
1.1.1.2	Ремонт и строительство автобусных остановок				Оборудовано автобусных остановок шт.	0	0	4	2	0	0	0	3	100
1.1.1.3	Закупка карт маршрутов регулярных перевозок пассажиров и багажа				Закуплено карт шт.	0	-	500	-	-	-	-	-	100
1.1.1.4	Внедрение навигационно-информационных технологий с использованием системы ГЛОНАСС (в целях контроля и диспетчеризации маршрутных перевозок пассажиров)				Внедрение навигационно-информационных технологий с использованием системы ГЛОНАСС, да/нет	0	нет	нет	нет	да	нет	нет	да	100
1.1.1.5	Выполнение работ, оказание услуг связанных с осуществлением регулярных перевозок багажа автомобильным транспортом по регулируемым тарифам на территории города Тынды				Осуществление регулярных перевозок пассажиров по регулируемым тарифам, да/нет	да	да	да	да	да	да	да	да	100
1.1.1.5.1	Выполнение работ, оказание услуг по регулярным перевозкам пассажиров и багажа автомобильным транспортом по регулируемым тарифам на территории города Тынды по маршруту № 2				Осуществление регулярных перевозок пассажиров по регулируемым тарифам, да/нет	да	да	да	да	да	да	да	да	100
1.1.1.5.2.	Выполнение работ, оказание услуг связанных с осуществлением регулярных перевозок пассажиров и багажа автомобильным транспортом по регулируемым тарифам на территории города Тынды по маршруту №№ 1,3,4,5,8,8Т,9"Дачный"				Осуществление регулярных перевозок пассажиров по регулируемым тарифам, да/нет									
1.1.1.6.	Приобретение оборудования для оплаты проезда в автобусах				Оснащение автобусов					да				

2.1.3.5.	Формирование, постановка на кадастровый учет земельных участков под автодорогами казны города Тынды, оформление права муниципальной собственности города Тынды на объекты дорожного хозяйства.			Администрация города Тынды	Сформировано и поставлено на кадастровый учет земельных участков под автодорогами казны города Тынды, оформлено прав муниципальной собственности города Тынды на объекты дорожного хозяйства. да/нет						да	да	да	да		
2.1.4.	Финансовое обеспечение дорожной деятельности	2018	2024	Администрация города Тынды	Субсидия на капитальный ремонт улично-дорожной сети города, да/нет						да					
2.2.1	Приобретение специализированной техники (машина дорожная)				Количество приобретенной специализированной техники, ед.	0	0	2	2	0	0	0	0	0	100	
2.3.	Основное мероприятие "Содержание сетей наружного освещения, средств регулирования дорожного движения"	2018	2024	Администрация города Тынды	Содержание сетей НО, средств регулирования дорожного движения, да/нет	0	да	да	да	да	да	да	да	да	100	
2.3.1.	Ремонт системы наружного освещения	2018	2024	Администрация города Тынды	Общая протяженность линий наружного освещения, км.	70,5	73,1	76,1	76,3						100	
2.3.2.	Уличное освещение	2018	2024	Администрация города Тынды	Оплата за потребленную сетями наружного освещения электроэнергию, да/нет	да	да	да	да	да	да	да	да	да	100	
2.3.3	Субсидия юридическим лицам в целях финансового обеспечения (возмещения) затрат в связи с выполнением работ, оказанием услуг по содержанию и обслуживанию средств регулирования дорожного движения	2018	2024	Администрация города Тынды	Предоставление субсидии юридическим лицам, да/нет.	да	да	да	да	да	да	да	да	да	100	
2.3.4	Субсидия юридическим лицам в целях финансового обеспечения (возмещения) затрат в связи с выполнением работ, оказанием услуг по содержанию и обслуживанию сетей наружного освещения			Администрация города Тынды	Предоставление субсидии юридическим лицам, да/нет.	да	да	да	да	да	да	да	да	да	100	
2.4.	Основное мероприятие "Муниципальный дорожный фонд"	2018	2024	Администрация города Тынды, Управление муниципального имущества и земельных отношений												
2.4.1	Приведение в нормативное состояние автомобильных дорог общего пользования местного значения и искусственных сооружений на них			Администрации города Тынды	Протяженность дорог находящихся в нормативном состоянии, %	21,7	22	23,9	25,5	29,2	27,4	27,4	27,4	100		
2.4.1.1	Содержание автомобильных дорог общего пользования местного значения и искусственных сооружений на них (санитарная вырубка полос отвода)			Администрация города Тынды,	Санитарная вырубка кустарника и деревьев в полосе отвода автомобильных дорог, да/нет.	да	да	да	да	да	да	да	да	100		
2.4.1.2.	Обеспечение мероприятий по БДД (закупка и доставка дорожных знаков и лакокрасочных материалов для дорожной разметки для нужд города Тынды)			Администрация города Тынды,	Количество приобретенных дорожных знаков, шт.	0	202	111	120	133	110	110	110	100		
Объем приобретенных лакокрасочных материалов, кг.					0	560	420	550	580	600	600	600	100			

100	Осуществление муниципальными образованиями дорожной деятельности в отношении автомобильных дорог местного значения и сооружений на них (субсидия Амурской области)	2018	2024	Администрация города Тынды	Отремонтировано участков дорог и тротуаров за отчетный период/ с нарастающим итогом, км.	0	2,154/ 2,154	1,876/ 4,030	1,9/ 5,93	4,5/ 10,43	1,960/ 6,8	5,2/ 7,33	3,88/ 8,18	100
2.4.5.1.	Ремонт дорог и искусственных сооружений на них улично - дорожной сети в городских округах, территории которых относятся к районам Крайнего Севера и приравненным к ним местностям	2018	2024	Администрация города Тынды	Ремонт дорог и искусственных сооружений на них улично - дорожной сети, да/нет					да	да	да	да	100
2.4.5.1.1	Ремонт участка дороги ул. Мохортова и подъезда к МФЦ	2018	2024	Администрация города Тынды	Протяженность отремонтированного покрытия дорог, км									
2.4.5.1.2	Ремонт участка дороги Первомайская	2018	2024	Администрация города Тынды	Протяженность отремонтированного покрытия дорог, км									
2.4.5.1.3	Ремонт участка дороги ул. Геологов (от ул. Солнечная до ул. Сосновая)	2018	2024	Администрация города Тынды	Протяженность отремонтированного покрытия дорог, км									
2.4.5.1.4	Ремонт участка дороги ул. В-Набережная, от ул. Хвойной (ООО «Эдиссея») до маг. Продукты	2018	2024	Администрация города Тынды	Протяженность отремонтированного покрытия дорог, км									
2.4.5.1.5	Ремонт тротуара по ул. Студенческий проезд, в районе дома №57, ул. Красная Пресня	2018	2024	Администрация города Тынды	Протяженность отремонтированного покрытия дорог, км									
2.4.5.1.6	Ремонт проезда от ул. В.Набережная к т.ц. Арбат (Бывшая ул. Речная)	2018	2024	Администрация города Тынды	Протяженность отремонтированного покрытия дорог, км									
2.4.5.1.7	Ремонт тротуара от моста ч/р Шахтаум в сторону мкр. Таежный	2018	2024	Администрация города Тынды	Протяженность отремонтированного покрытия дорог, км									
2.4.5.1.8	Ремонт участка дороги ул. Алтайская	2018	2024	Администрация города Тынды	Протяженность отремонтированного покрытия дорог, км									
2.4.5.1.9	Ремонт участка тротуара и покрытия дороги ул. Школьной в районе маг. «Хлеб да Соль»	2018	2024	Администрация города Тынды	Протяженность отремонтированного покрытия дорог, км									
2.4.5.1.10	Ремонт участка дороги ул. Таежная и подъезда к поликлинике ГАУЗ АО «Тындинская больница»	2018	2024	Администрация города Тынды	Протяженность отремонтированного покрытия дорог, км									
2.4.5.1.11	Ремонт участка дороги ул. Верхне-Набережная от д.17 до выезда из «Китай города» ул. Северная	2018	2024	Администрация города Тынды	Протяженность отремонтированного покрытия дорог, км									
2.4.5.1.12	Ремонт участка ул. Амурская от д.11 до д.2А	2018	2024	Администрация города Тынды	Протяженность отремонтированного покрытия дорог, км									
2.4.5.1.13	Асфальтирования площадки остановки (школьный автобус), ремонт участка дороги ул. Мохортова до СОШ №6	2018	2024	Администрация города Тынды	Протяженность отремонтированного покрытия дорог, км									
2.4.5.1.14	Ремонт участка дороги, обустройство тротуара по ул. Дин Рида от автобусной остановки до д.23	2018	2024	Администрация города Тынды	Протяженность отремонтированного покрытия дорог, км									
2.4.5.1.15	Ремонт участка дороги от площади 25 лет БАМа до ул. Мохортова	2018	2024	Администрация города Тынды	Протяженность отремонтированного покрытия дорог, км									
2.4.5.1.16	Ремонт участка дороги ул. Таежная (от поворота маг «Кулинария» ул. Таежная, 15А до д/с №12 ул. Кр. Пресня, 30)	2018	2024	Администрация города Тынды	Протяженность отремонтированного покрытия дорог, км									
2.4.5.1.17	Ремонт участка дороги ул. Светлая, ул. Интернациональная от д. №10 до д.№15, №16 мкр. Бельский	2018	2024	Администрация города Тынды	Протяженность отремонтированного покрытия дорог, км									
2.4.5.1.18	Ремонт участка автодороги ул. Гагарина	2018	2024	Администрация города Тынды	Протяженность отремонтированного покрытия дорог, км									
2.4.5.1.19	Асфальтирования участка дороги, обустройство тротуара, площадки остановки автобуса «Народная» по ул. Дальневосточная	2018	2024	Администрация города Тынды	Протяженность отремонтированного покрытия дорог, км					0,200				100
2.4.5.1.20	Ремонт дороги ул. Сосновый бор от ФАД А-360 до пер. Зеленый	2018	2024	Администрация города Тынды	Протяженность отремонтированного покрытия дорог, км									
2.4.5.1.21	Ремонт участка дороги ул. 8 Марта	2018	2024	Администрация города Тынды	Протяженность отремонтированного покрытия дорог, км					0,475				100
2.4.5.1.22	Ремонт участка автомобильной дороги проезд от ул. В-Набережная до т/д «Арбат» (бывшая ул. Речная),	2018	2024	Администрация города Тынды	Протяженность отремонтированного покрытия дорог, км					0,330				100

2.4.5.4.4	Выполнение проектных и изыскательских работ по объекту: «Капитальный ремонт а/д мкр Бельский (ул. Госпитальная)	2018	2024		Разработано проектов ремонта и реконструкции автомобильных дорог													
2.4.5.4.5	Выполнение проектных и изыскательских работ по реконструкции ливневой канализации и тротуров города Тынды	2018	2024		Разработано проектов ремонта и реконструкции автомобильных дорог					1								100
2.4.5.5	Выполнение научно-исследовательских работ по разработке комплексной схемы организации дорожного движения на территории муниципального образования города Тынды	2018	2024		Разработано программ, ед.	0	-	-	1	-	-	-	-	-	-	-	-	100
2.4.6.	Совершенствование организации движения транспортных средств и пешеходов.	2018	2024		Проведение мероприятий по совершенствованию организации движения ТС и пешеходов, да/нет	0	да	да	да	-	-	-	-	-	-	-	-	100
2.4.6.1	Обустройство подходов и пешеходного перехода ч/р ул. Мохортова в районе д.10.	2018	2024	Администрации города Тынды														
2.5	Основное мероприятие "Региональный проект дорожная сеть"	2018	2024	Администрации города Тынды														
2.5.1	Финансовое обеспечение дорожной деятельности в рамках реализации национального проекта "Безопасные и качественные автомобильные дороги"	2018	2024	Администрации города Тынды														
3.	Подпрограмма "Обеспечение безопасности дорожного движения в городе Тынды "	2018	2024	Администрация города Тынды, Управление образования Администрации города Тынды														
3.1.	Основное мероприятие "Мероприятия по повышению уровня безопасности участников дорожного движения"	2018	2024	Администрация города Тынды, Управление образования Администрации города Тынды	Количество охваченных образовательных учреждений, ед.	11	11	11	11	11	11	11	11	11	11	11	11	100
3.1.1	Предупреждение опасного поведения участников дорожного движения	2018	2024	Управление образования Администрации города Тынды	Проведение мероприятий по БДД, да/нет	0	да	да	да	да	да	да	да	да	да	да	да	100
3.1.2	Совершенствование организации движения транспортных средств и пешеходов.	2018	2024	Администрация города Тынды	Проведение мероприятий по совершенствованию организации движения ТС и пешеходов, да/нет	0	да	да	да	-	-	-	-	-	-	да	-	100
3.1.2.1.	Обустроено пешеходных переходов				Обустроено новых пешеходных переходов, ед.	0	1	5	2	0	0	0	0	0	0	0	0	100
3.1.2.1.1	Пешеходный переход ч/р ул. В-Набережная в районе кафе Берг и пешеходная дорожка			Администрация города Тынды	Обустроено новых пешеходных переходов, ед.													
3.1.2.2.	Закупка и поставка дорожных ограждений для обустройства наиболее опасных участков дорожно-уличной сети(пешеходные и дорожные ограждения)				Установлено дорожных ограждений для обустройства опасных участков дорожно-уличной сети (пешеходные и дорожные ограждения), м	0	454	200	400							500		100
3.1.2.3	Закупка и поставка элементов искусственных дорожных неровностей для обустройства наиболее опасных участков дорожно-уличной сети				Приобретено, установлено элементов искусственных дорожных неровностей для обустройства наиболее опасных участков дорожно-уличной сети, ед.	0	208	0	6							5		100

3.1.2.4.	Закупка и поставка средств регулирования дорожного движения для обустройства наиболее опасных участков дорожно-уличной сети (светофорное оборудование)					приобретено средств регулирования дорожного движения для обустройства наиболее опасных участков дорожно-уличной сети (светофорное оборудование), ед.	0	0	0	0						3	100
3.1.2.5	Изготовление и установка леерного ограждения по улице Школьная				Администрация города Тынды												
3.1.2.6	Изготовление и установка леерного ограждения по улице Кирова				Администрация города Тынды												
3.1.2.7	Оказание услуг по изготовлению и поставке муляжей комплексов изменения скорости транспортных средств				Администрация города Тынды	Оказано услуг да/нет											
3.1.2.8	Изготовление и установка информационных баннеров в рамках мероприятий по безопасности дорожного движения				Администрация города Тынды	Закуплено/установлено, м2											
3.1.3.	Обустройство автомобильных дорог и обеспечение условий для безопасного дорожного движения на территории Амурской области, в т.ч.:	2018	2024		Администрация города Тынды	Обустроено пешеходных переходов	0	0	0	8							100
3.1.3.1	Оснащение участков улично-дорожной сети пешеходными ограждениями, ИДН в том числе в зоне пешеходных переходов				Администрация города Тынды	Оснащение участков улично-дорожной сети пешеходными ограждениями											
3.1.3.1.1	Закупка и поставка элементов искусственных дорожных неровностей	2018	2024		Администрация города Тынды	Закуплено/установлено ИДН, м2.	0	0	0	92							100
3.1.3.1.2	Закупка, установка пешеходных ограждений, ИДН	2018	2024		Администрация города Тынды	Закуплено/установлено пешеходных ограждений, м.	0	0	0	600/600							100
3.1.3.2.	Модернизация нерегулируемых пешеходных переходов, в т.ч. прилегающих непосредственно к образовательным организациям				Администрация города Тынды	Модернизировано нерегулируемых пешеходных переходов, ед.	0	0	0	4							100
3.1.3.2.1	Закупка и поставка средств регулирования дорожного движения для обустройства наиболее опасных участков дорожно-уличной сети (светофорное оборудование)	2018	2024		Администрация города Тынды	приобретено средств регулирования дорожного движения для обустройства наиболее опасных участков дорожно-уличной сети (светофорное оборудование), ед	0	0	0	172							
3.1.3.2.2	Обустройство пешеходного перехода по ул. Школьная (район МКД 8,9) светофорным объектом	2018	2024		Администрация города Тынды												
3.1.3.2.3	Обустройство пешеходного перехода по ул. Мохортова (район СОШ № 6) светофорным объектом	2018	2024		Администрация города Тынды												
3.1.3.2.4	Обустройство пешеходного перехода в районе ул.Профсоюзная,14 - Красная Пресня,20 светофорным объектом	2018	2024		Администрация города Тынды												
3.1.3.2.5	Обустройство пешеходного перехода в районе ул.Профсоюзная,3, 6 светофорным объектом	2018	2024		Администрация города Тынды												
3.1.3.3.	Модернизация светофорных объектов				Администрация города Тынды	Модернизировано светофорных объектов, ед.	0	0	1	4							100

		города Тынды															
1.1.1. 2.	Ремонт и строительство автобусных остановок	Администрация города Тынды	Всего	22	04	21											
			Областной бюджет	2	08	1											
			Местный бюджет			01											
						237											
						10											
1.1.1. 3.	Закупка карт маршрутов регулярных перевозок пассажиров и багажа	Администрация города Тынды	Всего	22	04	21	34	500	34	500							
			Областной бюджет	2	08	1	,00	,00									
			Местный бюджет			237											
						10	34	500	34	500							
							,00	,00									
1.1.1. 4.	Внедрение навигационно-информационных технологий с использованием системы ГЛОНАСС (в целях контроля и диспетчеризации маршрутных перевозок пассажиров).	Администрация города Тынды	Всего	22	04	21	330	000			330	000					
			Областной бюджет	2	08	1											
			Местный бюджет			237	330	000			330	000					
						10	,00	,00			,00	,00					
1.1.1. 5.	Выполнение работ, оказание услуг связанных с осуществлением регулярных перевозок пассажиров и багажа автомобильным транспортом по регулируемым тарифам на территории города Тынды	Администрация города Тынды	Всего	22	04	21	100	00	100	00							
			Областной бюджет	2	08	1											
			Местный бюджет			237	100	00	100	00							
						10	,00	,00			,00	,00					
1.1.1. 5.1.	Выполнение работ, оказание услуг связанных с осуществлением регулярных перевозок пассажиров и багажа автомобильным транспортом по регулируемым тарифам на территории города Тынды по маршруту №2	Администрация города Тынды	Всего	22	04	21	100	00	100	00							
			Областной бюджет	2	08	1											
			Местный бюджет			237	100	00	100	00							
						10	,00	,00			,00	,00					
1.1.1. 5.2.	Выполнение работ, оказание услуг связанных с осуществлением регулярных перевозок пассажиров и багажа автомобильным транспортом по регулируемым тарифам на территории города Тынды по маршруту №№ 1,3,4,5,8,8Т,9"Дачный"	Администрация города Тынды	Всего	22	04	21											
			Областной бюджет	2	08	1											
			Местный бюджет			237											
						10											
1.1.1. 6	Приобретение оборудования для оплаты проезда в автобусах (терминалы для оплаты по банковским и социальным картам)	Управление муниципального имущества и земельных отношений Администрации	Всего	00	04	21	527	500			527	500					
			Областной бюджет	3	08	1											
			Местный бюджет			237	527	500			527	500					
						10	,00	,00			,00	,00					

Выпуск № 22 (66) от 15.10.2021

		рации города Тынды																				
1.1.1.7	Субсидии юридическим лицам в целях финансового обеспечения (возмещения) затрат в связи с выполнением работ по организации транспортного обслуживания населения, связанных с осуществлением регулярных перевозок пассажиров и багажа автомобильным транспортом общего пользования по муниципальным автобусным маршрутам города Тынды	Администрация города Тынды	Всего											5 000 000,00			5 000 000,00					
			Областной бюджет	22 2	04 08																	
			Местный бюджет											5 000 000,00			5 000 000,00					
1.1.2.	Оказание поддержки бюджетам муниципальных образований, связанной с организацией транспортного обслуживания населения	Управление муниципального имущества и земельных отношений Администрации города Тынды	Всего											40 269 930,82			9 516 062,59	11 564 529,77	14 650 456,28	4 339 140,87	199 741,31	
			Областной бюджет	00 3	04 08									31 675 088,07			6 678 692,09	9 400 692,84	11 592 595,30	4 003 107,84		
			Местный бюджет											8 594 842,75			2 837,50	2 163 836,93	3 057 860,98	336 033,03	199 741,31	
2.	Подпрограмма "Развитие улично-дорожной сети города Тынды"	Управление муниципального имущества и земельных отношений Администрации города Тынды	Всего											1 346 890 032,71	68 026 009,60	85 540 987,31	109 096 912,54	447 713 100,10	89 836 494,72	162 169 015,75	384 507 512,69	
			Областной бюджет											524 114 190,07	14 210 427,00	14 496 614,00	43 131 790,00	373 720 834,27	27 043 467,31	51 511 057,49		
			Местный бюджет											822 775 842,64	53 815 582,60	71 044 373,31	65 965 122,54	73 992 265,83	62 793 027,41	110 657 958,26	384 507 512,69	
2.1.	Основное мероприятие: "Содержание и управление дорожным хозяйством"		Всего											259 366 876,74	28 762 142,44	30 873 338,49	41 727 784,13	42 313 873,50	17 915 793,72	48 151 999,44	49 621 945,02	
			Областной бюджет																			
			Местный бюджет											259 366 876,74	28 762 142,44	30 873 338,49	41 727 784,13	42 313 873,50	17 915 793,72	48 151 999,44	49 621 945,02	
2.1.1.	Ремонт дорог	Администрация города Тынды	Всего																			
			Областной бюджет	22 2	04 09																	
			Местный бюджет																			
2.1.2	Строительство и содержание автомобильных дорог и инженерных сооружений на них в границах городских округов и поселений в рамках благоустройства	Администрация города Тынды	Всего											253 479 253,91	27 959 200,77	30 873 338,49	41 075 754,62	41 063 873,50	16 152 502,07	47 232 639,44	49 121 945,02	
			Областной бюджет	22 2	04 09																	
			Местный бюджет											253 479 253,91	27 959 200,77	30 873 338,49	41 075 754,62	41 063 873,50	16 152 502,07	47 232 639,44	49 121 945,02	

Выпуск № 22 (66) от 15.10.2021

	дорожная)		Областн	2	09	2									
			ый бюджет			02									
			Местный бюджет			227									
						60									
2.3	Основное мероприятие "Содержание сетей наружного освещения, средств регулирования дорожного движения"	Администрация города Тынды	Всего			21		163	17	23	19	23	26	24	28
			Областн			2		141	351	294	440	995	028	877	152
			ый бюджет			03		282	386	353	452	964	680	827	617
			Местный бюджет			00		,53	,37	,97	,29	,64	,25	,46	,55
2.3.1	Ремонт системы наружного освещения	Администрация города Тынды	Всего			21									
			Областн			2									
			ый бюджет			03									
			Местный бюджет			236									
2.3.2	Уличное освещение	Администрация города Тынды	Всего			21		79	6	11	11	12	11	12	12
			Областн			2		191	559	411	821	850	708	176	663
			ый бюджет			03		045	117	621	479	527	194	521	582
			Местный бюджет			40		,93	,99	,90	,75	,84	,02	,78	,65
2.3.3	Субсидия юридическим лицам в целях финансового обеспечения (возмещения) затрат в связи с выполнением работ, оказанием услуг по содержанию и обслуживанию средств регулирования дорожного движения	Администрация города Тынды	Всего			21		8	792	872	961	1	2	243	2
			Областн			2		793	268	344	038	049	341	551	532
			ый бюджет			03		545	,38	,56	,54	493	876	,05	973
			Местный бюджет			50		,23			,60	,01	,05	,09	,09
2.3.4	Субсидия юридическим лицам в целях финансового обеспечения (возмещения) затрат в связи с выполнением работ, оказанием услуг по содержанию и обслуживанию сетей наружного освещения	Администрация города Тынды	Всего			21		75	10	11	6	10	11	12	12
			Областн			2		156	000	010	657	095	978	457	956
			ый бюджет			03		691	000	387	934	943	610	754	061
			Местный бюджет			60		,37	,00	,51	,00	,20	,22	,63	,81
2.4.	Основное мероприятие "Муниципальный дорожный фонд города Тынды"	Администрация города Тынды	Всего			21		674	21	31	47	131	45	89	306
			Областн			2		381	912	373	928	403	892	139	732
			ый бюджет			04		873	480	294	676	261	020	188	950
			Местный бюджет			00		,44	,79	,85	,12	,96	,75	,85	,12
2.4.1.	Приведение в нормативное состояние автомобильных дорог общего пользования местного значения и искусственных сооружений на них	Администрация города Тынды	Всего			21		274	14	14	43	123	27	51	
			Областн			2		114	210	496	131	720	043	511	
			ый бюджет			09		190	427	614	790	834	467	057	
			Местный бюджет			90		,07	,00	,00	,27	,31	,49		
2.4.1.1	Содержание автомобильных дорог общего пользования местного значения и искусственных сооружений на них (санитарная вырубка полос отвода)	Администрация города Тынды	Всего			21		400	7	16	4	7	18	37	306
			Областн			2		267	702	876	796	682	848	628	732
			ый бюджет			04		683	053	680	886	427	553	131	950
			Местный бюджет			238		,37	,79	,85	,12	,69	,44	,36	,12
2.4.1.1	Содержание автомобильных дорог общего пользования местного значения и искусственных сооружений на них (санитарная вырубка полос отвода)	Администрация города Тынды	Всего			21		9	1	1	1	1	960	999	1
			Областн			2		336	711	190	521	913	727	156	039
			ый бюджет			09		546	842	268	556	871	,74	,85	123
			Местный бюджет			90		,51	,89	,51	,07	,33	,74	,85	,12
2.4.1.1	Содержание автомобильных дорог общего пользования местного значения и искусственных сооружений на них (санитарная вырубка полос отвода)	Администрация города Тынды	Всего			21		1	515	200	300	300	200	208	216
			Областн			2		939	608	000	000	000	000	000	320
			ый бюджет			09		928	,34	,00	,00	,00	,00	,00	,00
			Местный бюджет			238		,34	,34	,00	,00	,00	,00	,00	,00

Выпуск № 22 (66) от 15.10.2021

			Областно й бюджет												
			Местный бюджет												
2.4.5	Осуществление муниципальными образованиями дорожной деятельности в отношении автомобильных дорог местного значения и сооружений на них (субсидия Амурской области)	Администрация города Тынды	Всего	22	04	21	204	645	15	15	45	129	44	88	305
			Областно й бюджет	2	09	204	574	373	547	774	796	489	931	140	693
			Местный бюджет			80		501	734	258	964	390	293	032	827
								,10	,86	,62	,98	,63	,01	,00	,00
			Областно й бюджет					274	14	14	43	123	27	51	
			Местный бюджет					114	210	496	131	720	043	511	
								190	427	614	790	834	467	057	
								,07	,00	,00	,00	,27	,31	,49	
			Местный бюджет					371	1	1	2	5	17	36	305
								259	337	277	665	768	887	628	693
								311	307	644	174	556	825	974	827
								,03	,86	,62	,98	,36	,70	,51	,00
2.4.5.1	Ремонт дорог и искусственных сооружений на них улично - дорожной сети в городских округах, территории которых относятся к районам Крайнего Севера и приравненным к ним местностям	Администрация города Тынды	Всего	22	04	21	204	566	15	15	28	108	37	55	305
			Областно й бюджет	2	09	204	574	625	365	202	702	590	931	140	693
			Местный бюджет			80		805	934	154	206	357	293	032	827
								,59	,86	,69	,61	,42	,01	,00	,00
			Областно й бюджет					201	14	14	27	104	20	20	
			Местный бюджет					103	037	250	506	299	504	504	
								005	723	000	281	624	688	688	
								,60	,00	,40	,33	,87	,00	,00	
			Местный бюджет					365	1	952	1	4	17	34	305
								522	328	154	195	290	426	635	693
								799	211	925	925	732	605	344	827
								,99	,86	,29	,28	,55	,01	,00	,00
2.4.5.1.1	Ремонт участка дороги ул. Мохортова и подъезда к МФЦ		Всего	22	04	21	204	3	3						
			Областно й бюджет	2	09	204	574	394	394						
			Местный бюджет			80		723	723						
								,53	,53						
			Областно й бюджет					3	3						
			Местный бюджет					123	123						
								145	145						
								,70	,70						
			Местный бюджет					271	271						
								577	577						
								,83	,83						
2.4.5.1.2	Ремонт участка дороги улицы Первомайская		Всего	22	04	21	204	92	92						
			Областно й бюджет	2	09	204	574	830	830						
			Местный бюджет			80		,81	,81						
								92	92						
								830	830						
								,81	,81						
2.4.5.1.3	Ремонт участка дороги ул. Геологов (от ул. Солнечная до ул. Сосновая)		Всего	22	04	21	204	1	1						
			Областно й бюджет	2	09	204	574	602	602						
			Местный бюджет			80		344	344						
								,60	,60						
			Областно й бюджет					1	1						
			Местный бюджет					472	472						
								555	555						
								,79	,79						
			Местный бюджет					129	129						
								788	788						
								,81	,81						
2.4.5.1.4	Ремонт участка дороги ул. В.-Набережная, от ул. Хвойной (ООО"Эдиссея") до маг. Продукты.		Всего	22	04	21	204	1	1						
			Областно й бюджет	2	09	204	574	047	047						
			Местный бюджет			80		865	865						
								,16	,16						
			Областно й бюджет					962	962						
			Местный бюджет					988	988						
								,08	,08						
			Местный бюджет					84	84						
								877	877						
								,08	,08						
2.4.5.1.5	Ремонт тротуара по ул Студенческий проезд, в районе дома №57, ул. Кр. Пресня.		Всего	22	04	21	204	649	649						
			Областно й бюджет	2	09	204	574	360	360						
			Местный бюджет			80		,88	,88						
								596	596						
								762	762						
								,65	,65						
			Местный бюджет					52	52						

Выпуск № 22 (66) от 15.10.2021

			Местный бюджет				120 535 ,44		120 535 ,44							
2.4.5. 1.14	Ремонт участка дороги, обустройство тротуара по ул. Дин Рида от автобусной остановки до д. 23		Всего	22 2	04 09	21 2 04 S74 80	4 459 084 ,57		4 459 084 ,57							
		Областн й бюджет	4 236 130 ,34					4 236 130 ,34								
		Местный бюджет	222 954 ,23					222 954 ,23								
2.4.5. 1.15	Ремонт участка дороги от площади 25 лет БАМа до ул. Мохортова		Всего	22 2	04 09	21 2 04 S74 80	2 561 395 ,24		2 561 395 ,24							
		Областн й бюджет	2 433 325 ,48					2 433 325 ,48								
		Местный бюджет	128 069 ,76					128 069 ,76								
2.4.5. 1.16	Ремонт участка дороги ул. Таежная (от поворота маг. "Кулинария ул. Таежная, 15А до д/с № 12 ул. красная Пресня, 30)		Всего	22 2	04 09	21 2 04 S74 80	882 845 ,09		882 845 ,09							
		Областн й бюджет	838 702 ,84					838 702 ,84								
		Местный бюджет	44 142 ,25					44 142 ,25								
2.4.5. 1.17	Ремонт участка дороги ул. Светлая, ул. Интернациональная от д.№ 10 до д. № 15, № 16 мкр. Бельский		Всего	22 2	04 09	21 2 04 S74 80	3 573 489 ,95		3 573 489 ,95							
		Областн й бюджет	3 256 340 ,17					3 256 340 ,17								
		Местный бюджет	317 149 ,78					317 149 ,78								
2.4.5. 1.18	Ремонт участка автодороги ул. Гагарина		Всего	22 2	04 09	21 2 04 S74 80	7 061 011 ,92		7 061 011 ,92							
		Областн й бюджет	6 766 803 ,09					6 766 803 ,09								
		Местный бюджет	294 208 ,83					294 208 ,83								
2.4.5. 1.19	Асфальтирование участка дороги, обустройство тротуара, площадки остановки автобуса "Народная", по ул. Дальневосточная		Всего	22 2	04 09	21 2 04 S74 80	5 189 706 ,41		3 473 019 ,90		1 716 686 ,51					
		Областн й бюджет	5 116 525 ,87					3 328 310 ,74		1 788 215 ,13						
		Местный бюджет	216 237 ,77					144 709 ,16		71 528 ,61						
2.4.5. 1.20	Ремонт дороги ул. Сосновый бор от ФАД А-360 до пер. Зеленый		Всего	22 2	04 09	21 2 04 S74 80	8 749 352 ,67		8 749 352 ,67							
		Областн й бюджет	8 384 796 ,31					8 384 796 ,31								
		Местный бюджет	364 556 ,36					364 556 ,36								
2.4.5. 1.21	Ремонт участка дороги ул. 8-Марта		Всего	22 2	04 09	21 2 04 S74 80	10 320 456 ,98		4 763 730 ,42		5 556 726 ,56					
		Областн й бюджет	9 899 699 ,15					5 565 241 ,65		5 334 457 ,50						

Выпуск № 22 (66) от 15.10.2021

			Местный бюджет				420 757 ,83			198 488 ,77	222 269 ,06			
2.4.5.1.22	Ремонт участка автомобильной дороги проезд от ул. Верхне-Набережная до т/д "Арбат" (бывшая ул. Речная), обустройство тротуара		Всего	22	04	21	7 766 008 ,64			4 655 091 ,70	3 110 916 ,94			
			Областной бюджет	2	09	04	447 609 ,80			461 129 ,54	986 480 ,26			
			Местный бюджет				318 398 ,84			193 962 ,16	124 436 ,68			
2.4.5.1.23	Ремонт участка автомобильной дороги ул. Северная объездная		Всего	22	04	21	29 880 900 ,00				29 880 900 ,00			
			Областной бюджет	2	09	04	28 685 664 ,00				28 685 664 ,00			
			Местный бюджет				1 195 236 ,00				1 195 236 ,00			
2.4.5.1.24	Ремонт участка автомобильной дороги проезда от ул. Сосновый бор до здания роддома до ГАУЗ АО "Тындинской больницы"		Всего	22	04	21	9 217 174 ,40				9 217 174 ,40			
			Областной бюджет	2	09	04	8 848 487 ,42				8 848 487 ,42			
			Местный бюджет				368 686 ,98				368 686 ,98			
2.4.5.1.25	Ремонт участка автомобильной дороги ул. Верхне-Набережная, Новотындинская, Монтажников, Геологов		Всего	22	04	21	45 303 300 ,00				45 303 300 ,00			
			Областной бюджет	2	09	04	43 491 168 ,00				43 491 168 ,00			
			Местный бюджет				1 812 132 ,00				1 812 132 ,00			
2.4.5.1.26	Ремонт участка автомобильной дороги ул. Усть-Илимская (от ул. Верхненабережной до ул. Мохортова 5)		Всего	22	04	21	8 581 085 ,98				8 581 085 ,98			
			Областной бюджет	2	09	04	8 237 842 ,54				8 237 842 ,54			
			Местный бюджет				343 243 ,44				343 243 ,44			
2.4.5.1.27	Ремонт участка автомобильной дороги ул. Сосновый бор устройство сетей НО		Всего	22	04	21								
			Областной бюджет	2	09	04								
			Местный бюджет											
2.4.5.1.28	Капитальный ремонт автомобильной дороги местного значения ул. Красная Пресня от примыкания к федеральной автомобильной дороге А-360 "Лена" до ул. Кирова		Всего	22	04	21	350 000 000 ,00				22 173 126 ,00	22 133 047 ,00	305 693 827 ,00	
			Областной бюджет	2	09	04	41 009 376 ,00				20 504 688 ,00	20 504 688 ,00		
			Местный бюджет				1 708 724 ,00				854 362 ,00	854 362 ,00		
			Местный бюджет				307 281 900 ,00				814 076 ,00	773 997 ,00	305 693 827 ,00	
2.4.5.2	Мероприятия по проведению экспертизы (строительному контролю) выполненных работ на автомобильных дорогах общего пользования местного значения	-	Всего	22	04	21	2 204 S74 467 80		312 510 ,67	789 879 ,76	668 606 ,74	188 771 ,55	701 698 ,45	

Выпуск № 22 (66) от 15.10.2021

			Областно й бюджет			80													
			Местный бюджет																
3.1.2. 5	Изготовление и установка леерного ограждения по улице Школьная	Администрация города Тынды	Всего	22 2	04 09	2 13 01 235 80	347	347											
			Областно й бюджет				517 ,11	517 ,11											
			Местный бюджет				347 517 ,11	347 517 ,11											
3.1.2. 6	Изготовление и установка леерного ограждения по улице Кирова	Администрация города Тынды	Всего	22 2	04 09	2 13 01 235 80	255	255											
			Областно й бюджет				255 ,18	255 ,18											
			Местный бюджет				255 255 ,18	255 255 ,18											
3.1.2. 7	Оказание услуг по изготовлению и поставке муляжей комплексов изменения скорости транспортных средств	Администрация города Тынды	Всего	22 2	04 09	21 3 01 235 80													
			Областно й бюджет																
			Местный бюджет																
3.1.2. 8	Изготовление и установка информационных баннеров в рамках мероприятий по безопасности дорожного движения	Администрация города Тынды	Всего	22 2	04 09	21 3 01 235 80													
			Областно й бюджет																
			Местный бюджет																
3.1.3	Обустройство автомобильных дорог и обеспечение условий для безопасного дорожного движения на территории Амурской области, в т.ч.:	Администрация города Тынды	Всего	22 2	04 09	21 3 01 S01 80	12			12									
			Областно й бюджет				114 381 ,95	114 381 ,95											
			Местный бюджет				11 629 801 ,95	11 629 801 ,95											
3.1.3. 1	Оснащение участков улично-дорожной сети пешеходными ограждениями, ИДН в том числе в зоне пешеходных переходов	Администрация города Тынды	Всего	22 2	04 09	21 3 01 S01 80	3			3									
			Областно й бюджет				636 631 ,71	636 631 ,71											
			Местный бюджет				3 491 165 ,03	3 491 165 ,03											
3.1.3. 1.1	Закупка и поставка элементов искусственных дорожных неровностей	Администрация города Тынды	Всего	22 2	04 09	21 3 01 S01 80	984			984									
			Областно й бюджет				632 ,00	632 ,00											
			Местный бюджет				945 246 ,34	945 246 ,34											
3.1.3. 1.2	Закупка, установка пешеходных ограждений, ИДН	Администрация города Тынды	Всего	22 2	04 09	21 3 01 S01 80	2			2									
			Областно й бюджет				651 999 ,71	651 999 ,71											
			Местный бюджет				2 545 918 ,69	2 545 918 ,69											
							106			106									
							081			081									
							,02			,02									

Выпуск № 22 (66) от 15.10.2021

3.1.3.2	Модернизация нерегулируемых пешеходных переходов, в т. ч. прилегающих непосредственно к образовательным организациям.	Администрация города Тынды	Всего	222	04	09	21 3 01 S01 80	4 544 324, 85			4 544 324, 85				
			Областной бюджет					4 362 550, 08			4 362 550, 08				
			Местный бюджет					181 774, 77			181 774, 77				
3.1.3.2.1	Закупка и поставка средств регулирования дорожного движения для обустройства наиболее опасных участков дорожно-уличной сети (светофорное оборудование)	Администрация города Тынды	Всего	222	04	09	21 3 01 S01 80	1 934 775, 35			1 934 775, 35				
			Областной бюджет					1 857 383, 58			1 857 383, 58				
			Местный бюджет					77 391, 77			77 391, 77				
3.1.3.2.2	Обустройство пешеходного перехода по ул. Школьная (район МКД 8,9) светофорным объектом	Администрация города Тынды	Всего	222	04	09	21 3 01 S01 80	669 699, 47			669 699, 47				
			Областной бюджет					642 911, 23			642 911, 23				
			Местный бюджет					26 788, 24			26 788, 24				
3.1.3.2.3	Обустройство пешеходного перехода по ул. Мохортова (район СОШ № 6) светофорным объектом	Администрация города Тынды	Всего	222	04	09	21 3 01 S01 80	521 980, 33			521 980, 33				
			Областной бюджет					501 100, 91			501 100, 91				
			Местный бюджет					20 879, 42			20 879, 42				
3.1.3.2.4	Обустройство пешеходного перехода в районе ул.Профсоюзная,14 - Красная Пресня,20 светофорным объектом	Администрация города Тынды	Всего	222	04	09	21 3 01 S01 80	697 821, 80			697 821, 80				
			Областной бюджет					669 908, 66			669 908, 66				
			Местный бюджет					27 913, 14			27 913, 14				
3.1.3.2.5	Обустройство пешеходного перехода в районе ул.Профсоюзная,3, 6 светофорным объектом	Администрация города Тынды	Всего	222	04	09	21 3 01 S01 80	720 047, 90			720 047, 90				
			Областной бюджет					691 245, 70			691 245, 70				
			Местный бюджет					28 802, 20			28 802, 20				
3.1.3.3	Модернизация светофорных объектов	Администрация города Тынды	Всего	222	04	09	21 3 01 S01 80	3 933 425, 39			3 933 425, 39				
			Областной бюджет					3 776 086, 84			3 776 086, 84				
			Местный бюджет					157 338, 55			157 338, 55				
3.1.3.3.1	Перекресток ул. Красная Пресня - ул. Школьная	Администрация города Тынды	Всего	222	04	09	21 3 01 S01 80	1 087 792, 75			1 087 792, 75				
			Областной бюджет					1 044 280, 62			1 044 280, 62				
			Местный бюджет					43 512, 13			43 512, 13				
3.1.3.3.2	Перекресток ул. Красная Пресня - ул. Мохортова	Администрация города Тынды	Всего	222	04	09	21 3 01 S01 80	1 340 947, 49			1 340 947, 49				
			Областной бюджет					1 287 309, 07			1 287 309, 07				
			Местный бюджет					53 638, 42			53 638, 42				
3.1.3.3.3	Перекресток ул. Красная Пресня - ул. Кирова	Администрация города Тынды	Всего	222	04	09	21 3 01 S01	880 634, 32			880 634, 32				

			Областной бюджет			80	845 408, 60			845 408, 60			
			Местный бюджет				35 225, 72			35 225, 72			
3.1.3. 3.4			Всего			21 3 01 S01 80	624 050 ,83			624 050 ,83			
			Областной бюджет	22 2	04 09		599 088 ,55			599 088 ,55			
			Местный бюджет				24 962 ,28			24 962 ,28			



Администрация города Тынды
Постановление
от 11.10.2021 № 2521/2

О внесении изменений в постановление Администрации города Тынды от 03.10.2014 № 3661 «Об утверждении муниципальной программы «Модернизация жилищно-коммунального комплекса, энергосбережение и повышение энергетической эффективности в городе Тынде на 2015-2024 годы»

В соответствии со статьей 179 Бюджетного кодекса Российской Федерации, Порядком формирования проекта бюджета города Тынды на очередной финансовый год и плановый период, утвержденным постановлением Администрации города Тынды от 03.06.2014 № 1656, Порядком принятия решений о разработке муниципальных программ, их формирования и реализации, а также проведения оценки эффективности, утвержденным постановлением Администрации города Тынды от 07.05.2014 № 1337, в целях корректировки объемов бюджетных ассигнований на реализацию мероприятия в 2022 году и плановом периоде 2023 и 2024 годов, Администрация города Тынды постановляет:

1. Внести в постановление Администрации города Тынды от 03.10.2014 № 3661 «Об утверждении муниципальной программы «Модернизация жилищно-коммунального комплекса, энергосбережение и повышение энергетической эффективности на 2015-2024 годы» (в редакции постановления Администрации города Тынды 14.07.2021 № 1685) следующие изменения:

1.1. В паспорте муниципальной программы:

1.1.1. строку «Объемы и источники финансирования программы (с расшифровкой по годам реализации)» изложить в новой редакции:

Год	Итого	федеральный бюджет	областной бюджет	городской бюджет	внебюджет
2015	10 831,7 8		287,02	10 544,76	0,00
2016	225 345,8 0		116 345,80	109 000,00	0,00
2017	327 042,3 7		246 119,93	80 922,44	0,00
2018	330 625,0 4		250 301,82	80 323,22	0,00
2019	117 119,1 5		102 808,24	14 310,91	0,00
2020	209 578,0 5		205 123,23	4 454,82	0,00
2021	229 594,9 4		227 218,68	2 356,31	19,95
2022	171 368,4 2		169 607,96	1 760,46	0,00
2023	169 607,9 6		169 607,96	0,00	0,00
Всего	1 791 113,5 1	0	1 487 420,64	303 672,92	19,95

2024	3 500,0 0		0,00	3 500,00	0,00
Всего	1 794 613,5 1	0	1 487 420,64	307 172,92	19,95

1.2. В подпрограмме «Обеспечение доступности коммунальных услуг, повышение качества и надежности жилищно-коммунального обслуживания населения города Тынды на 2015-2024 годы»:

1.2.1. в паспорте подпрограммы строку «Объемы ассигнований городского бюджета подпрограммы (с расшифровкой по годам реализации)» изложить в новой редакции:

Год	Итого	федеральный бюджет	областной бюджет	городской бюджет	внебюджет
2015	10 831,7 8		287,02	10 544,76	0,00
2016	225 345,8 0		116 345,80	109 000,00	0,00
2017	327 042,3 7		246 119,93	80 922,44	0,00
2018	330 625,0 4		250 301,82	80 323,22	0,00
2019	117 119,1 5		102 808,24	14 310,91	0,00
2020	209 578,0 5		205 123,23	4 454,82	0,00
2021	229 594,9 4		227 218,68	2 356,31	19,95
2022	171 368,4 2		169 607,96	1 760,46	0,00
2023	169 607,9 6		169 607,96	0,00	0,00
2024	0,00		0,00	0,00	0,00
Всего	1 791 113,5 1	0	1 487 420,64	303 672,92	19,95

1.3. Приложение №2 «Ресурсное обеспечение и прогнозная (справочная) оценка расходов на реализацию мероприятий муниципальной программы из различных источников финансирования» к муниципальной программе изложить в новой редакции согласно приложению к настоящему постановлению.

2. Опубликовать настоящее постановление в официальном периодическом печатном издании города Тынды газете «Авангард» и разместить на официальном сайте Администрации города Тынды в сети интернет: gorod.tynda.ru.

3. Настоящее постановление вступает в силу после его официального опубликования.

4. Контроль за исполнением настоящего постановления возложить на первого заместителя главы Администрации города Тынды по вопросам жизнеобеспечения городского хозяйства, благоустройства и градостроительства В.В. Плюхина.

Исполняющий обязанности
главы Администрации города Тынды
В.В. Плюхин

Приложение к постановлению
Администрации города Тынды № 2521/2 от 11.10.2021

1	2	3	4	5	6	7	8	9	10	11	12	13	14	15	16	17	18	
		областной бюджет	хозяйства				0,00											
		городской бюджет		222	0502	01 1 2272	0,00											
				222	0502	01 1 01 22720	0,00											
1.1.5.	Реконструкция ВЛ-10кВ фидера 42 городского водозабора	Всего	Администрация города Тынды в лице отдела жилищно-коммунального, дорожного хозяйства			01 1 01 22730	3 422,44	0,00	0,00	3 422,44	0,00	0,00	0,00	0,00	0,00	0,00	0,00	
		федеральный бюджет					0,00											
		областной бюджет						0,00										
		городской бюджет			222	0502	01 1 2273	0,00										
				222	0502	01 1 01 22730	3 422,44			3 422,44			0,00					
1.1.6.	Разработка схем теплоснабжения, водоснабжения, водоотведения	Всего	Администрация города Тынды в лице отдела жилищно-коммунального, дорожного хозяйства			01 1 01 22740	410,03	410,03	0,00	0,00	0,00	0,00	0,00	0,00	0,00	0,00	0,00	
		федеральный бюджет					0,00											
		областной бюджет						287,02	287,02									
		городской бюджет			222	0505	01 1 2274	123,01	123,01									
				222	0505	01 1 01 22740	0,00											
1.1.7.	Субсидия юридическим лицам в целях финансового обеспечения (возмещения) затрат в связи с оказанием коммунальных услуг, в части расходов на приобретение и транспортировку топлива	Всего	Администрация города Тынды в лице отдела жилищно-коммунального, дорожного хозяйства				42 500,00	9 000,00	9 000,00	7 500,00	9 000,00	8 000,00	0,00	0,00	0,00	0,00	0,00	
		федеральный бюджет					0,00											
		областной бюджет						0,00										
		городской бюджет			222	0505	01 1 2275	9 000,00	9 000,00									
				222	0505	01 1 01 22750	33 500,00		9 000,00	7 500,00	9 000,00	8 000,00						0,00
1.1.8.	Приобретение специализированной техники	Всего	Администрация города Тынды в лице отдела жилищно-коммунального, дорожного хозяйства Управления муниципального имущества и земельных отношений				5 712,54	0,00	0,00	0,00	0,00	5 712,54	0,00	0,00	0,00	0,00	0,00	
		федеральный бюджет					0,00											
		областной бюджет						0,00										
		городской бюджет			003	0505	01 1 2276	0,00										
				003	0505	01 1 01 22760	5 712,54					5 712,54						
1.1.9.	Проведение технического обследования сетей теплоснабжения и канализации	Всего	Администрация города Тынды в лице отдела жилищно-коммунального, дорожного хозяйства Управления муниципального имущества и земельных отношений				500,00	500,00	0,00	0,00	0,00	0,00	0,00	0,00	0,00	0,00	0,00	
		федеральный бюджет					0,00											
		областной бюджет						0,00										
		городской бюджет			003	0505	01 1 2278	500,00	500,00									
				003	0505	01 1 01 22780	0,00											
1.1.10.	Финансовое обеспечение государственных полномочий по компенсации выпадающих доходов теплоснабжающих организаций возникающих в результате	Всего	Администрация города Тынды в лице отдела жилищно-коммунального, дорожного хозяйства	222	0502	01 1 01 87120	879 829,44	0,00	26 345,80	36 119,93	49 512,69	100 053,87	151 939,47	176 641,76	169 607,96	169 607,96	0,00	
		федеральный бюджет					0,00											
		областной бюджет			222	0502	01 1 01 87120	879 829,44	26 345,80	36 119,93	49 512,69	100 053,87	151 939,47	176 641,76	169 607,96	169 607,96		

	энергетической эффективности систем коммунальной инфраструктуры.	федеральный бюджет	жилищно-коммунального, дорожного хозяйства															
		областной бюджет																
		городской бюджет		222	0502	01 2 01 2280												
				222	0502	01 2 01 22800	875,00									0,00	875,00	
2.1.2.1.	Закупка и поставка автономных уличных фонарей	городской бюджет	Администрация города Тынды в лице отдела жилищно-коммунального, дорожного хозяйства	222	0502	01 2 01 22800	0,00											
2.1.3.	Мероприятия по стимулированию производителей и потребителей энергетических ресурсов, организаций, осуществляющих передачу энергетических ресурсов, проведение мероприятия по энергосбережению, повышению эффективности и сокращению потерь энергетических ресурсов.	Всего	Администрация города Тынды в лице отдела жилищно-коммунального, дорожного хозяйства			01 2 01 22820	875,00	0,00	0,00	0,00	0,00	0,00	0,00	0,00	0,00	875,00		
		федеральный бюджет																
		областной бюджет																
		городской бюджет		222	0202	01 2 2281												
				222	0502	01 2 01 22820	875,00							0,00	875,00			
2.1.4.	Мероприятия по энергосбережению в организациях с участием государства или муниципального образования и повышению энергетической эффективности этих организаций.	Всего	Администрация города Тынды в лице отдела жилищно-коммунального, дорожного хозяйства			01 2 01 22820	875,00			0,00	0,00	0,00	0,00	0,00	0,00	875,00		
		федеральный бюджет																
		областной бюджет																
		городской бюджет		222	0502	01 2 22820	875,00									0,00	875,00	



Администрация города Тынды
Постановление
от 12.10.2021 № 2527

О внесении изменений в постановление Администрации города Тынды от 19.05.2021 № 1062 «Об утверждении состава комиссии по признанию граждан малоимущими в целях постановки их на учет в качестве нуждающихся в жилых помещениях, предоставляемых по договорам социального найма»

В связи с кадровыми изменениями в Администрации города Тынды, Администрация города Тынды постановляет:

1. Внести следующие изменения в состав Комиссии по признанию граждан малоимущими в целях постановки их на учет в качестве нуждающихся в жилых помещениях, предоставляемых по договорам социального найма, утвержденной постановлением Администрации города Тынды от 19.05.2021 № 1062 «Об утверждении состава комиссии по признанию граждан малоимущими в целях постановки их на учет в качестве нуждающихся в жилых помещениях, предоставляемых по договорам социального найма»:

1.1. Внести в состав Комиссии:

Скаржинец Елену Викторовну - начальника отдела жилищно-коммунального, дорожного хозяйства Администрации города Тынды, утвердив членом Комиссии; Гарифову Венеру Ханзаровну - главного специалиста отдела кадрового, документационного обеспечения и работы с обращениями граждан Администрации города Тынды, утвердив членом Комиссии.

1.2. Вывести из состава Комиссии Борисова Алексея Владимировича.

2. Опубликовать настоящее постановление в официальном периодическом печатном издании города Тынды газете «Авангард» и разместить на официальном сайте Администрации города Тынды в сети «Интернет»: gorod.tynda.ru.

3. Настоящее постановление вступает в силу после его официального опубликования.

4. Контроль за исполнением настоящего постановления возложить на заместителя главы Администрации города Тынды по стратегическому планированию, экономике и финансам М.А. Тимошук.

Исполняющий обязанности главы
Администрации города Тынды
В.В. Плехин



Администрация города Тынды
Постановление
от 12.10.2021 № 2528

О внесении изменений в постановление Администрации города Тынды от 17.05.2021 № 1038 «Об утверждении Положения по признанию граждан малоимущими в целях постановки их на учет в качестве нуждающихся в жилых помещениях, предоставляемых по договорам социального найма».

Для приведения в соответствие с законодательством, Администрация города Тынды постановляет:

1. Внести в постановление Администрации города Тынды от 17.04.2021 № 1038 «Об утверждении Положения по признанию граждан малоимущими в целях постановки их на учет в качестве нуждающихся в жилых помещениях, предоставляемых по договорам социального найма», следующие изменения:

1) в разделе III пункт 3.1. изложить в следующей редакции:
«3.1. В состав комиссии включается заместитель главы Администрации города Тынды, специалисты юридического отдела, Управления муниципального имущества и земельных отношений, отдела ЖКДХ, специалисты отдела кадрового, документационного обеспечения и работы с обращениями граждан Администрации города Тынды, иные лица по согласованию».

2. Опубликовать настоящее постановление в официальном периодическом печатном издании города Тынды газете «Авангард» и разместить на официальном сайте Администрации города Тынды в сети «Интернет»: gorod.tynda.ru.

3. Настоящее постановление вступает в силу после его официального опубликования.

4. Контроль за исполнением настоящего постановления возложить на заместителя главы Администрации города Тынды по стратегическому планированию, экономике и финансам М.А. Тимошук.

Исполняющий обязанности главы
Администрации города Тынды
В.В. Плюхин



Администрация города Тынды
Постановление
от 12.10.2021 № 2529

О внесении изменений в постановление Администрации города Тынды от 19.05.2021 № 1060 «Об утверждении состава постоянно действующей жилищной комиссии Администрации города Тынды»

В связи с кадровыми изменениями в Администрации города Тынды, Администрация города Тынды постановляет:

1. Внести следующие изменения в состав постоянно действующей жилищной комиссии Администрации города Тынды, утвержденный постановлением Администрации города Тынды от 19.05.2021 № 1060 «Об утверждении состава постоянно действующей жилищной комиссии Администрации города Тынды» (в редакции постановления Администрации города Тынды от 07.06.2021 № 1230):

1.1. Ввести в состав Комиссии:

Скаржинец Елену Викторовну - начальника отдел жилищно-коммунального, дорожного хозяйства Администрации города Тынды, утвержденный постановлением Администрации города Тынды от 07.06.2021 № 1230.

1.2. Вывести из состава Комиссии Борисова Алексея Владимировича.

2. Опубликовать настоящее постановление в официальном периодическом печатном издании города Тынды газете «Авангард» и разместить на официальном сайте Администрации города Тынды в сети «Интернет»: gorod.tynda.ru.

3. настоящее постановление вступает в силу после его официального опубликования.

4. Контроль за исполнением настоящего постановления возложить на заместителя главы Администрации города Тынды по стратегическому планированию, экономике и финансам М.А. Тимошук.

Исполняющий обязанности главы
Администрации города Тынды
В.В. Плюхин



Администрация города Тынды
Постановление
от 15.10.2021 № 2536

Об утверждении Порядка предоставления муниципальной гарантии города Тынды и Порядка оформления муниципальной гарантии города Тынды

В соответствии со статьями 115, 115.1, 115.2, 115.3, 117 Бюджетного кодекса Российской Федерации, руководствуясь Федеральным законом от 06.10.2003 №131-ФЗ «Об общих принципах организации местного самоуправления в Российской Федерации», статьей 10 нормативного правового акта города Тынды от 03.10.2020 №33-НПА «Положение о порядке осуществления муниципальных внутренних заимствований, предоставления муниципальных гарантий и управления муниципальным долгом в городе Тынде», принятого решением Тындинской городской Думы от 03.10.2020 №276-П-ТГД-VII, Уставом города Тынды, Администрация города Тынды постановляет:

1. Утвердить:

1.1. Порядок предоставления муниципальной гарантии города Тынды согласно приложению № 1 к настоящему постановлению;

1.2. Порядок оформления муниципальной гарантии города Тынды согласно приложению № 2 к настоящему постановлению.

2. Настоящее постановление подлежит опубликованию в официальном периодическом печатном издании города Тынды газете «Авангард» и размещению на официальном сайте Администрации города Тынды в сети «Интернет»:gorod.tynda.ru.

3. Настоящее постановление вступает в силу после его официального опубликования.

4. Контроль за исполнением настоящего постановления возложить на заместителя главы Администрации города Тынды по стратегическому планированию, экономике и финансам Тимошук М.А.

Исполняющий обязанности главы
Администрации города Тынды
В.В. Плюхин

Приложение №1 к постановлению
Администрации города Тынды
от 15.10.2021 № 2536

ПОРЯДОК ПРЕДОСТАВЛЕНИЯ МУНИЦИПАЛЬНОЙ ГАРАНТИИ ГОРОДА
ТЫНДЫ

1. Общие положения

1.1. От имени муниципального образования город Тынды муниципальная гарантия предоставляется Администрацией города Тынды в пределах общей суммы муниципальных гарантий, предусмотренной в решении о городском бюджете на очередной финансовый год и плановый период, в соответствии с требованиями Бюджетного кодекса Российской Федерации и настоящего нормативного правового акта.

Муниципальная гарантия предоставляется на основании решения Администрации города Тынды и договора о предоставлении муниципальной гарантии.

1.2. Муниципальная гарантия предоставляется юридическим лицам, осуществляющим хозяйственную деятельность на территории муниципального образования города Тынды, за исключением хозяйственных товариществ, хозяйственных партнерств, производственных кооперативов, муниципальных унитарных предприятий (за исключением муниципальных унитарных предприятий, имущество которых принадлежит им на праве хозяйственного ведения и находится в муниципальной собственности муниципального образования, предоставляющего муниципальные гарантии по обязательствам таких муниципальных унитарных предприятий), некоммерческих организаций, крестьянских (фермерских) хозяйств, индивидуальных предпринимателей и физических лиц.

2. Предоставление муниципальной гарантии

2.1. Решение о предоставлении муниципальной гарантии принимается Администрацией города в виде правового акта в каждом конкретном случае в соответствии с программой муниципальных гарантий, утвержденной решением о городском бюджете на очередной финансовый год и плановый период (далее программа муниципальных гарантий города Тынды).

2.2. В целях принятия Администрацией города Тынды решения о предоставлении муниципальной гарантии претендент (далее также – принципал) направляет в Управление стратегического планирования, экономического развития, торговли и муниципального заказа Администрации города Тынды (далее – Управление экономики) пакет документов в соответствии с перечнем документов, представляемых для получения муниципальной гарантии (приложение №1 к настоящему Порядку).

Управление экономики регистрирует дату и время поступления пакета документов в журнале входящей корреспонденции Администрации города Тынды и в течение 3 рабочих дней проверяет достаточность объема запрашиваемых муниципальных гарантий по направлению гарантирования, по которому поступил пакет документов от претендента.

При недостаточности объема муниципальной гарантии по направлению гарантирования, предусмотренному программой муниципальных гарантий города, пакет документов возвращается претенденту с указанием причины возврата.

В случае достаточности объема муниципальных гарантий по направлению гарантирования, по которому поступил пакет документов от претендента, Управление экономики в течение 10 рабочих дней с момента получения пакета документов рассматривает его на предмет соответствия перечню документов, соответствия обязательства, в обеспечение которого будет предоставлена муниципальная гарантия, направлениям гарантирования, предусмотренным программой муниципальных гарантий города.

При представлении документов не в полном объеме и (или) при несоответствии обязательства направлениям гарантирования, предусмотренным программой муниципальных гарантий города, Управление экономики в течение 3 рабочих дней со дня выявления нарушений возвращает пакет документов претенденту с указанием причин возврата.

В случае предоставления муниципальной гарантии с правом регрессного требования при условии представления претендентом документов в полном объеме и соответствия обязательства направлениям гарантирования, предусмотренным программой муниципальных гарантий города, Управление экономики направляет указанный пакет документов со своим положительным заключением в Финансовое Управление Администрации города Тынды (далее - Финансовое Управление) и Управление муниципального имущества и земельных отношений Администрации города Тынды (далее - УМИЗО), для проведения дальнейшего анализа.

Финансовое Управление, в установленном им порядке анализирует финансовое состояние принципала, проверяет достаточность, надежность и (ликвидность) банковской гарантии, поручительства. УМИЗО, анализирует документы в отношении имущества, предлагаемого в залог для обеспечения регрессных требований, на соответствие федеральному законодательству.

Финансовое Управление и УМИЗО в течение 10 рабочих дней с момента получения пакета документов, направляют в Управление экономики заключения о результатах анализа документов и финансового состояния принципала, достаточности, надежности и ликвидности предоставляемого обеспечения. При наличии отрицательного заключения Финансового Управления и (или) УМИЗО, Управление экономики в течение 3 рабочих дней возвращает пакет документов претенденту с указанием причин возврата. При наличии положительных заключений Финансового Управления и УМИЗО, Управление экономики в течение 10 рабочих дней направляет проект постановления Администрации города, положительные заключения и пакет документов претендента на рассмотрение бюджетной комиссии для принятия решения.

В случае предоставления муниципальной гарантии без права регрессного требования при предоставлении документов в полном объеме и соответствии обязательства направлениям гарантирования, предусмотренным программой муниципальных гарантий, Управление экономики в течение 10 рабочих дней направляет проект постановления Администрации города, положительное заключение и пакет документов претендента на рассмотрение бюджетной комиссии для принятия решения.

Управление экономики выносит на рассмотрение Бюджетной комиссии Администрации города пакет документов претендента в порядке календарной очередности и времени регистрации пакета документов.

2.3. Оформление муниципальной гарантии осуществляется в соответствии с порядком оформления муниципальной гарантии, определяемым Администрацией города Тынды.

3. Договор о предоставлении муниципальной гарантии

3.1. На основании правового акта Администрации города о предоставлении муниципальной гарантии Администрация города заключает договор о предоставлении муниципальной гарантии по типовой форме согласно приложению №2 к настоящему Порядку и выдает муниципальную гарантию по типовой форме согласно приложению №3 к настоящему Порядку.

Если исполнение гарантом муниципальной гарантии ведет к возникновению права регрессного требования гаранта к принципалу, Администрация города заключает договор об обеспечении исполнения принципалом его возможных будущих обязательств по возмещению гаранту в порядке регресса сумм, уплаченных гарантом во исполнение (частичное исполнение) обязательств по муниципальной гарантии.

3.2. При предоставлении муниципальной гарантии с правом регрессного требования принципал до заключения договора о предоставлении муниципальной гарантии обязан предоставить обеспечение исполнения своих обязательств по договору о предоставлении муниципальной гарантии.

Залог имущества, находящегося в собственности города, не допускается.

При отказе принципала заключить договор залога имущества либо предоставить иные виды обеспечения муниципальная гарантия не выдается.

Приложение №1
к Порядку предоставления
муниципальной гарантии
города Тынды

ПЕРЕЧЕНЬ

ДОКУМЕНТОВ, ПРЕДСТАВЛЯЕМЫХ ДЛЯ ПОЛУЧЕНИЯ МУНИЦИПАЛЬНОЙ ГАРАНТИИ ГОРОДА ТЫНДЫ

1. Для получения муниципальной гарантии города Тынды (далее - муниципальная гарантия) принципал - юридическое лицо представляет следующие документы:

1) заявление на получение муниципальной гарантии согласно приложению к настоящему Перечню;

2) нотариально заверенные копии устава, учредительного договора, лицензии на осуществление хозяйственной деятельности (в случае, если хозяйственная деятельность принципала подлежит лицензированию в установленном федеральным законодательством порядке);

3) заверенную принципалом и бенефициаром копию договора (кредитный договор, договор об открытии кредитной линии, договор финансовой аренды (лизинга)), в соответствии с которым возникает денежное обязательство, в обеспечение исполнения которого выдается муниципальная гарантия, или проект такого договора с указанием:

суммы и срока предоставления кредита, процентов за пользование кредитом, графика погашения кредита и графика погашения процентов по кредитному договору (договору об открытии кредитной линии);

суммы и срока уплаты лизинговых платежей, графика погашения лизинговых платежей по договору финансовой аренды (лизинга);

4) заверенные принципалом копии документов, подтверждающих факт назначения уполномоченных лиц и устанавливающих полномочия лиц, подписывающих договор о предоставлении муниципальной гарантии от имени принципала, и заверенные бенефициаром копии документов, подтверждающих факт назначения уполномоченных лиц и устанавливающих полномочия лиц, подписывающих договор о предоставлении муниципальной гарантии от имени бенефициара (доверенность, копия решения (приказа) о назначении или об избрании либо иного документа о назначении физического лица на должность, в соответствии с которым такое физическое лицо обладает правом действовать от имени организации без доверенности);

5) оригинал или нотариально заверенная копия документа, подтверждающего согласие уполномоченного органа управления принципала и бенефициара на совершение сделок по осуществлению (предоставлению) займов либо на заключение договоров финансовой аренды (лизинга), в обеспечение которых предоставляется муниципальная гарантия (в случаях, установленных законодательством Российской Федерации, учредительными и иными документами принципала и бенефициара);

6) заверенную принципалом копию бухгалтерского (финансового) отчета за последний отчетный год (за исключением вновь созданных в текущем году юридических лиц) по форме, установленной Министерством финансов Российской Федерации, с отметкой о его принятии налоговым органом или квитанцией о приемке, формируемой налоговым органом, с приложением пояснительной записки, копий приказов или иных актов об учетной политике принципала на каждый год и расшифровок статей баланса об основных средствах, о незавершенном строительстве, доходных вложениях в материальные ценности, долгосрочных финансовых вложениях, краткосрочных финансовых вложениях, дебиторской задолженности, долгосрочных обязательствах, краткосрочных кредитах и займах, кредиторской задолженности (по каждому виду

задолженности). В указанных расшифровках отдельно указываются позиции, составляющие более 3 процентов суммы в соответствующей строке баланса, остальные позиции указываются как "прочие";

7) заверенный принципалом финансовый план о движении денежных средств на период предоставления муниципальной гарантии;

8) для организаций, в отношении которых законодательством предусмотрен обязательный аудит, - копии аудиторских заключений о достоверности бухгалтерской отчетности участника, заверенные принципалом;

9) расшифровки задолженности по кредитам банков к представленным балансам за последний финансовый год и на дату подачи заявления с указанием кредиторов, величины долга, дат получения и погашения кредитов, видов их обеспечения, процентной ставки, периодичности погашения, сумм просроченных обязательств, включая проценты и штрафы, заверенные банками;

10) <*> документы, касающиеся обеспечения муниципальной гарантии:

<*> Подпункт 10 пункта 1 Перечня применяется в случае предоставления муниципальной гарантии с правом регрессного требования гаранта к принципалу. для залога имущества - отчет об оценке имущества, составленный в соответствии с законодательством об оценочной деятельности не ранее 6 месяцев до даты подачи заявления, правоустанавливающие и правоудостоверяющие документы на имущество, передаваемое в залог, в том числе земельные участки, выписку из Единого государственного реестра прав на недвижимое имущество и сделок с ним, выданную не ранее 15 дней до даты подачи заявления;

для муниципальной гарантии - надлежащим образом оформленная гарантия;

11) заключение бенефициара о возможности использования муниципальной гарантии в качестве обеспечения по сделке;

12) <*> в случаях, если бенефициаром является кредитная организация, - заключение бенефициара об оценке кредитного риска, классификации ссуды, размере резерва на возможные потери по ссуде (по форме, предусмотренной в кредитной организации);

<*> Подпункт 12 пункта 1 Перечня применяется в случае предоставления муниципальной гарантии с правом регрессного требования гаранта к принципалу.

13) в случаях, если принципалом реализуется инвестиционный проект, - дополнительно представляется бизнес-план такого проекта.

2. Одновременно с заявлением на получение муниципальной гарантии принципал - юридическое лицо вправе по собственной инициативе представить следующие документы:

1) выписку из Единого государственного реестра юридических лиц, выданную не ранее 30 календарных дней до даты подачи заявления;

2) копию свидетельства о государственной регистрации юридического лица;

3) копию свидетельства о постановке на учет юридического лица в налоговом органе;

4) справку налогового органа об исполнении обязанности по уплате налогов, сборов, пеней, штрафов, процентов, выданную не ранее 30 календарных дней до даты подачи заявления.

В случае если документы, предусмотренные настоящим пунктом, не представлены принципалом по собственной инициативе, эти документы (содержащиеся в указанных документах сведения) запрашиваются Управлением экономики в рамках межведомственного информационного взаимодействия в органах, в распоряжении которых находятся соответствующие документы (сведения).

Непредставление принципалом документов, предусмотренных настоящим пунктом, не является основанием для отказа в рассмотрении и для возврата представленных документов для получения муниципальной гарантии.

Приложение
к Перечню документов,
представляемых для получения
муниципальной гарантии
города Тынды

ЗАЯВЛЕНИЕ

(полное наименование принципала, ИНН)

(юридический адрес)

(почтовый адрес)

свидетельство о постановке на налоговый учет:

информация о руководстве:

(должность) (фамилия, имя, отчество)

контактный телефон:

Просим рассмотреть вопрос о предоставлении муниципальной гарантии города Тынды в обеспечение обязательств по

(кредитный договор, договор финансовой аренды (лизинга))

перед:

(наименование бенефициара, юридический адрес)
в соответствии с условиями предоставления муниципальной гарантии города
Тынды, предусмотренными решением Тындинской городской Думы о городском
бюджете на очередной финансовый год и плановый период.
Сумма обязательства составляет _____ рублей,
в том числе:
проценты за пользование кредитом _____ рублей.
В обеспечение регрессных требований по муниципальной гарантии города
Тынды будет предоставлено <*>:

N	Вид обеспечения	Оценочная стоимость, тыс. руб.	Сведения об ограничении (обременении) / основание обременения
1.			
2.			
...			
	Всего		

Предоставляем согласие на обработку (включая сбор, запись, систематизацию,
накопление, хранение, уточнение (обновление, изменение), извлечение,
использование, блокирование, удаление) информации по сведениям о выполнении
обязательств перед федеральным бюджетом, бюджетом Амурской области и
бюджетом города Тынды.

К настоящему заявлению прилагаются следующие документы:

1. _____

 2. _____

 - ...
- Руководитель _____ / _____ /
М.П.

Отметка о принятии заявления на рассмотрение Администрацией города
Тынды
Дата "___" _____ 20__ г.
Входящий N _____

<*> Указывается в случае предоставления муниципальной гарантии с правом
регрессного требования гаранта к принципалу.

Приложение 2
к постановлению
Администрации
города Тынды
от 15.10.2021 № 2536

ПОРЯДОК ОФОРМЛЕНИЯ МУНИЦИПАЛЬНОЙ ГАРАНТИИ ГОРОДА ТЫНДЫ

1. Общие положения

1.1. Муниципальная гарантия города Тынды (далее - муниципальная гарантия)
предоставляется в обеспечение надлежащего исполнения принципалом
обязательств перед бенефициаром по заключенному между ними договору (далее -
основной договор). Муниципальная гарантия не обеспечивает исполнения
обязательств принципала по уплате процентов (за исключением процентов за
пользование кредитом), комиссий, а также штрафов и пеней за нарушение
обязательств, принципала.

1.2. Муниципальная гарантия предоставляется без взимания платы за ее
предоставление.

1.3. Муниципальная гарантия вступает в силу с момента ее подписания.

2. Оформление муниципальной гарантии

2.1. При предоставлении муниципальной гарантии с правом регрессного
требования:

2.1.1. Принципалы, в отношении которых принято решение Администрации города
Тынды о предоставлении муниципальной гарантии, представляют в Управление
стратегического планирования, экономического развития, торговли и
муниципального заказа Администрации города Тынды (далее – Управление
экономики), подписанные со своей стороны проекты договора о предоставлении
муниципальной гарантии и договора об обеспечении регрессных требований (далее
- договор залога), каждый в 3 экземплярах, а также копию основного договора.

2.1.2. Управление экономики на основании правового акта Администрации города
Тынды о предоставлении муниципальной гарантии в десятидневный срок
оформляет и согласовывает:

с Финансовым Управлением Администрации города Тынды (далее -Финансовое
Управление) и юридическим отделом Администрации города Тынды (далее -
юридический отдел) - проект договора о предоставлении муниципальной гарантии
и проект муниципальной гарантии;

с Управлением муниципального имущества и земельных отношений
Администрации города Тынды (далее - УМИЗО) - проект договора залога.

2.1.3. При принятии в качестве обеспечения залога имущества определяется его
залоговая стоимость.

Расходы, связанные с оформлением и оценкой залога, несет залогодатель.

2.1.4. УМИЗО ведет реестр принимаемого в залог имущества.

В реестре указываются следующие данные:

- 1) учетный номер;
- 2) номер и дата договора залога;
- 3) номер и дата основного договора, обеспечиваемого муниципальной гарантией;
- 4) наименование залогодателя с указанием юридического адреса и адреса места
нахождения;
- 5) существо, размер и дата исполнения обеспечиваемого залогом обязательства;
- 6) перечень передаваемого в залог имущества;
- 7) дата и основание прекращения договора залога;
- 8) информация об изменении, дополнении и прекращении договора залога и
основного договора.

2.1.5. После согласования проекты договора залога и договора о предоставлении
муниципальной гарантии передаются на подпись мэру города Тынды.

2.1.6. На основании заключенных договора залога и договора о предоставлении
муниципальной гарантии Управление экономики передает на подпись мэру города
Тынды проект муниципальной гарантии в 2 экземплярах.

2.1.7. Подписанная муниципальная гарантия передается Управлением экономики
по акту приема-передачи принципалу в трехдневный срок со дня подписания.
Принципал обязан осуществить передачу гарантии бенефициару не позднее
рабочего дня, следующего за днем получения муниципальной гарантии.
Уведомление о получении муниципальной гарантии предоставляется
бенефициаром в Управление экономики не позднее рабочего дня, следующего за
днем получения муниципальной гарантии.

2.1.8. В двухдневный срок со дня передачи гарантии информация о выданной
муниципальной гарантии представляется Управлением экономики в Финансовое
Управление для внесения в муниципальную долговую книгу города.

2.1.9. Копия договора о предоставлении муниципальной гарантии с приложением
копии гарантии в двухдневный срок со дня их подписания, а также копия
основного договора представляются Управлением экономики в Финансовое
Управление.

2.1.10. Один экземпляр договора залога, копия договора о предоставлении
муниципальной гарантии с приложением копии гарантии в двухдневный срок со
дня их подписания, а также копия основного договора представляются
Управлением экономики в УМИЗО для внесения сведений в реестр принимаемого
в залог имущества.

2.2 При предоставлении муниципальной гарантии без права регрессного
требования:

2.2.1. Принципалы, в отношении которых принято решение Администрации города
Тынды о предоставлении муниципальной гарантии, представляют в Управление
экономики, подписанные со своей стороны проект договора о предоставлении
муниципальной гарантии в 3 экземплярах, а также копию основного договора.

2.2.2 Управление экономики на основании правового акта Администрации города
Тынды о предоставлении муниципальной гарантии в десятидневный срок
оформляет и согласовывает проект договора о предоставлении муниципальной
гарантии с Финансовым Управлением и юридическим отделом.

2.2.3. После согласования проект договора о предоставлении муниципальной
гарантии передается на подпись мэру города Тынды.

2.2.4. На основании заключенного договора о предоставлении муниципальной
гарантии Управление экономики передает на подпись мэру города Тынды проект
муниципальной гарантии в 2 экземплярах.

2.2.5. Подписанная муниципальная гарантия передается Управлением экономики
по акту приема-передачи принципалу в трехдневный срок со дня подписания.
Принципал обязан осуществить передачу гарантии бенефициару не позднее
рабочего дня, следующего за днем получения муниципальной гарантии.

Уведомление о получении муниципальной гарантии предоставляется
бенефициаром в Управление экономики не позднее рабочего дня, следующего за
днем получения гарантии.

2.2.6. В двухдневный срок со дня передачи муниципальной гарантии информация о
выданной муниципальной гарантии представляется Управлением экономики в
Финансовое Управление для внесения в муниципальную долговую книгу города.

2.2.7. Копия договора о предоставлении муниципальной гарантии с приложением
копии муниципальной гарантии в двухдневный срок со дня их подписания, а также
копия основного договора представляются Управлением экономики в Финансовое
Управление.

2.3. Средства, обеспеченные гарантиями, являются целевыми. Целевое
направление кредитных средств должно соответствовать направлению
гарантирования, предусмотренному Программой предоставления муниципальных
гарантий на соответствующий финансовый год.

2.4. Финансовое Управление ведет учет выданных муниципальных гарантий,
осуществляет контроль за исполнением обязательств принципала, обеспеченных
муниципальными гарантиями, а также учет осуществления гарантом платежей по
выданным муниципальным гарантиям.

2.5. Финансовое Управление ежемесячно, не позднее 4 числа месяца, следующего
за отчетным, направляет в Министерство финансов Амурской области
информацию о долговых обязательствах по выданным муниципальным гарантиям
по форме, утвержденной приказом Министерства финансов Амурской области.

Приложение №2

к Порядку предоставления муниципальной гарантии города Тынды
ТИПОВАЯ ФОРМА ДОГОВОРА
ДОГОВОР N _____
О ПРЕДОСТАВЛЕНИИ МУНИЦИПАЛЬНОЙ ГАРАНТИИ
ГОРОДА ТЫНДЫ

г. Тынды "___" _____ 20__ г.

Администрация города Тынды от имени муниципального образования города
Тынды, именуемая в дальнейшем "Гарант", в лице
_____ действующего на основании,

_____, _____ именуемый в дальнейшем "Принципал", в лице _____ действующего на основании _____ и _____ именуемый в дальнейшем "Бенефициар", в лице _____ действующего на основании _____ (вместе именуемые - Стороны), в соответствии со статьями 115, 117 Бюджетного кодекса Российской Федерации, решением Тындинской городской Думы "О городском бюджете на 20__ г. и плановый период _____", постановлением Администрации города Тынды от "___" _____ 20__ г. N _____ заключили настоящий Договор о предоставлении Гарантом муниципальной гарантии города Тынды (далее - Гарантия) Принципалу в пользу Бенефициара о нижеследующем:

1. Предмет Договора

1.1. Гарант при условии выполнения Бенефициаром и Принципалом требований настоящего Договора обязуется выдать Принципалу Гарантию по форме, утвержденной постановлением Администрации города Тынды от "___" _____ 20__ г. № _____

1.2. Согласно условиям Гарантии Гарант обязуется уплатить по письменному требованию Бенефициара в порядке и размере, установленных настоящим Договором и Гарантией, денежную сумму в валюте Российской Федерации в случае неисполнения Принципалом обязательств по кредитному договору (договору об открытии кредитной линии) от "___" _____ 20__ г. № _____ заключенному между Принципалом и Бенефициаром (далее - основной договор), по которому Бенефициар предоставил Принципалу кредит в сумме _____ (_____) рублей на срок до "___" _____ 20__ г. на (цель кредитного договора (договора об открытии кредитной линии))

1.3. Гарантия предоставляется _____ предъявления Гарантом регрессных

(с правом, без права)

требований к Принципалу.

1.4. Гарант несет _____ ответственность по гарантированному им

(солидарную, субсидиарную)

обязательству в пределах средств, указанных в пункте 2.1 настоящего Договора.

2. Права и обязанности Гаранта

2.1. Гарант гарантирует обязательства Принципала по погашению задолженности по основному долгу и процентов за пользование кредитом.

Предел общей ответственности Гаранта перед Бенефициаром ограничивается суммой основного обязательства (сумма основного долга и процентов) в размере не более _____ (_____) рублей.

2.2. Обязательства Гаранта по Гарантии будут уменьшаться по мере выполнения Принципалом своих денежных обязательств, обеспеченных Гарантией, в отношении Бенефициара в соответствии с условиями основного договора в пропорциях, установленных в настоящем пункте. По мере исполнения Принципалом обязательств, обеспеченных Гарантией, обязательство Гаранта по Гарантии уменьшается на величину, равную произведению суммы погашения обязательств и доли, которую составляет общий объем обязательств по Гарантии по возврату суммы, установленной в соответствии с условиями пункта 1.2 Гарантии, ко всей сумме основного обязательства.

2.3. Муниципальная гарантия не обеспечивает исполнения обязательств Принципала по уплате процентов (за исключением процентов за пользование кредитом), а также комиссий, штрафов и пеней за нарушение обязательств Принципала.

2.4. Условия Гарантии не могут быть изменены Гарантом без согласия Бенефициара.

3. Права и обязанности Принципала

3.1. Принципал настоящим подтверждает, что он располагает всеми необходимыми полномочиями для исполнения всех обязательств по Договору и никаких дополнительных разрешений и согласований Принципалу для этого не требуется.

Принципал обязуется незамедлительно информировать Гаранта о случаях возникновения любых обстоятельств, которые могут повлечь за собой невыполнение Принципалом своих обязательств перед Бенефициаром по исполнению условий основного договора или нарушение условий настоящего Договора, а также принять все возможные законные меры для предотвращения нарушения своих обязательств и информировать Гаранта о принимаемых мерах.

3.2. Принципал обязуется незамедлительно представлять Гаранту по его первому запросу информацию, которая будет рассматриваться как конфиденциальная и не подлежащая передаче третьим лицам, за исключением случаев, предусмотренных действующим законодательством.

3.3. Принципал обязуется:

а) уведомлять Гаранта о неисполнении обязательств, указанных в пункте 2.1 настоящего Договора, не позднее следующих двух дней после неисполнения соответствующих платежей;

б) информировать Гаранта о возникающих разногласиях с Бенефициаром;

в) незамедлительно представлять информацию по запросу Гаранта в случае, если Гарант уведомил Принципала о поступивших к нему письменных требованиях от Бенефициара;

г) представить Гаранту копию основного договора, заверенного Бенефициаром, не позднее первого рабочего дня, следующего за днем его заключения;

д) при наступлении гарантийного случая представить по запросу Гаранта документы, подтверждающие целевое направление кредитных средств, в срок не позднее трех рабочих дней со дня получения запроса;

е) по запросу Гаранта или его уполномоченного органа представлять необходимую информацию для оценки финансово-хозяйственной деятельности Принципала;

ж) использовать средства, полученные по основному договору, по целевому назначению;

з) <*> предоставить ликвидное обеспечение исполнения регрессных требований Гаранта. В случае потери обеспечения или снижения его стоимости предоставить Гаранту иное обеспечение, равное по стоимости и имеющее высокую степень ликвидности;

и) <*> исполнить требование Гаранта о возмещении Принципалом Гаранту в течение 10 календарных дней после исполнения Гарантии суммы, уплаченной Гарантом Бенефициару по Гарантии, с учетом начисленных на нее процентов в размере ставки рефинансирования Центрального банка Российской Федерации, действующей на день исполнения Гарантии, за период со дня исполнения Гарантом требований Бенефициара по день возмещения Принципалом средств на счет _____ в полном объеме.

<*> Подпункты "з" и "и" пункта 3.3 настоящего Договора включаются, если муниципальная гарантия предоставлена с правом регрессного требования Гаранта к Принципалу.

Непоступление Гаранту от Принципала сумм по требованию Гаранта к Принципалу в сроки, предусмотренные в настоящем подпункте, означает нарушение Принципалом своих обязательств перед Гарантом по Гарантии и настоящему Договору, и указанная сумма требования автоматически считается просроченной задолженностью Принципала перед Гарантом.

В случае неисполнения в срок обязательств, указанных в настоящем подпункте: заключить в течение 10 календарных дней с Гарантом соглашение о компенсации расходов Гаранта на предложенных им условиях путем консолидации всей задолженности в основное обязательство или реализации залога имущества;

уплатить Гаранту пени из расчета одной трехсотой ставки рефинансирования Центрального банка Российской Федерации, действующей на первый день неисполнения требования, на сумму просроченной задолженности за каждый календарный день просрочки.

3.4. Гарантия должна быть составлена в двух экземплярах. Гарантия передается по акту приема-передачи Принципалу для дальнейшей передачи Бенефициару, которую Принципал обязан осуществить не позднее рабочего дня, следующего за днем подписания указанного акта приема-передачи, по акту приема-передачи между Принципалом и Бенефициаром.

4. Права и обязанности Бенефициара

4.1. Бенефициар обязан в течение трех рабочих дней после наступления следующих событий в письменной форме известить Гаранта:

а) об исполнении Принципалом, третьими лицами гарантированных обязательств по основному договору с приложением подтверждающих документов, подписанных уполномоченными лицами и заверенных печатью Бенефициара, а также копий платежных поручений Принципала и (или) третьих лиц о перечислении денежных средств Бенефициару с отметкой Бенефициара;

б) в случае если основной договор признан недействительным или обязательство по нему прекратилось.

4.2. Бенефициар обязан не позднее 2 числа каждого месяца, следующего за отчетным, в письменной форме известить Гаранта о фактах предоставления средств Принципалу в рамках основного договора с приложением документов, подтверждающих исполнение Бенефициаром своих обязательств перед Принципалом, подписанных уполномоченными лицами Бенефициара и заверенных печатью Бенефициара.

4.3. Бенефициар обязан согласовать с Гарантом и получить его письменное согласие на внесение любых изменений или дополнений в основной договор.

4.4. Бенефициар по своему усмотрению не вправе изменять назначение платежа, осуществляемого Гарантом в соответствии с пунктом 2.1 настоящего Договора.

4.5. Бенефициар обязан направить Гаранту уведомление о получении Гарантии от Принципала с приложением копии акта приема-передачи Гарантии в течение двух календарных дней с момента подписания этого акта приема-передачи Гарантии.

4.6. Принадлежащее Бенефициару по Гарантии право требования к Гаранту не может быть передано другому лицу.

4.7. Бенефициар ежемесячно, не позднее 2 числа месяца, следующего за отчетным, представляет Гаранту документы об исполнении Принципалом гарантированных обязательств.

5. Срок действия Гарантии

5.1. Гарантия вступает в силу с момента ее подписания.

5.2. Срок действия Гарантии – до "___" _____ 20__ года.

6. Прекращение действия Гарантии

Гарантия прекращает свое действие и должна быть без дополнительных запросов со стороны Гаранта возвращена ему в течение трех календарных дней с момента наступления любого из нижеперечисленных событий:

уплатой Гарантом Бенефициару суммы, определенной Гарантией;

по истечении срока Гарантии, указанного в пункте 5.2 настоящего Договора и пункте 2.4 Гарантии;

в случае исполнения в полном объеме Принципалом или третьими лицами перед Бенефициаром обязательств по основному договору, обеспеченных Гарантией; после отзыва Гарантии;

вследствие отказа Бенефициара от своих прав по Гарантии путем письменного заявления об освобождении Гаранта от его обязательств;

если обязательство Принципала, в обеспечение которого предоставлена Гарантия, не возникло.

7. Условия отзыва Гарантии

7.1. Гарантия может быть отозвана Гарантом в случаях:

а) если Гарантия не будет передана Принципалом Бенефициару в соответствии с условиями пункта 3.4 настоящего Договора;

б) внесения в основной договор не согласованных с Гарантом изменений, влекущих увеличение размера ответственности Гаранта и (или) изменение сроков исполнения государственной гарантии;

в) несоблюдения Принципалом требований настоящего договора.

7.2. Уведомление об отзыве Гарантии направляется Принципалу и Бенефициару по адресам, указанным в настоящем Договоре.

8. Разрешение споров

8.1. При возникновении вопросов, не нашедших своего решения в положениях настоящего Договора, но прямо или косвенно вытекающих из отношений Сторон по Договору, исходя из необходимости защиты своих или взаимных охраняемых законом имущественных прав и интересов, при разрешении споров Стороны настоящего Договора будут руководствоваться положениями гражданского и бюджетного законодательства Российской Федерации.

8.2. Все споры и разногласия, которые могут возникнуть между Сторонами по вопросам, не нашедшим своего решения в тексте настоящего Договора, будут разрешаться путем переговоров.

8.3. При не урегулировании в процессе переговоров спорных вопросов споры разрешаются в судебном порядке.

9. Заключительные положения

9.1. Условия Гарантии действуют только в части, не противоречащей настоящему Договору.

9.2. Настоящий Договор составлен в трех экземплярах, имеющих одинаковую юридическую силу.

9.3. По взаимному согласию Сторон в настоящий Договор могут вноситься изменения и дополнения путем подписания всеми Сторонами дополнительных соглашений.

10. Юридические адреса и реквизиты Сторон

Гарант:

Бенефициар:

Принципал:

11. Подписи Сторон

За Гаранта
За Принципала

М.П.
М.П.

За Бенефициара

М.П.

Приложение №3
к Порядку предоставления
муниципальной гарантии
города Тынды

ТИПОВАЯ ФОРМА МУНИЦИПАЛЬНОЙ ГАРАНТИИ

МУНИЦИПАЛЬНАЯ ГАРАНТИЯ ГОРОДА ТЫНДЫ № _____

г. Тынды от "___" _____ 20__ г.

Администрация города Тынды от имени муниципального образования города Тынды, именуемая в дальнейшем "Гарант", в лице _____

действующего на основании _____ в соответствии со

статьями 115, 117 Бюджетного кодекса Российской Федерации, решением города Тынды "О городском бюджете на 20__ год и плановый период _____",

постановлением Администрации города Тынды от "___" _____ г. № _____ дает

письменное обязательство отвечать за исполнение _____

именуемым в дальнейшем "Принципал", которому предоставляется настоящая

муниципальная гарантия, нижеуказанных обязательств перед

_____ именуемым в дальнейшем "Бенефициар", на следующих

условиях.

1. Предмет Гарантии

1.1. Настоящая муниципальная гарантия города Тынды (далее - Гарантия)

выдается Гарантом Принципалу в пользу Бенефициара в соответствии с договором

о предоставлении муниципальной гарантии города Тынды от "___" _____ 20__

г. № _____ заключенным между Гарантом, Принципалом и Бенефициаром (далее -

Договор), в обеспечение надлежащего исполнения Принципалом обязательств

по кредитному договору (договору об открытии кредитной линии) от "___" _____

20__ г. № _____ заключенному между Принципалом и Бенефициаром (далее -

основной договор), по которому Бенефициар предоставил Принципалу

кредит в сумме _____ (_____) рублей на срок

до "___" _____ 20__ г. на _____

(цель кредитного договора _____

(договора об открытии кредитной линии) _____

1.2. Предел общей ответственности Гаранта перед Бенефициаром ограничивается суммой основного обязательства (сумма основного долга и процентов) в размере не более _____ (_____) рублей.

Гарант не гарантирует исполнения обязательств Принципала по уплате процентов (за исключением процентов за пользование кредитом), а также комиссий, штрафов и пеней за нарушение обязательств Принципала.

1.3. Гарантия предоставляется _____ предъявления

Гарантом регрессных _____ (с правом, без права)

требований к Принципалу.

1.4. Гарант несет _____ ответственность

по гарантированному им _____ (солидарную, субсидиарную)

обязательству в пределах средств, указанных в пункте 1.2 настоящей Гарантии.

2. Условия Гарантии

2.1. Гарантийный случай наступает при неисполнении Принципалом обязательства перед Бенефициаром по основному обязательству в сроки, определенные основным договором.

2.2. По мере исполнения Принципалом обязательств, обеспеченных Гарантией, обязательство Гаранта по Гарантии уменьшается на величину, равную произведению суммы погашения обязательств и доли, которую составляет общий объем обязательств по Гарантии по возврату суммы, установленной в соответствии с условиями пункта 1.2 настоящей Гарантии, ко всей сумме основного обязательства.

2.3. Гарантия вступает в силу с момента ее подписания.

2.4. Гарантия выдана сроком до "___" _____ года.

2.5. Принадлежащее Бенефициару по Гарантии право требования к Гаранту не может быть передано другому лицу.

2.6. Гарант несет ответственность по гарантированному им обязательству в пределах средств, указанных в пункте 1.2 Гарантии.

2.7. Гарантия может быть отозвана Гарантом в случаях:

а) если Гарантия не будет передана Принципалом Бенефициару в соответствии с условиями пункта 3.4 Договора;

б) внесения в основной договор не согласованных с Гарантом изменений, влекущих увеличение размера ответственности Гаранта и (или) изменение сроков

исполнения муниципальной гарантии;

в) несоблюдения Принципалом требований настоящего договора.

2.8. Гарантия прекращает свое действие с момента наступления любого из нижеперечисленных событий:

уплатой Гарантом бенефициару суммы, определенной Гарантией;

по истечении срока Гарантии, указанного в пункте 2.4 Гарантии;

в случае исполнения в полном объеме Принципалом или третьими лицами перед Бенефициаром обязательств по основному договору, обеспеченных Гарантией;

после отзыва Гарантии;

вследствие отказа Бенефициара от своих прав по Гарантии путем письменного заявления об освобождении Гаранта от его обязательств;

если обязательство Принципала, в обеспечение которого предоставлена Гарантия, не возникло.

3. Исполнение обязательств по Гарантии

3.1. Гарантийный случай наступает при неисполнении Принципалом обязательства перед Бенефициаром по основному обязательству в сроки, определенные соответствующим основным договором.

3.2. Исполнение Гарантом своих обязательств по Гарантии осуществляется на основе _____

(субсидиарной, _____ ответственности Гаранта и _____ к

возникновению регрессных _____ (ведет, не ведет)

требований со стороны Гаранта к Принципалу.

3.3. Исполнение обязательств по Гарантии осуществляется в пределах средств городского бюджета, предусмотренных на указанные цели в решении о городском бюджете на соответствующий финансовый год.

3.4. <*> До предъявления Гаранту требования об исполнении Гарантии Бенефициар предъявляет Принципалу требование об исполнении обязательств не позднее 10 календарных дней с даты наступления гарантийного случая. В случае если Принципал в течение 10 календарных дней с даты наступления гарантийного случая не удовлетворил указанное требование, требование об исполнении Гарантии может быть предъявлено Гаранту в пределах срока, на который предоставлена Гарантия.

<*> Данная редакция пункта 3.4 настоящей Гарантии включается при субсидиарной ответственности Гаранта.

3.4. <*> Бенефициар имеет право предъявить требование об исполнении гарантированных обязательств как Принципалу, так и Гаранту не позднее 10 календарных дней с даты наступления гарантийного случая в пределах срока, на который предоставлена Гарантия.

<*> Данная редакция пункта 3.4 настоящей Гарантии включается при солидарной ответственности Гаранта.

3.5. Для исполнения обязательств Гаранта по Гарантии Бенефициар обязан направить Гаранту требование в письменной форме и документы, подтверждающие обоснованность этого требования.

В требовании указываются:

а) сумма просроченных неисполненных гарантированных обязательств;

б) основание для требования Бенефициара и платежа Гаранта в виде ссылок на Гарантию, Договор и основной договор;

в) платежные реквизиты Бенефициара.
Вместе с требованием представляются:
а) выписки по ссудным счетам Принципала на день, следующий за расчетным;
б) расчеты, подтверждающие размер просроченного непогашенного основного обязательства;

в) заверенная Бенефициаром копия направленного Принципалу обращения с требованием погашения обязательства (в случае субсидиарной ответственности Гаранта, а также в случае направления обращения при солидарной ответственности Гаранта);

г) копия ответа Принципала на обращение Бенефициара с требованием погашения обязательства (при наличии).

3.6. Датой предъявления Гаранту требования Бенефициара об исполнении Гарантии является дата его поступления в Администрацию города.

3.7. Гарант проверяет предъявленное Бенефициаром требование и документы, указанные в пункте 3.5 настоящей Гарантии в течение 15 календарных дней со дня его предъявления на предмет обоснованности требования исполнения обязательств Гаранта условиям Гарантии, а именно:

а) требование исполнения Гарантии должно быть предъявлено в пределах срока действия Гарантии, указанного в пунктах 2.4 настоящей Гарантии и 5.2 Договора;

б) требование должно быть оформлено в соответствии с условиями, определенными в пункте 3.5 настоящей Гарантии;

в) вид и размер просроченных обязательств Принципала должен соответствовать гарантированным обязательствам, указанным в пунктах 1.2 настоящей Гарантии и 2.1 Договора;

г) правильность размера предъявленной к погашению задолженности по основному обязательству Принципала, направленной на погашение гарантированных обязательств.

В течение 3 календарных дней со дня завершения проверки, предусмотренной настоящим пунктом, Гарант принимает решение о признании требования Бенефициара обоснованным или признании указанного требования необоснованным.

3.8. Гарант обязан в течение трех календарных дней с момента получения требования Бенефициара уведомить Принципала о предъявлении Гаранту данного требования.

3.9. Гарант вправе выдвигать в отношении указанного требования возражения, которые мог бы представить Принципал, даже в том случае, если Принципал отказался их представить и/или признал свой долг.

3.10. Гарант вправе отказать Бенефициару в исполнении обязательств по Гарантии в следующих случаях: признание Гарантом требования Бенефициара необоснованным согласно выявленным условиям пункта 3.7 (кроме подпункта "г") настоящей Гарантии;

прекращение действия Гарантии в соответствии с пунктом 6. Договора;
нарушение Бенефициаром обязанностей, указанных в пункте 4.1 Договора;
отказ Бенефициара принять надлежащее исполнение обязательств Принципала, предложенное Принципалом или третьими лицами.

В случае признания требований Бенефициара необоснованными Гарант в течение 30 календарных дней со дня предъявления требования направляет Бенефициару мотивированное уведомление об отказе в удовлетворении этого требования.

3.11. В случае признания требования Бенефициара обоснованным Гарант в течение 30 календарных дней со дня предъявления требования перечисляет денежные средства в размере, признанном для исполнения, на счет Бенефициара, указанный в требовании.

3.12. Исполнение гарантии не может осуществляться ранее предусмотренных основным договором установленных сроков исполнения обязательств Принципала.

3.13. Исполнение обязательств по гарантии осуществляется за счет средств городского бюджета, предусмотренных на указанные цели в законе о городском бюджете на соответствующий год.

3.14. <*> После исполнения обязательств по гарантии Управление стратегического планирования, экономического развития, торговли и муниципального заказа Администрации города Тынды направляет Принципалу письменное требование о возмещении в полном объеме Принципалом в течение 10 календарных дней после исполнения муниципальной гарантии сумм, уплаченных Гарантом Бенефициару.

<*> Данный пункт настоящей Гарантии включается при предоставлении муниципальной гарантии с правом регрессного требования Гаранта к Принципалу. В случае неисполнения Принципалом в установленный срок регрессного требования уполномоченным органом соответствующее требование предъявляется к лицу, представившему обеспечение исполнения обязательств принципала, либо удовлетворяется за счет стоимости заложенного имущества в порядке, установленном законодательством Российской Федерации.

3.15. Принадлежащее Бенефициару по Гарантии право требования к гаранту не может быть передано другому лицу.

4. Заключительные положения

4.1. Гарантия составлена в двух экземплярах по одному экземпляру для Гаранта и Бенефициара.

4.2. Все вопросы взаимодействия Гаранта, Принципала и Бенефициара указаны в Договоре о предоставлении муниципальной гарантии города Тынды.

4.3. Условия Гарантии действуют только в части, не противоречащей Договору о предоставлении муниципальной гарантии города Тынды.

Мэр города Тынды _____ М.П.

о результатах общественных обсуждений в городе Тынде по проекту решения о предоставлении разрешения на условно разрешенный вид использования земельного участка

(наименование проекта, подлежащего рассмотрению на общественных обсуждениях)

«12» октября 2021

(дата оформления заключения)

Общие сведения об общественных обсуждениях:

Проект, рассмотренный на общественных обсуждениях (наименование)	Проект постановления Администрации города Тынды «О предоставлении разрешения на условно разрешенный вид использования земельного участка Управлению муниципального имущества и земельных отношений Администрации города Тынды»
Сроки проведения общественных обсуждений	С 13.09.2021 по 12.10.2021 года
Оповещение о проведении общественных обсуждений (наименование и реквизиты решения, дата и источник его опубликования)	Постановление Администрации города Тынды от 10.09.2021 № 2334 «О проведении общественных обсуждений по проекту решения о предоставлении разрешения на условно разрешенный вид использования земельного участка» (опубликовано в официальном периодическом печатном издании города Тынды газете «Авангард» от 13.09.2021 № 19 и размещено на официальном сайте Администрации города Тынды в разделе «Градостроительная деятельность»)
Сведения о проведении экспозиции по проекту	Место проведения экспозиции по проектам специальных разрешений в области землепользования и застройки - холл Администрации города Тынды по адресу: г. Тынды, ул. Красная Пресня, 29, здание Администрации города Тынды. Время посещения экспозиции: в рабочие дни с 8.00 до 17.00 часов с 21.09.2021 по 04.10.2021 года (включительно).
Количество участников общественных обсуждений	0 человек
Сведения о поступивших предложениях и замечаниях	Не поступало
Сведения о протоколе общественных обсуждений (дата)	Протокол от 07.10.2021

Предложения и замечания граждан, являющихся участниками общественных обсуждений и постоянно проживающих на территории, в пределах которой проводились общественные обсуждения:

№ п/п	Предложения и замечания (краткое содержание)	Количество
	-	

Предложения и замечания иных участников общественных обсуждений:

№ п/п	Предложения и замечания (краткое содержание)	Количество
	-	

Рекомендации комиссии по Правилам землепользования и застройки города Тынды.

(наименование организатора общественных обсуждений)

о целесообразности или нецелесообразности учета внесенных участниками общественных обсуждений предложений и замечаний:

Выводы комиссии по Правилам землепользования и застройки города Тынды

(наименование организатора общественных обсуждений)
по результатам общественных обсуждений:

Общественные обсуждения по проекту решения о предоставлении разрешения на условно разрешенный вид использования земельного участка считать состоявшимися.

Направить Мэру города Тынды рекомендации об отказе в предоставлении Управлению муниципального имущества и земельных отношений Администрации города Тынды разрешения на условно разрешенный вид использования земельного участка, расположенного в границах территории кадастрового квартала 28:06:011203 в соответствии с прилагаемой схемой расположения земельного участка или земельных участков на кадастровом плане территории, находящегося в границах территориальной зоны застройки многоэтажными жилыми домами (Ж-4), для размещения отдельно стоящего гаража в связи с тем, что согласно нормативному правовому акту города Тынды от 15.12.2015 №44-НПА «О Правилах землепользования и застройки города Тынды (городского округа)», принятого решением Тындинской городской Думы от 15.12.2015 №344-П-ТГД-VI (в редакции нормативного правового акта города Тынды от 14.12.2017 № 46-НПА, принятого решением Тындинской городской Думы от 14.12.2017 №672-П-ТГД-VI; нормативного правового акта от 28.12.2020 № 41-НПА, принятого решением Тындинской городской Думы от 28.12.2020 № 310-П-ТГД-VII; нормативного правового акта от 09.09.2021 № 19-НПА, принятого решением Тындинской городской Думы от 09.09.2021 № 397-П-ТГД-VII) указанный вид землепользования для данной территориальной зоны не предусмотрен.

Заключение подлежит опубликованию в официальном периодическом печатном издании города Тынды газете «Авангард» и размещению в сети Интернет на официальном сайте Администрации города Тынды.

Председатель организатора
общественных обсуждений _____ / Плюхин В.В. /
Секретарь организатора
общественных обсуждений _____ / Багмет Т.А. /

МУНИЦИПАЛЬНОЕ ОБРАЗОВАНИЕ ГОРОД ТЫНДЫ ТЫНДИНСКАЯ ГОРОДСКАЯ ДУМА (СЕДЬМОЙ СОЗЫВ) ЗАКЛЮЧЕНИЕ

О РЕЗУЛЬТАТАХ ПУБЛИЧНЫХ СЛУШАНИЙ

Публичные слушания назначены решением Тындинской городской Думы от 09 сентября 2021 года № 396-П-ТГД-VII «Об утверждении проекта нормативного правового акта города Тынды «О внесении изменений и дополнений в Устав города Тынды» и вынесении его на публичные слушания».

Тема публичных слушаний: обсуждение проекта нормативного правового акта города Тынды «О внесении изменений и дополнений в Устав города Тынды».

Инициатор публичных слушаний: Тындинская городская Дума.

Дата, время и место проведения: 07 октября 2021 года, 10.00, актовый зал Администрации города Тынды.

Присутствовали участники публичных слушаний: 54 человека.

При обсуждении проекта нормативного правового акта города Тынды «О внесении изменений и дополнений в Устав города Тынды», утвержденного решением Тындинской городской Думы от 09 сентября 2021 года № 396-П-ТГД-VII, участниками публичных слушаний были заслушаны и одобрены следующие предложения:

в части 1 статьи 9:

а) пункт 4.1 изложить в следующей редакции:

«4.1) осуществление муниципального контроля за исполнением единой теплоснабжающей организацией обязательств по строительству, реконструкции и (или) модернизации объектов теплоснабжения»;

б) в пункте 5 слова «за сохранностью автомобильных дорог местного значения» заменить словами «на автомобильном транспорте, городском наземном электрическом транспорте и в дорожном хозяйстве»;

в) в пункте 28 слова «осуществление контроля за их соблюдением» заменить словами «осуществление муниципального контроля в сфере благоустройства, предметом которого является соблюдение правил благоустройства территории города Тынды, в том числе требований к обеспечению доступности для инвалидов объектов социальной, инженерной и транспортной инфраструктур и предоставляемых услуг (при осуществлении муниципального контроля в сфере благоустройства может выдаваться предписание об устранении выявленных нарушений обязательных требований, выявленных в ходе наблюдения за соблюдением обязательных требований (мониторинга безопасности)»;

г) в пункте 34 слова «использования и охраны» заменить словами «охраны и использования»;

д) пункт 44 изложить в следующей редакции:

«44) организация в соответствии с федеральным законом выполнения комплексных кадастровых работ и утверждение карты-плана территории»;

е) дополнить пунктом 45 следующего содержания:

«45) принятие решений и проведение на территории города Тынды мероприятий по выявлению правообладателей ранее учтенных объектов недвижимости, направление сведений о правообладателях данных объектов недвижимости для внесения в Единый государственный реестр недвижимости.»

часть 2 статьи 13 изложить в следующей редакции:

«2. Организация и осуществление видов муниципального контроля регулируются Федеральным законом от 31 июля 2020 года №248-ФЗ «О государственном контроле (надзоре) и муниципальном контроле в Российской Федерации»;

дополнить статьей 22.1 в следующей редакции:

«22.1. Инициативные проекты

В целях реализации мероприятий, имеющих приоритетное значение для жителей муниципального образования или его части, по решению вопросов местного значения или иных вопросов, право решения которых предоставлено органам

местного самоуправления, в местную администрацию может быть внесен инициативный проект. Порядок определения части территории муниципального образования, на которой могут реализовываться инициативные проекты, устанавливается решением Тындинской городской Думы.

Порядок выдвижения, внесения, обсуждения, рассмотрения инициативных проектов, а также проведения их конкурсного отбора устанавливается решением Тындинской городской Думы в соответствии со статьей 26.1 Федерального закона от 06.10.2003 №131-ФЗ «Об общих принципах организации местного самоуправления в Российской Федерации».

Инициаторы проекта, другие граждане, проживающие на территории города, уполномоченные собранием или конференцией граждан, а также иные лица, определяемые законодательством Российской Федерации, вправе осуществлять общественный контроль за реализацией инициативного проекта в формах, не противоречащих законодательству Российской Федерации.»;

статью 23 дополнить пунктом 2.1 следующего содержания:

«2.1 Органы территориального общественного самоуправления могут выдвигать инициативный проект в качестве инициаторов проекта.»;

в статье 24:

а) пункт 5 изложить в следующей редакции:

«5. Порядок организации и проведения публичных слушаний определяется нормативным правовым актом, принимаемым правомочным органом местного самоуправления в соответствии с настоящим Уставом, и должен предусматривать заблаговременное оповещение жителей города о времени и месте проведения публичных слушаний, заблаговременное ознакомление с проектом муниципального правового акта, в том числе посредством его размещения на официальном сайте муниципального образования города Тынды в информационно-телекоммуникационной сети «Интернет», возможность представления жителями города своих замечаний и предложений по вынесенному на обсуждение проекту муниципального правового акта, в том числе посредством официального сайта, другие меры, обеспечивающие участие в публичных слушаниях жителей города, опубликование (обнародование) результатов публичных слушаний, включая мотивированное обоснование принятых решений, в том числе посредством их размещения на официальном сайте.

Для обеспечения возможности представления жителями города своих замечаний и предложений по проекту муниципального правового акта, а также для участия жителей города в публичных слушаниях с соблюдением требований об обязательном использовании для таких целей официального сайта может использоваться федеральная государственная информационная система «Единый портал государственных и муниципальных услуг (функций)», в соответствии с порядком использования, установленным Правительством Российской Федерации.»;

б) пункт 6 изложить в следующей редакции:

«6. По проекту генерального плана, проекту правил землепользования и застройки, проектам планировки территории, проектам межевания территории, проектам правил благоустройства территорий, проектам, предусматривающим внесение изменений в один из указанных утвержденных документов, проектам решений о предоставлении разрешения на условно разрешенный вид использования земельного участка или объекта капитального строительства, проектам решений о предоставлении разрешения на отклонение от предельных параметров разрешенного строительства, реконструкции объектов капитального строительства, вопросам изменения одного вида разрешенного использования земельных участков и объектов капитального строительства на другой вид такого использования при отсутствии утвержденных правил землепользования и застройки проводятся публичные слушания или общественные обсуждения в соответствии с законодательством о градостроительной деятельности.»;

в статье 25:

а) часть 1 после слов «и должностных лиц местного самоуправления.» дополнить словами «обсуждения вопросов внесения инициативных проектов и их рассмотрения.»;

б) часть 3 дополнить абзацем следующего содержания:

«В собрании граждан по вопросам внесения инициативных проектов и их рассмотрения вправе принимать участие жители соответствующей территории, достигшие шестнадцатилетнего возраста.»;

в статье 27:

а) часть 2 дополнить предложением следующего содержания: «В опросе граждан по вопросу выявления мнения граждан о поддержке инициативного проекта вправе участвовать жители муниципального образования или его части, в которых предлагается реализовать инициативный проект, достигшие шестнадцатилетнего возраста.»;

б) часть 3 дополнить пунктом 3 следующего содержания:

«3) жителей муниципального образования или его части, в которых предлагается реализовать инициативный проект, достигших шестнадцатилетнего возраста, - для выявления мнения граждан о поддержке данного инициативного проекта.»;

в) часть 4 дополнить абзацем следующего содержания:

«Для проведения опроса граждан может использоваться официальный сайт муниципального образования города Тынды в информационно-телекоммуникационной сети «Интернет»;

г) пункт 1 части 6 дополнить словами «или жителей муниципального образования»;

8) дополнить статьей 27.1 в следующей редакции:

«1. Источником финансового обеспечения реализации инициативных проектов, предусмотренных статьей 22.1 настоящего Устава, являются предусмотренные решением о местном бюджете бюджетные ассигнования на реализацию инициативных проектов, формируемые в том числе с учетом объемов инициативных платежей и (или) межбюджетных трансфертов из бюджета Амурской области, предоставленных в целях финансового обеспечения соответствующих расходных обязательств города.»

2. Под инициативными платежами понимаются денежные средства граждан, индивидуальных предпринимателей и образованных в соответствии с законодательством Российской Федерации юридических лиц, уплачиваемые на добровольной основе и зачисляемые в соответствии с Бюджетным кодексом Российской Федерации в бюджет города в целях реализации конкретных инициативных проектов.

3. В случае, если инициативный проект не был реализован, инициативные платежи подлежат возврату лицам (в том числе организациям), осуществившим их перечисление в бюджет города. В случае образования по итогам реализации инициативного проекта остатка инициативных платежей, не использованных в целях реализации инициативного проекта, указанные платежи подлежат возврату лицам (в том числе организациям), осуществившим их перечисление в бюджет города.

Порядок расчета и возврата сумм инициативных платежей, подлежащих возврату лицам (в том числе организациям), осуществившим их перечисление в бюджет города, определяется решением Тындинской городской Думы.

4. Реализация инициативных проектов может обеспечиваться также в форме добровольного имущественного и (или) трудового участия заинтересованных лиц.»

9) часть 2 статьи 31 дополнить пунктами 12-18 в следующей редакции:

«12) утверждение Положения о муниципальном контроле на автомобильном транспорте, городском, наземном, электрическом транспорте и в дорожном хозяйстве;

13) утверждение Положения о муниципальном жилищном контроле;

14) утверждение Положения о муниципальном земельном контроле;

15) утверждение Положения о муниципальном контроле в области охраны и использования особо охраняемых природных территорий;

16) утверждение Положения о муниципальном контроле в сфере благоустройства, осуществляемого на территории города Тынды;

17) утверждение Положения о муниципальном контроле за исполнением теплоснабжающей организацией обязательств по строительству, реконструкции и (или) модернизации объектов теплоснабжения;

18) утверждение Положения о муниципальном лесном контроле.»

пункт 7 части 2 статьи 45 изложить в следующей редакции:

«7) прекращения гражданства Российской Федерации либо гражданства иностранного государства – участника международного договора Российской Федерации, в соответствии с которым иностранный гражданин имеет право быть избранным в органы местного самоуправления, наличия гражданства (подданства) иностранного государства либо вида на жительство или иного документа, подтверждающего право на постоянное проживание на территории иностранного государства гражданина Российской Федерации либо иностранного гражданина, имеющего право на основании международного договора Российской Федерации быть избранным в органы местного самоуправления, если иное не предусмотрено международным договором Российской Федерации.»;

пункт 9 части 1 статьи 52 изложить в следующей редакции:

«9) прекращения гражданства Российской Федерации либо гражданства иностранного государства – участника международного договора Российской Федерации, в соответствии с которым иностранный гражданин имеет право быть избранным в органы местного самоуправления, наличия гражданства (подданства) иностранного государства либо вида на жительство или иного документа, подтверждающего право на постоянное проживание на территории иностранного государства гражданина Российской Федерации либо иностранного гражданина, имеющего право на основании международного договора Российской Федерации быть избранным в органы местного самоуправления, если иное не предусмотрено международным договором Российской Федерации.»;

в статье 57:

а) пункт 3 части 1 – исключить;

б) часть 4 – исключить.

13) в статье 59:

а) пункт 7 части 1 изложить в следующей редакции:

«7) организация в соответствии с федеральным законом выполнения комплексных кадастровых работ и утверждение карты-плана территории»;

б) дополнить пунктом 3.1 в следующей редакции:

«3.1) принятие решений и проведение на территории города Тынды мероприятий по выявлению правообладателей ранее учтенных объектов недвижимости, направление сведений о правообладателях данных объектов недвижимости для внесения в Единый государственный реестр недвижимости.»;

14) в части 1 статьи 60:

а) пункт 15 изложить в следующей редакции:

«15) осуществление муниципального контроля за исполнением единой теплоснабжающей организацией обязательств по строительству, реконструкции и (или) модернизации объектов теплоснабжения.»;

б) пункт 17 изложить в следующей редакции:

«17) осуществление муниципального контроля в сфере благоустройства, предметом которого является соблюдение правил благоустройства территории города Тынды, в том числе требований к обеспечению доступности для инвалидов объектов социальной, инженерной и транспортной инфраструктур и предоставляемых услуг (при осуществлении муниципального контроля в сфере благоустройства может выдаваться предписание об устранении выявленных нарушений обязательных требований, выявленных в ходе наблюдения за соблюдением обязательных требований (мониторинга безопасности));»;

в части 1 статьи 70:

а) в пункте 1 слова «за обеспечением сохранности автомобильных дорог местного значения» заменить словами «на автомобильном транспорте, городском наземном электрическом транспорте и дорожном хозяйстве»;

б) пункт 1.1 исключить;

16) пункт 12 части 1 статьи 76 – исключить;

пункт 8 части 1 статьи 84.1 изложить в следующей редакции:

«8) осуществление муниципального контроля за исполнением единой теплоснабжающей организацией обязательств по строительству, реконструкции и (или) модернизации объектов теплоснабжения.»;

пункт 17 части 2 статьи 97.1 исключить.

в части 2 статьи 102:

а) слова «обязанности для субъектов предпринимательской и инвестиционной деятельности» заменить словами «обязательные требования для субъектов предпринимательской и иной экономической деятельности, обязанности для субъектов инвестиционной деятельности»;

б) абзац 4 изложить в следующей редакции:

«Оценка регулирующего воздействия проектов муниципальных нормативных правовых актов проводится в целях выявления положений, вводящих избыточные обязанности, запреты и ограничения для субъектов предпринимательской и иной экономической деятельности или способствующих их введению, а также положений, способствующих возникновению необоснованных расходов субъектов предпринимательской и иной экономической деятельности и местных бюджетов.»;

в) дополнить абзацем 5 в следующей редакции:

«Порядок установления и оценки применения, содержащихся в муниципальных нормативных правовых актах обязательных требований, которые связаны с осуществлением предпринимательской и иной экономической деятельности и оценка соблюдения которых осуществляется в рамках муниципального контроля, привлечения к административной ответственности, предоставления лицензий и иных разрешений, аккредитации, иных форм оценки и экспертизы, определяется муниципальными нормативными правовыми актами с учетом принципов установления и оценки применения обязательных требований, определенных Федеральным законом «Об обязательных требованиях в Российской Федерации.»;

20) абзац 2 статьи 136 после слов «муниципальных образований» дополнить словами «ведомления о включении сведений об уставе муниципального образования, муниципальном правовом акте о внесении изменений в устав муниципального образования в государственный реестр уставов муниципальных образований Амурской области, предусмотренного частью 6 статьи 4 Федерального закона от 21 июля 2005 года № 97-ФЗ «О государственной регистрации уставов муниципальных образований.».

Участники публичных слушаний

РЕШИЛИ:

1. Считать публичные слушания по обсуждению проекта нормативного правового акта города Тынды «О внесении изменений и дополнений в Устав города Тынды», утвержденного решением Тындинской городской Думы от 09 сентября 2021 года № 396-П-ТГД-VII, состоявшимся.

2. Направить Заключение организационного комитета о результатах публичных слушаний и протокол публичных слушаний по обсуждению проекта нормативного правового акта города Тынды «О внесении изменений и дополнений в Устав города Тынды», утвержденного решением Тындинской городской Думы от 09 сентября 2021 года № 396-П-ТГД-VII, в Тындинскую городскую Думу.

Председатель

организационного комитета

И.Ю. Магарамов

07.10.2021г.

Объявление Администрации города Тынды о возможности предоставления земельного участка для ИЖС

Администрация города Тынды информирует население города о возможности предоставления земельного участка для строительства индивидуального жилого дома.

Граждане, заинтересованные в предоставлении земельного участка для строительства индивидуального жилого дома, в течение тридцати дней со дня опубликования данного извещения имеют право подать заявление о намерении участвовать в аукционе на право заключения договора аренды данного земельного участка.

Заявления принимаются в приемной Администрации города Тынды, кабинет № 23, по адресу: г. Тынды, ул. Красная Пресня, 29.

Дата окончания приема заявлений – по истечении тридцати дней со дня опубликования данного извещения.

Кадастровый номер земельного участка: 28:06:010401:1235.

Земельный участок расположен по адресу: г. Тынды, ул. Генерала Милько, строен № 1.

Площадь земельного участка – 990,0 кв.м.

Адрес и время приема граждан для ознакомления со схемой расположения земельного участка, в соответствии с которой предстоит образовать данный земельный участок: г. Тынды, ул. Красная Пресня, 29, отдел архитектуры, капитального строительства и градостроительства Администрации города Тынды, контактные тел. 58-420; 58-416; 58-449; понедельник – пятница с 8:00 до 12:00.

СОДЕРЖАНИЕ

Наименование документа	стр.
Правовые акты, принятые Тындинской городской Думой	2
Правовые акты Администрации города Тынды	6
Официальные сообщения и материалы органов местного самоуправления города Тынды	293



Фото для обложек взяты из общедоступных источников

Официальное периодическое печатное издание города Тынды газета «Авангард»

Учредитель: Мэр города Тынды, осуществляющий функции высшего должностного лица города Тынды – главы муниципального образования города Тынды Издатель: Администрация города Тынды	Газета отпечатана на собственном оборудовании Администрации города Тынды
Газета учреждена постановлением Мэра города Тынды № 09 от 22 октября 2019 года	Подписана в печать 15.10.2021
Адрес учредителя: 676282, Амурская область, г. Тынды, ул. Красная Пресня, 29	Количество экземпляров (тираж) 60
Телефон (41656) 5-84-00, факс (41656) 4-68-95, e-mail: goradm@tynda.ru	Распространяется <u>БЕСПЛАТНО</u>
Электронная версия газеты: http://gorod.tynda.ru/dokumenty/	Главный редактор: Мэр города Тынды Михайлова М.В.
Газета освобождена от регистрации в соответствии со статьей 12 Закона РФ от 27.12.1991 №2124-2 «О средствах массовой информации»	